

en Installation instructions
 de Montageanweisung
 es Instrucciones de montaje
 fr Notice de montage
 it Istruzioni di montaggio
 sv Installation och skötsel
 cn 安装说明书
 ru Инструкция по монтажу

CM577-ETH(-XC)



2COC 331 032 F0005.eps

ABB Automation Products GmbH
 Wallstader Str. 59
 68526 Ladenburg, Germany
 Phone: +49 62 21 701 1444
 Fax: +49 62 21 701 1382
 E-Mail: plc.support@de.abb.com
 www.abb.com/PLC



en **Warning!**

Installation and maintenance have to be performed according to the technical rules, codes and relevant standards, e.g. EN 60204-1, by skilled electricians only.

es **¡Advertencia!**

La instalación y mantenimiento de estos aparatos debe efectuarla un especialista, de acuerdo a las reglas, instrucciones y normas relevantes, p.ej.: EN60204-1.

it **Avvertenze!**

L'installazione e la manutenzione devono essere realizzate in accordo con le normative tecniche vigenti (esempio: EN60204-1) solamente da personale specializzato.

de **Warnung!**

Die Installation und Wartungsarbeiten dieses Gerätes müssen durch eine Elektrofachkraft durchgeführt werden, nach den anerkannten technischen Regeln, Vorschriften und relevanten Normen z. B. EN 60204-1.

fr **Avertissement!**

L'installation et la maintenance de cet appareil doivent être réalisées par des personnes compétentes et connaissant les textes et directives réglementaires, ainsi que les normes de référence telle que la norme EN60204-1.

sv **Varning!**

Installation och underhåll av denna apparat får endast utföras av behörig person, och enligt gällande föreskrifter och standarder t.ex. EN 60204-1.

cn **警告!**

该产品的安装和维护只能由专业技术人员根据技术规程、规定和相关的标准, 比如 EN60204的第一部分, 进行操作。

ru **Внимание!**

Монтаж и обслуживание должны выполняться только квалифицированными электриками, в соответствии с техническими правилами, нормами и соответствующими стандартами, например EN 60204-1.

CM577-ETH-XC

XC = eXtreme Conditions



en Symbol for XC Modul
 de Symbol für XC Modul
 es Símbolo para módulo XC
 fr Symbole pour module XC
 it Simbolo condizioni ambientali estese
 sv Symbol för XC-modul
 cn 用于户外模块的标志
 ru Символ для XC модуля

en Please refer to the "Regulations Concerning the Setting up of Installations" for safety instructions.

Refer to www.abb.com/PLC, document no.: 3ADR025003M99* (* = sequential version number)

es Las indicaciones de seguridad se hallan en las "Prescripciones vigentes para el montaje de instalaciones".

Entre en www.abb.com/PLC, código de documento: 3ADR025003M99* (* = Número de versión secuencia)

it Fare riferimento a „Prescrizioni per l'installazione di impianti“ per le istruzioni di sicurezza.

Fare riferimento a: www.abb.com/PLC, documento no. :3ADR025003M99* (* = Numero della versione è sequenziale)

de Die Sicherheitshinweise entnehmen Sie bitte den „Vorschriften für das Errichten von Anlagen“.

Siehe www.abb.com/PLC, Dokumentenr.: 3ADR025003M99* (* = fortlaufende Versionsnummer)

fr Lisez les « Règles relatives à l'implantation des installations » pour trouver les prescriptions de sécurité.

Se référer à www.abb.com/PLC, N° de document: 3ADR025003M99* (* = N° de version séquentiel)

sv Var vänlig beakta säkerhetsinstruktionerna i "Föreskrifter för uppställning av anläggningar".

Se www.abb.com/PLC, Dokument nr.: 3ADR025003M99* (* = Löpande versionsnummer)

cn 安全设备的操作方法, 请参照“装置安装指导”。

参照文档编号: 3ADR025003M99*, 可在 www.abb.com/PLC 网站检索。 (* = 版本序列号)

ru Инструкции по безопасности приведены в «Положения по сооружению установок».

Обратитесь к документу 3ADR025003M99* на сайте www.abb.com/PLC (* = последовательный номер версии)

en Recycling

de Recycling

es Reciclaje

fr Recyclage

it Riciclaggio dei rifiuti

sv Avfallsåtervinning

cn 回收

ru Утилизация отходов



en Assembly

de Montage

es Montaje

fr Montage

it Montaggio

sv Montage

cn 组装

ru Сборка

en The module is first inserted below, then clicked-in above

de Das Modul zuerst unten einhängen, dann oben einrasten

es El módulo se inserta primero por debajo y a continuación se encaja por arriba.

fr Insérer tout d'abord le module en bas, puis le verrouiller en le pivotant jusqu'à l'enclenchement

it Il modulo deve essere inserito prima nella parte inferiore, poi agganciato nella parte superiore

sv Sätt först fast modulen i nederkant, klicka därefter fast i överkant

cn 先将模块底部插进底板, 然后将上部卡入底板

ru Сначала устанавливается нижняя сторона модуля, затем защелкивается верхняя

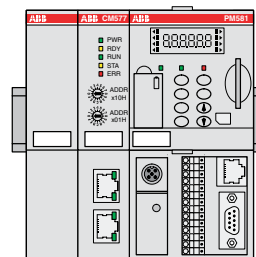
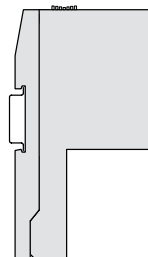
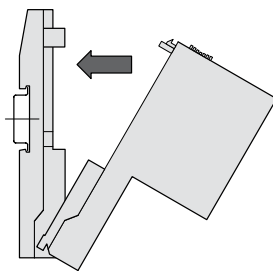

en Disassembly

de Demontage

es Desmontaje

fr Démontage

it Smontaggio

sv Demontering

cn 拆卸

ru Разборка

en ① press above and below

② swing out the module and remove it

de ① oben und unten drücken

② Modul ausschwenken und entnehmen

es ① presionar arriba y abajo

② incline hacia fuera el módulo y extraer

fr ① Appuyer en bas et en haut

② faire pivoter le module et le retirer

it ① premere sopra e sotto

② far ruotare il modulo e rimuoverlo

sv ① tryck uppe och nere

② vicka ut modulen och ta bort

cn ① 按下模块上部和下部的卡子

② 拔出模块顶端, 然后拿出模块

ru ① нажмите сверху и снизу

② поверните модуль и снимите его

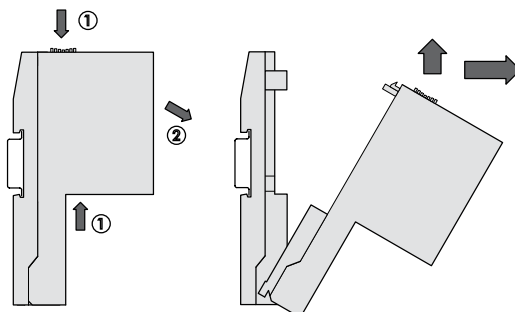

CM572-DP(-XC), CM577-ETH(-XC),

en mounted on
de montiert auf
es montado en
fr monté sur
it montaggio su
sv monterad på
cn 装配在底板上
ru устанавливается на

**TB511(-XC)
TB521(-XC)
TB541(-XC)**

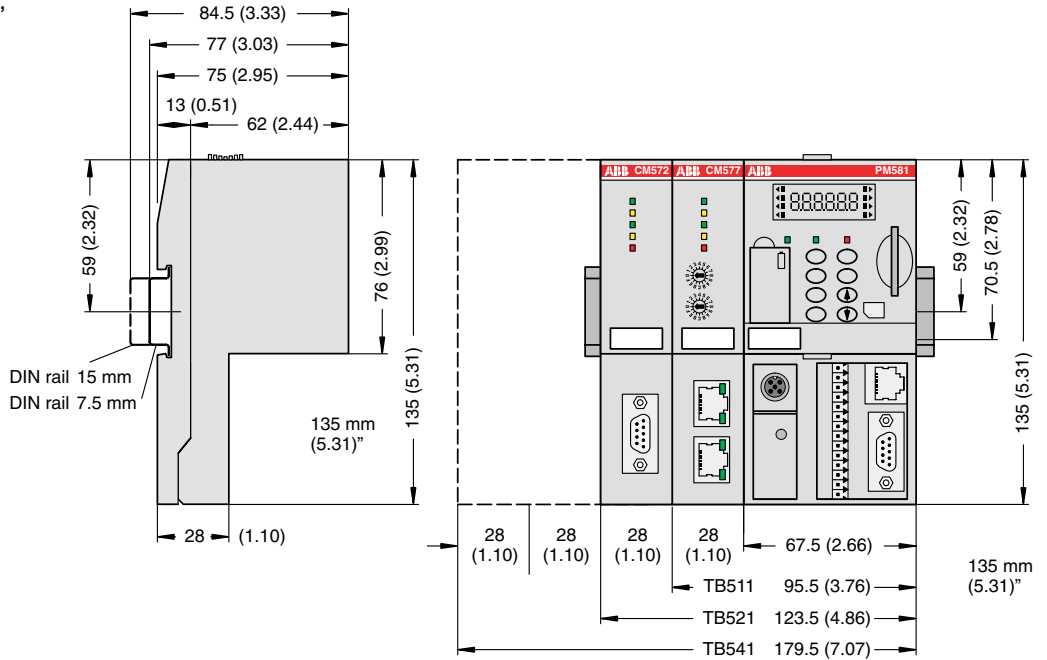

en Connection de Anschluss es Conexión fr Connexion it Connessione sv Anslutning cn 连接 ru Подключение

- ① en CPU
de CPU
es CPU
fr CPU
it CPU
sv CPU
cn CPU
ru CPU
- ② en Connectors of the CPU
de Anschlüsse der CPU
es Conectores de la CPU
fr Connexions de la CPU
it Connessioni della CPU
sv Anslutningar på CPU
cn CPU的连接器
ru Разъемы CPU
- ③ en System LEDs
de System-LEDs
es LEDs de sistema
fr LED système
it LEDs di sistema
sv System-LED
cn 系统LED指示
ru Системные СИД

- ④ en 2 rotary switches for module address
de 2 Drehschalter für Moduladresse
es 2 selectores giratorios para dirección del módulo
fr 2 commutateurs rotatifs pour l'adresse du module
it 2 commutatori rotanti per indirizzo della scheda
sv 2 vridomkopplare för moduladress
cn 2 个旋钮开关用于设定模块地址
ru 2 поворотных переключателя адреса сетевого интерфейса

- ⑤ TA525
en Label
de Beschriftungsschild
es Etiqueta
fr Dispositif de repérage
it Targhetta
sv Textskylt
cn 标签
ru Шильдик

- ⑥ en Ethernet network interfaces
de Netzwerk-Schnittstellen Ethernet
es Conectores de red Ethernet
fr Interfaces réseau Ethernet
it Interfaccia per rete Ethernet
sv Nätgränssnitt Ethernet
cn 以太网接口
ru Интерфейсы сети Ethernet

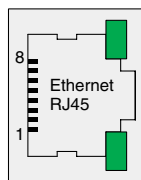

- 8 NC
7 NC
6 Rx-
5 NC
4 NC
3 Rx+
2 Tx-
1 Tx+
FE

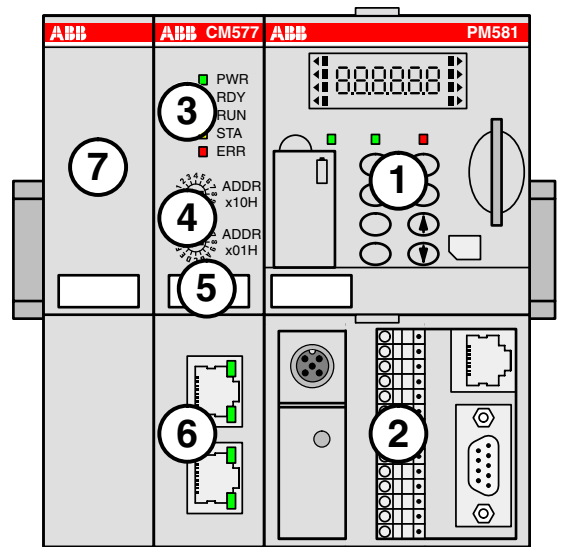

⑥ CM577-ETH-XC

- en In corrosive environment, please protect unused connectors using the TA535 accessory (not in scope).
de Verschließen Sie bei korrosiven Umgebungsbedingungen unbenutzte Anschlüsse mit dem Zubehör TA535 (nicht im Lieferumfang).
es En el caso de entornos corrosivos, favor de proteger los conectores no usados utilizando el accesorio TA535 (no incluido en el volumen de entrega).
fr Dans des atmosphères corrosives, protégez les connecteurs non utilisés avec l'accessoire TA535 (non compris dans la livraison).
it In ambienti corrosivi proteggere i connettori non utilizzati con l'accessorio TA535 (non fa parte del volume di fornitura).
sv I korrosiva miljöer ska de oanvända anslutningarna skyddas med tillbehöret TA535 (medföljer inte i leveransen).
cn 在腐蚀性环境中，请用TA535附件(不包含在供货范围内)保护不用的接口。
ru В случае коррозионных условий окружающей среды неиспользуемые подключения необходимо закрывать принадлежностью TA535 (не входит в комплект поставки).

⑦ TA524

- en Dummy Communication Module
de Leergehäuse Kommunikationsmodul
es Carcasa vacía módulo de comunicación
fr Module communication vide
it Modulo vuoto per modulo di comunicazione
sv Blindenhet för kommunikationsmodul
cn 通讯模块盲板
ru Заглушка модуля сетевого интерфейса

en Additional information related to UL approvals: For use in XC applications maximum ambient temperature 60°C.

de Zusatzinformation gemäß UL-Zulassung: Für den Einsatz in XC-Anwendungen beträgt die maximale Umgebungstemperatur 60 °C.

es Información adicional relacionada con certificaciones UL: Temperatura ambiente máxima de 60 ° C para su uso en aplicaciones XC.

fr Information spécifique à la certification UL: Température ambiante limitée à 60°C en cas d'utilisation en condition XC.

it Informazioni aggiuntive relative all'approvazione UL: Massima temperatura ambiente 60°C per applicazioni XC.

sv Ytterligare information relaterat till UL godkännande: För användning i XC applikationer max omgivningstemperatur 60°C.

cn 针对 UL 认证的补充说明: 极端环境下运行的最高外界温度为60°C.

ru Дополнительная информация по соответствию UL: При использовании в приложениях XC, максимальная температура окружающей среды 60°C.