

Asennusopas

tuotetyypille ACS 400

Ennen asennusta

TARKISTA LAATIKON SISÄLTÖ: ACS 400, Käyttäjän opas, asennusmalli, Asennusopas, läpivientilaipat
TARKISTA ASENNUSPAIKKA: Katso vaatimukset käyttäjän oppaasta.
TARVITTAVAT TYÖKALUT: ruuvimeisseleitä, johdonkuorija, mitta, 4 kpl 5x12 mm ruuveja, pora
MOOTTORIN ARVOKILVESTÄ: verkkojännite, moottorin nimellisvirta, nimellistaajuus, nimellisaajuus, nimellisteho, cos φ
Huomaa! Tämä Asennusopas on tarkoitettu vain yhden moottorin nopeuden asettamiseen.



VARMISTA, ETTÄ ASENNUSPAIKKA ON TEHTY JÄNNITTEETTÖMÄKSI.



VARMISTA, ETTÄ MOOTTORIA VOIDAAN KÄYTTÄÄ ACS 400:N KANSSA.
ACS 400:N SAA ASENTAA VAIN PÄTEVÄ HENKILÖ.
JOS OLET EPÄVARMA, ÄLÄ ASENNÄ.

1

Pakkauslaatikon kannessa on malli seinälle asennusta varten.
Poista se laatikosta.

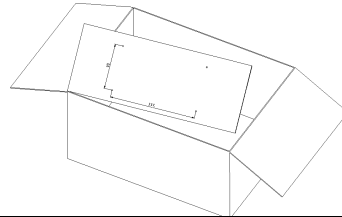

2

ACS 400:n saa asentaa VAIN pystyyn tasaiselle, kiinteälle pinnalle paikkaan, jossa se ei altistu lämmölle, kosteudelle tai tiivistyneelle kosteudelle. Varmista, että vapaata tilaa on käytön ala- ja yläpuolella vähintään 200 mm ja sen sivuilla vähintään 50 mm.

1. Merkitse kiinnitysreikien paikat asennusmallin avulla.
2. Pora rei'ät.
3. Ruuvaa neljä ruuvia paikoilleen tai kiinnitä mutterit ja pultit (asennuspinnasta riippuen).



3

Nosta ACS 400 kiinnitysruuvien varaan ja kiristä huolellisesti kaikki neljä kulmaa.

Huomaa! Nosta ACS 400:a rungosta, älä kannesta.

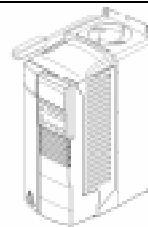

ABB

4

1. Irrota ohjauspaneeli, jos se on kiinnitetty.
2. Ohjauspaneelin kiinnityspaikassa on pieni aukko. Paina kiinnitysvipu sisään.
3. Irrota kansi.

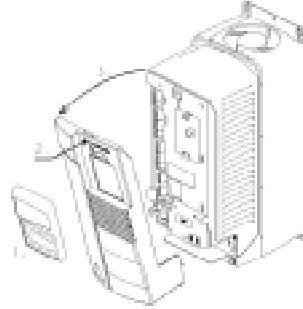

5

1. Kuori syöttö- ja moottorikaapeleiden eriste. Puno suojavaipat johtimiksi.
2. Tee sopivat rei'ät syöttö- ja moottorikaapeleiden läpivientikumeihin.
3. Minimoi radiotaajuiset häiriöt (RFI) moottorin päässä maadoittamalla suojavaippa 360° moottorin liitäntäkotelon läpiviennissä.

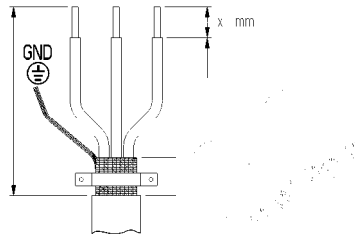

SEIS!

6



TARKISTA MOOTTORIN SEKÄ SYÖTTÖ- JA MOOTTORIKAAPELEIDEN ERISTEET.

7

MOOTTORI- JA SYÖTTÖKAAPELEIDEN KYTKENNÄT

1. Vie syöttö- ja moottorikaapelit kiristyslevyn läpi.
2. Kytke moottorikaapeli ACS 400:n oikeassa reunassa olevaan riviliittimeen U2 V2 W2 .
3. Kytke syöttökaapeli ACS 400:n vasemmassa reunassa olevaan riviliittimeen U1 V1 W1.
4. VARMISTA, ETTÄ MAADOITUKSET OVAT KUNNOLLISET.

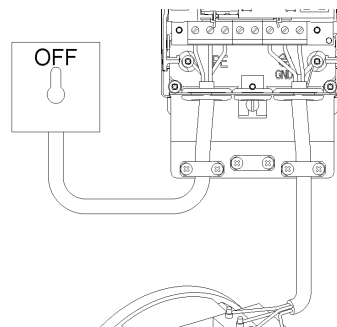

HUOMAA! ACS 400:ssa ei ole sisäisiä sulakkeita.
Varmista, että syöttävässä keskuksessa on oikeanlaiset sulakkeet.
Tarkista sulakekoot ACS 400 Käyttäjän oppaasta.

8

Asenna etukansi:

1. Aseta ensin alareunan pidikkeet paikoilleen.
2. Napsauta kiinnitysvipu paikoilleen.
3. Asenna ohjauspaneeli paikoilleen, jos se on käytettävissä.

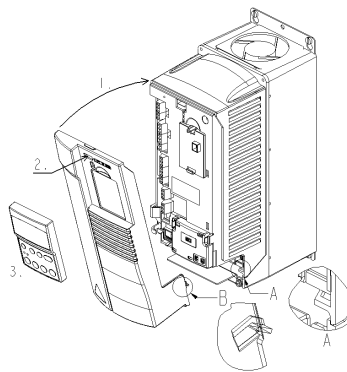

SEIS!



9

TARKISTA, että moottorin käynnistäminen ei aiheuta vaaraa. Jos moottorin väärä pyörimissuunta voi vaurioittaa käytettävää laitetta on suositeltavaa, että se kytketään irti moottorista ennen ensimmäistä käynnistystä.

10

EI OHJAUSPANEELIA:

Huomaa! Käyttö saattaa käynnistyä, kun siihen kytketään virta.

Liitä potentiometri (2-10 k Ω) analogista nopeusohjetta varten liittimiin 1-4.

AI1:n oletusasetus on jännite.

Moottorin nimellisarvojen oletusasetukset ovat 400(230) V ja 50 Hz ja 1440 rpm.

Käyttö käynnistetään aktivoimalla digitaalitulo DI 1.

Digitaalitulo DI 2 ei ole oletusarvoisesti aktivoitu, jolloin pyörimissuunta on eteenpäin. Pyörimissuunta vaihdetaan aktivoimalla DI 2.

Kytke virransyöttö.

Huomaa! Lisätietoja I/O-asetuksista on ACS 400 Käyttäjän oppaassa .

OHJAUSPANEELI:

Jatka kohdasta 11.

I/O LIITTIMEN (X1) KYTKENTÄ

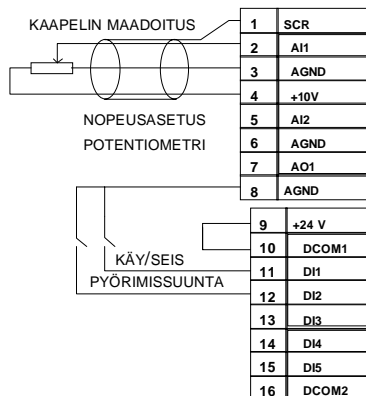

11

1. Näytöllä näkyy Oloarvo-näyttö.

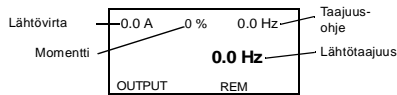

2. Aseta paikallisohjaus pitämällä

 -painike painettuna kunnes näytöllä näkyy teksti "PAIKALLISOHJAUS". Kun painike vapautetaan, näytöllä näkyy teksti LOC.

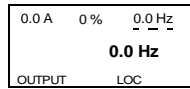

3. Seuraavat ACS 400:n parametrit on asetettava:

- 9901 KIELI
- 9905 MOOTT.NIM.JÄNN.
- 9906 MOOTT.NIM.VIRTA
- 9907 MOOTT.NIM.TAAJ.
- 9908 MOOTT.NIM.NOP.
- 9909 MOOTT.NIM.TEHO
- 9910 MOOTT.COS φ

4. Parametrien asetusohjeet:

- Avaa Valikko painamalla  -painiketta. Näytölle tulee näkyviin teksti MENU .





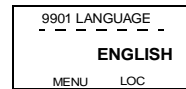

- Valitse Käyttöönottotiedot-ryhmä (99) painamalla  -painiketta.

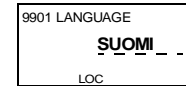

- Valitse parametri  ja  -painikkeilla.
- Siirry parametrin asetustilaan painamalla  .



- Selaa arvoja  ja  -painikkeilla.
- Tallenna muutettu arvo painamalla  .

- 5. Kun kaikki käyttöönottoparametrit on asetettu, pääset takaisin Oloarvo-näyttöön painamalla  -painiketta kahdesti.

- 6. Lisätietoja on Käyttäjän oppaassa.

12

Moottori on nyt käyttövalmis.



Käynnistä moottori painamalla KÄY/SEIS-painiketta.



13

Huomaa! Tarkista, että moottori pyöri haluttuun suuntaan, ennen kuin lisää sen nopeutta.

Ohjearvon asettaminen:

- Lisää nopeutta painamalla  -painiketta.
- Vähennä nopeutta painamalla  -painiketta.
- Pysäytä moottori painamalla  -painiketta.

Huomaa! Kytke käyttö aina irti sähköverkosta ennen kuin käsittelet ACS 400:a tai moottoria.



► myötä-
päivään



◄ vasta-
päivään