

## Boîtiers de télécommande

 **Description BT 5F / BT 4000**  
Tableau de bord Commandes de test et de programmation

L'intégration d'une télécommande BT 5F ou BT 4000 permet de soulager le personnel technique pour les contrôles réglementaires par la fonction test SATI.

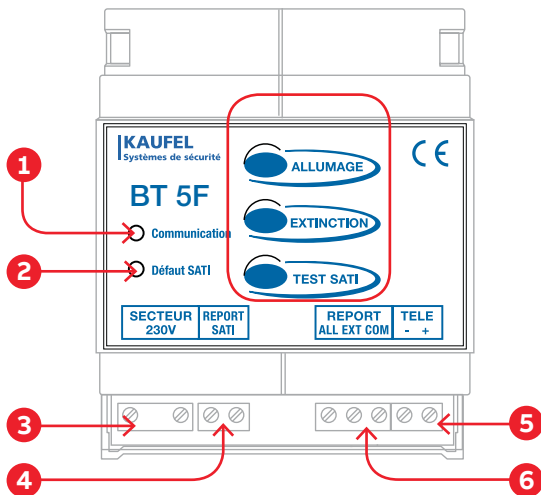

1. Communication en cours
2. Signalisation de défaut SATI de l'installation et par contact sec NO
3. Alimentation secteur
4. Sortie report NO défaut SATI
5. Sortie ligne de télécommande
6. Report des commandes NO « Allumage » et « Extinction » (Par contacts à fermeture)
7. Voyant de présence secteur

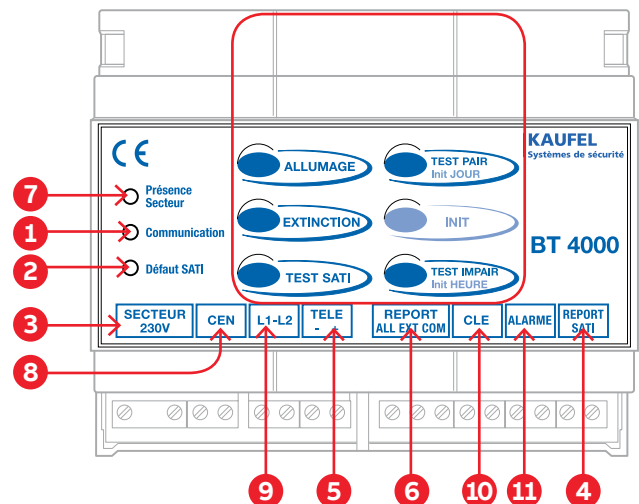

8. Alimentation contacteur pour coupure « éclairage normal » (Contacteur avec impérativement avec contact NF)
9. Liaison entre BT4000 pour utilisation en plusieurs zones d'exploitation
10. Commande du contacteur de l'éclairage normal (Par contact NO)
11. Entrée contact SSI normalement fermé pour installation de type Locaux à Sommeil

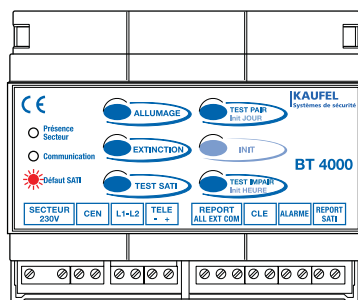
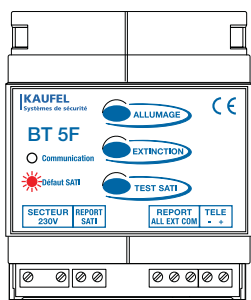

### “Défaut SATI” pour BT 5F / BT 4000

Lorsque la télécommande signale un « Défaut SATI » (LED rouge allumée), cela signifie qu'au moins un bloc est en défaut de fonctionnement sur l'installation. Fonctionnement disponible en modes manuel et automatique.

## Boîtiers de télécommande

### Pour une installation BAES

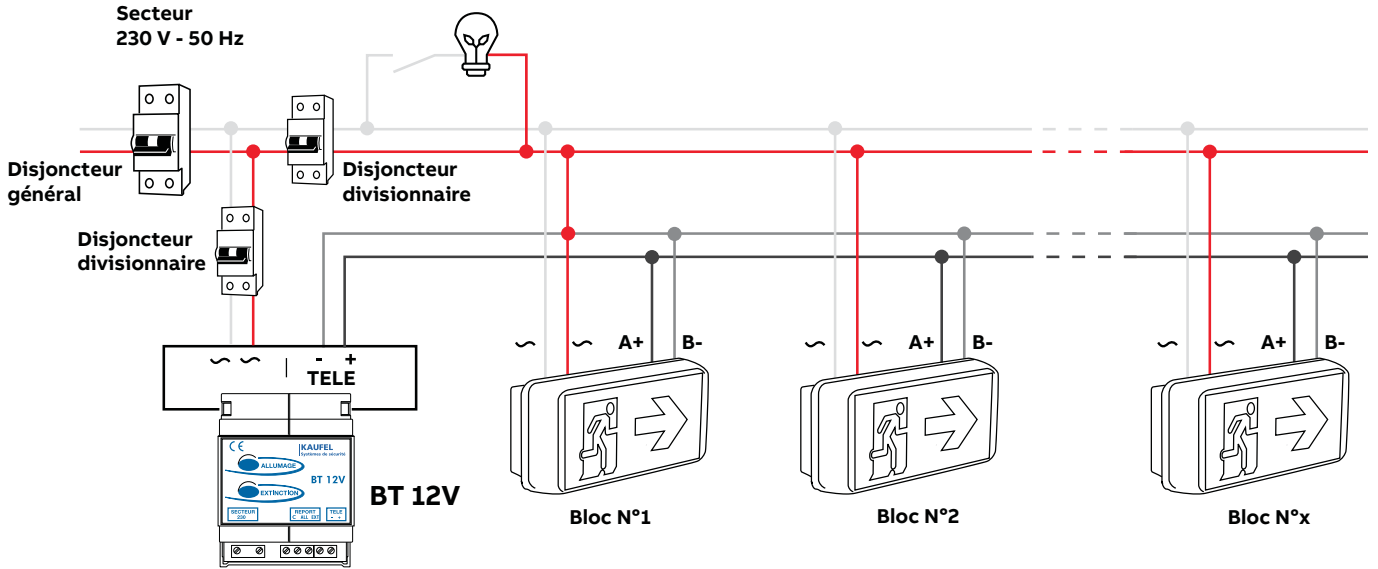

### Pour une installation BAES avec report "Défaut SATI"

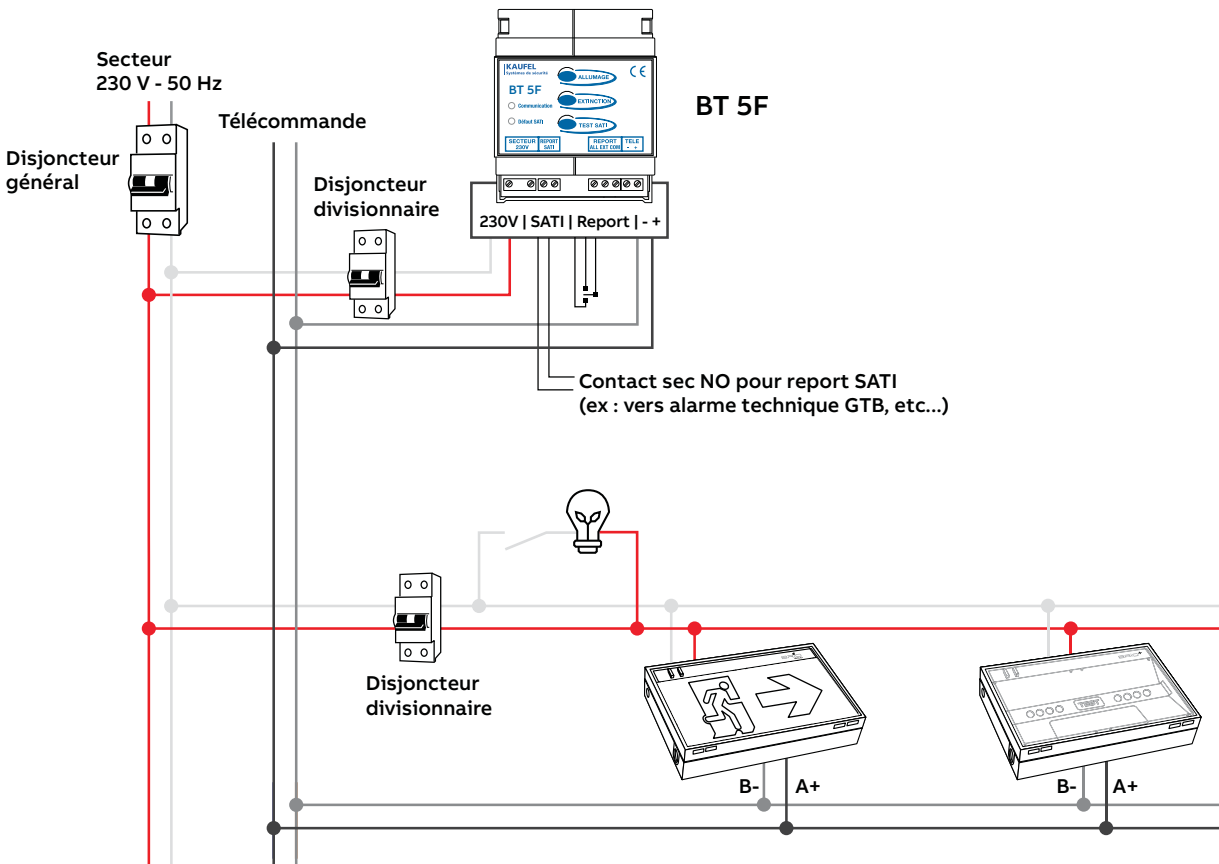

## Boîtiers de télécommande

Pour une installation à plusieurs zones d'exploitation

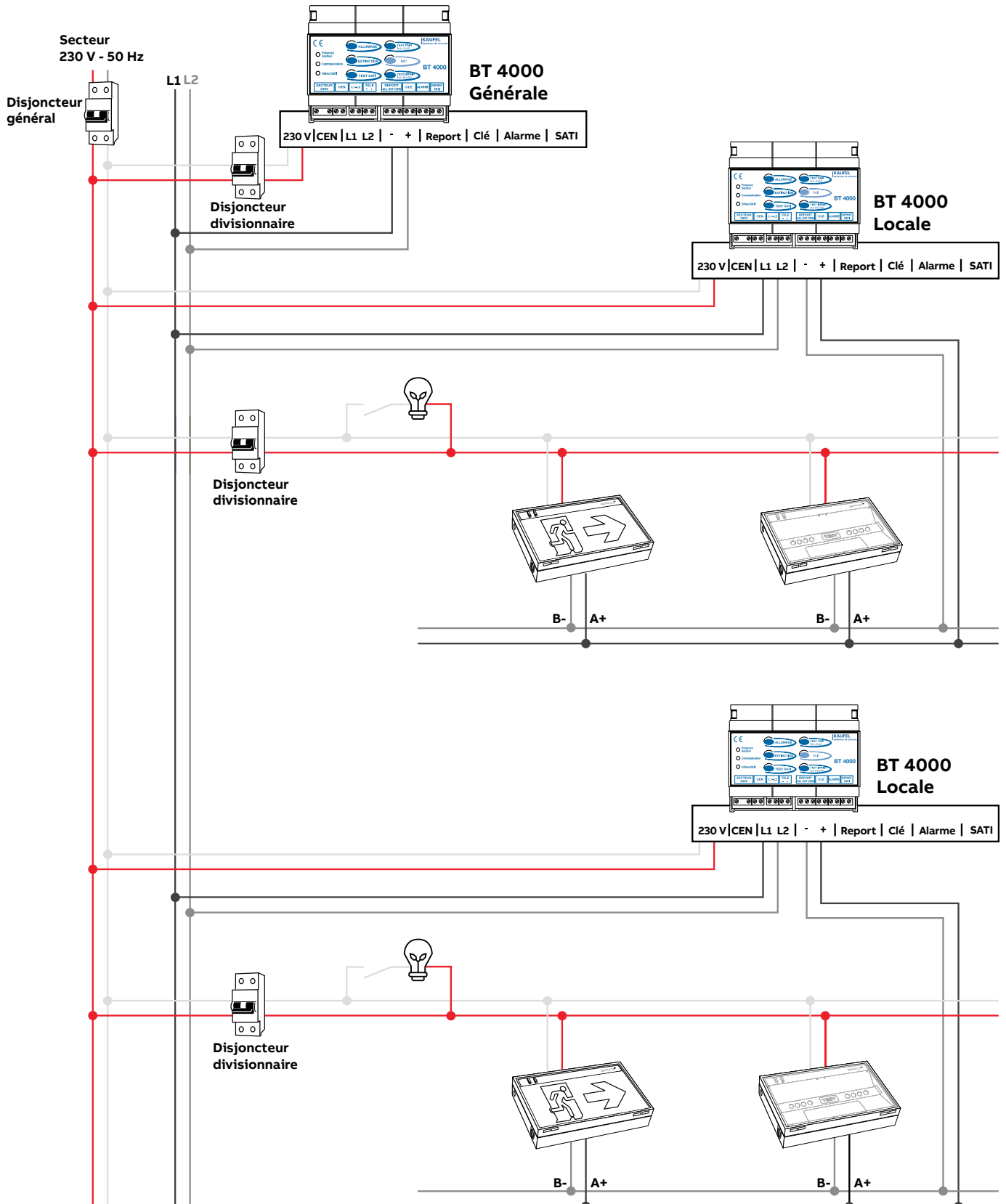

## Boîtiers de télécommande

Pour une mise au repos volontaire par clé ou contact

