

- 1 Quite la tapa posterior al conector.
Pele 5cm aprox. del forro y elimine el cordon cortador del cable.

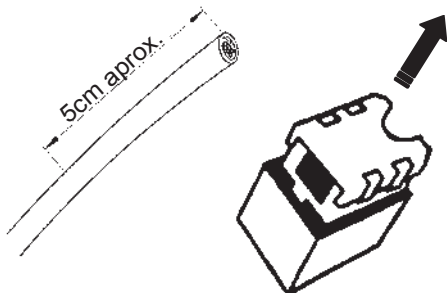

- 2 Acerque el cable dejando el forro aprox. a 6 mm de distancia del conector. Introduzca los cables en las ranuras correspondientes según indican las distribuciones de colores para las conexiones T568A y T568B (indicafas en las figuras 2A y 2B).

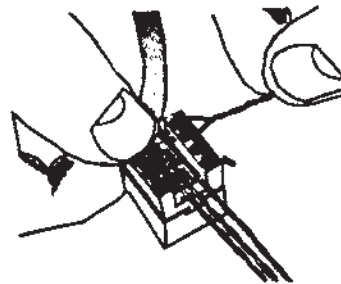

- 2A Conexión según T568A:

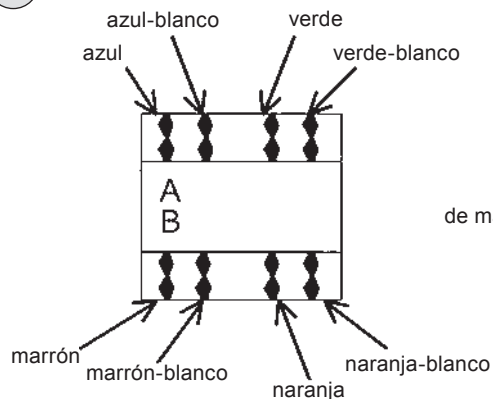

- 2B Conexión según T568B:

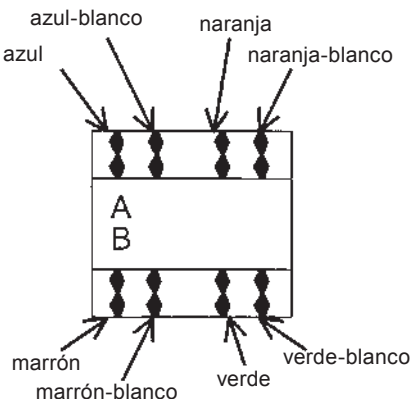

ATENCIÓN:
colocar el conector
de manera que los grabados A y B
queden boca arriba.

- 3 Empuje los cables hasta el fondo de la ranura y córtelos al ras del conector.
Utilice una herramienta de conexionado tipo IBDN 110, BIX, KRONE o similar del tipo 110.

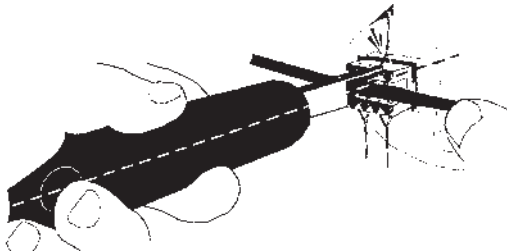

- 4 Monte la tapa del conector.



1 إزالة الغطاء الخلفي للموصل. سلخ حوالي 5 سم من الغلاق ثم إزالة الحبل القاطع للسلك

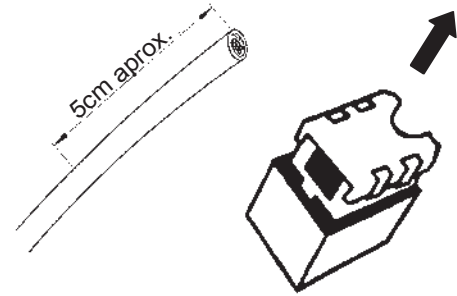

2 قرب السلك مع ترك الغلاف بعيدا حوالي 6 ملم عن الرباط. ادخل الأسلاك في الفتحات الموافقة كما يتضح في توزيع الألوان للاتصالات T568B و T568A (المشار إليها في الأشكال 2A و 2B)

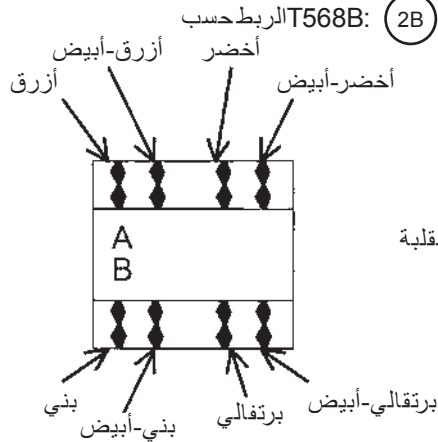
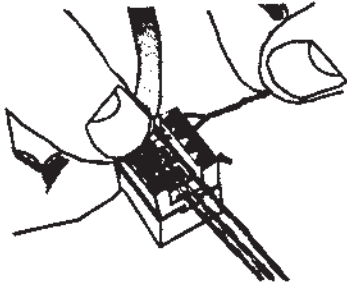

4 تركيب غطاء الرباط.



2A: الربط حسب T568B:

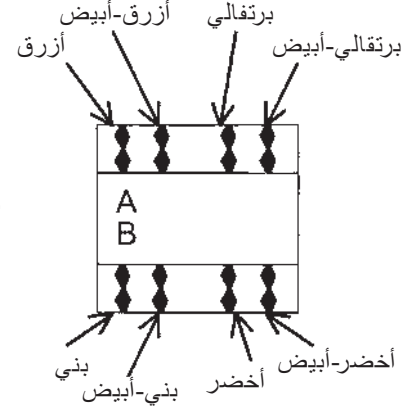

ملاحظة:

ضع الرباط بحيث تبقى الأحرف A و B منقلبة على واجهتها الخلفية

3 ادفع الأسلاك إلى الحد السفلي من الفتحة واقطعها إلى حد الرباط. استعمل أداة الوصل نوع 110 BIX, KRONE IBDN 110 أو مشابهة لنوع 110

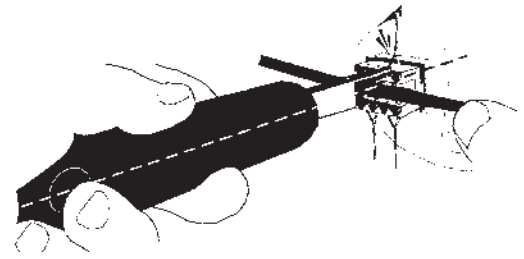

- 1 Remove the back cap from the connector. Strip approx. 5cm off the jacket and discard the cable cutter cord.

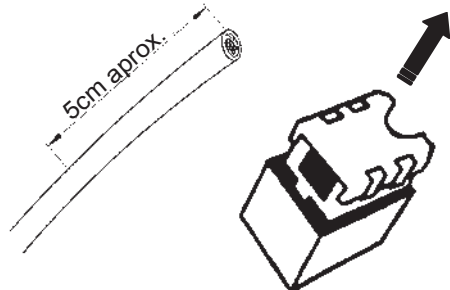

- 2 Bring the cable close to the connector, with the jacket at approx. 6 mm from the connector. Insert the cables into the corresponding slots as indicated by the cable colour-wiring configuration for T568A or T568 B (as shown in Figures 2A and 2B).

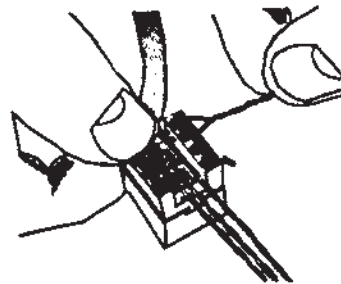

- 2A Wiring according to T568A:

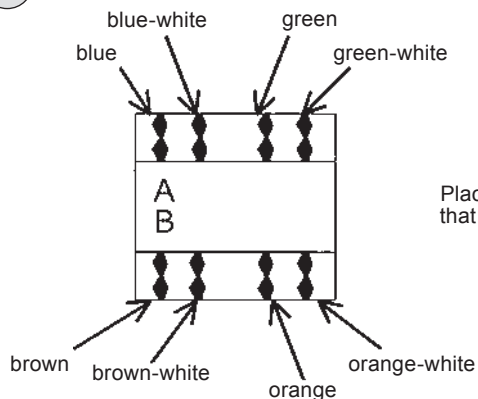

- 2B Wiring according to T568B:

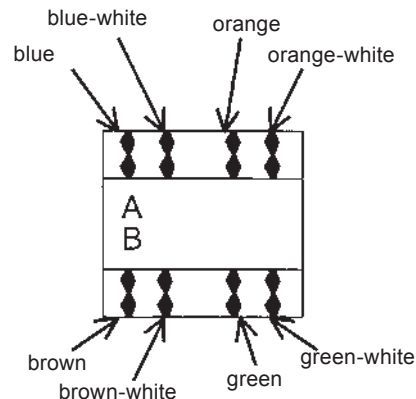

IMPORTANT:
Place the connector in such a way that the printed letters A and B are facing up

- 3 Push the cables against the end of the slot and cut them flush to the connector. Use an IBDN 110, BIX, KRONE wiring tool, or a similar type 110 tool

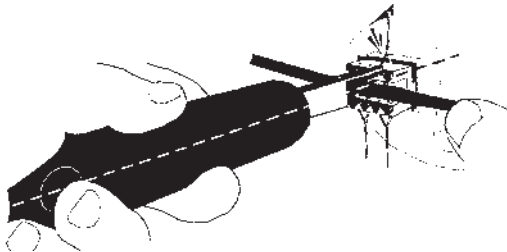

- 4 Mount the connector cap

