



JCDecaux

PARSHIP.nl

## Optilux

Optilux 22

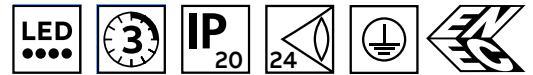

Optilux 22 Wand

### Optilux 22

Designleuchte für ein breites Anwendungsspektrum als einseitige Rettungszeichenleuchte

#### Technische Daten

- **Gehäuse:** eloxiertes Aluminium und Kunststoff weiß
- **Anschlussspannung:**  
220...240V AC 50/60 Hz  
176...275V DC (nur ZBL)
- **Zulässige Umgebungstemperatur:**  
+5 ... +35°C (ZBL + EBL)
- **Leuchtmittel** inklusive

### Optionen

**Kinoleuchte** Cinema (ZBL + EBL), mit reduziertem Lichtstrom im Netzbetrieb und 100 % Lichtstrom bei Netzausfall

**Sonderzeichen, Sonderpiktogramme**

Weitere Informationen zu Optilux 22 finden Sie hier:



# Optilux

## Optilux 22

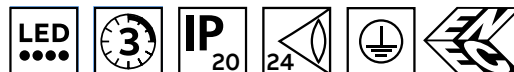

Laufende Nr.	Artikel-Bezeichnung	Bestell-Nr.	Montageart		RZL/SL	Piktogramm	EKW (m)	Leuchtmittel Leistungs- aufnahme (VA/W)	Gewicht (kg)	Anmerkungen	Artikel-Nr. Basisleuchte
			Zubehör enthalten	Zubehör separat							
<b>Zentralbatterieleuchten - viaFlex</b>											
1	OPTILUX 22 LED W FLX	BLS9402219	W	-	RZL	Einzel*	24 LED 2 W	7 / 3,7	0,9	-	BLS4200445
2	OPTILUX 22 LED D FLX	BLS9402220	D(eins.)	-	RZL	Einzel*	24 LED 2 W	7 / 3,7	1,2	inkl. Decken-/Wandbügel	BLS4200445
3	OPTILUX 22 LED WE FLX	BLS9402221	WE	-	RZL	Einzel*	24 LED 2 W	7 / 3,7	1,6	Wandeinbau, inkl. Einbauschale	BLS4200445
<b>Zentralbatterieleuchten</b>											
4	OPTILUX 22 LED W EVG220	BLS9102219	W	-	RZL	Einzel*	24 LED 2 W	7 / 3,5	0,8	-	BLP11112106/20
5	OPTILUX 22 LED D EVG220	BLS9102220	D(eins.)	-	RZL	Einzel*	24 LED 2 W	7 / 3,5	1,1	inkl. Decken-/Wandbügel	BLP11112106/20
6	OPTILUX 22 LED WE EVG220	BLS9102221	WE	-	RZL	Einzel*	24 LED 2 W	7 / 3,5	1,5	Wandeinbau, inkl. Einbauschale	BLP11112106/20
<b>Einzelbatterieleuchten - Naveo®Pro</b>											
7	OPTILUX 22 LED W M3 BUS	BLS9702219	W	-	RZL	Einzel*	24 LED 2 W	13 / -	1,1	-	BLP11112095/2002
8	OPTILUX 22 LED D M3 BUS	BLS9702220	D(eins.)	-	RZL	Einzel*	24 LED 2 W	13 / -	1,4	inkl. Decken-/Wandbügel	BLP11112095/2002
9	OPTILUX 22 LED WE M3 BUS	BLS9702221	WE	-	RZL	Einzel*	24 LED 2 W	13 / -	1,8	Wandeinbau, inkl. Einbauschale	BLP11112095/2002
<b>Einzelbatterieleuchten</b>											
10	OPTILUX 22 LED W M3 SÜ	BLS9602219	W	-	RZL	Einzel*	24 LED 2 W	13 / -	1,1	-	BLP11112091/2001
11	OPTILUX 22 LED D M3 SÜ	BLS9602220	D(eins.)	-	RZL	Einzel*	24 LED 2 W	13 / -	1,4	inkl. Decken-/Wandbügel	BLP11112091/2001
12	OPTILUX 22 LED WE M3 SÜ	BLS9602221	WE	-	RZL	Einzel*	24 LED 2 W	13 / -	1,8	Wandeinbau, inkl. Einbauschale	BLP11112091/2001

\* Bitte Pfeilrichtung angeben

Zubehör	Bestell-Nr.	für Montageart	Gewicht (kg)	Anmerkungen
Artikel-Bezeichnung				
BALLSCHUTZKORB 6014581	BLP6014581	W	0,8	-

Ersatzteile	Artikel-Nr.	für Montageart	Gewicht (kg)	Anmerkungen
Artikel-Bezeichnung				
22 LMU-ISO-PIKTO	BLP12332658/20	-	<0,1	Piktografie inkl. Alurahmen
22 LMR-ISO-PIKTO	BLP12332652/20	-	<0,1	Piktografie inkl. Alurahmen
22 LML-ISO-PIKTO	BLP12332653/20	-	<0,1	Piktografie inkl. Alurahmen
22 LMO-ISO-PIKTO	BLP12332651/20	-	<0,1	Piktografie inkl. Alurahmen
DECKEN-/WANDBUEGEL OPTILUX 22/24	BLPA206512801	D (eins.)	0,3	-
EINBAUSCHALE OPTILUX 22/24	BLP11110111	WE	0,7	-

# Optilux

Optilux 22

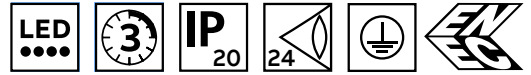

## Maßzeichnungen Zubehör und Leuchten

### Optilux 22 W

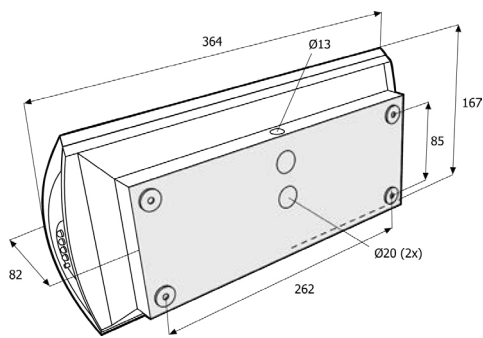

### Optilux 22 WE

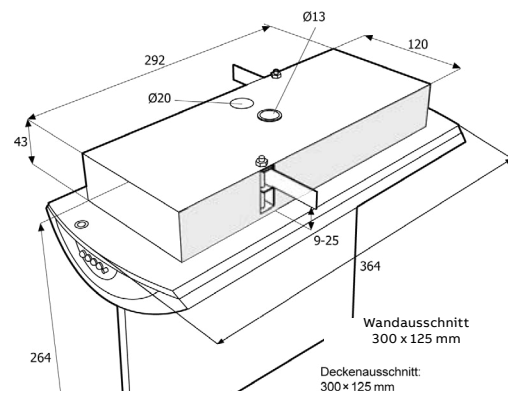

### Optilux 22 D (eins.)

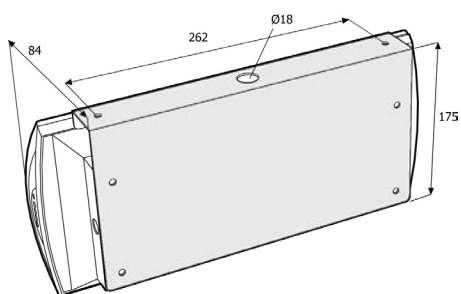



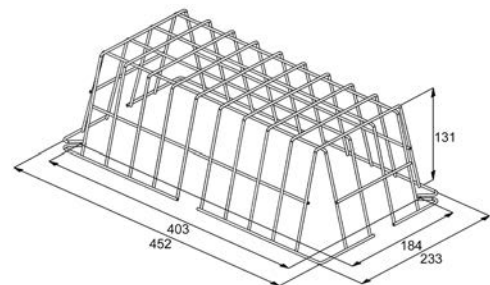







### Ballschutzkorb 6014581



# Legende





















## Icons

-  LED-Leuchtmittel
-  EBL mit 3-stdg. Überbrückungszeit
-  Schutzart IP XX
-  Schutzart IK XX gegen äußere mechanische Beanspruchung
-  Erkennungsweite
-  Schutzklasse I
-  Schutzklasse II
-  ENEC-zertifiziert
-  geeignet für zentrale Überwachung mit DALI-Bus
-  Brandschutzkennzeichnung D für Leuchten

## Montagearten

<b>W</b>	Wandaufbau	
<b>WE</b>	Wandeinbau	
<b>D</b>	Deckenaufbau	
<b>E</b>	Deckeneinbau	
<b>A</b>	Wandausleger	(Pikto rechtwinklig zur Wand)
<b>P</b>	Pendel	(Pendel i.d.R. nicht enthalten)
<b>K</b>	Kette	(Kettenhaken enthalten, Kette nicht)
<b>S</b>	Deckenaufbau mit Seil	(Seil i.d.R. nicht enthalten)
<b>SE</b>	Deckeneinbau mit Seil	(Seil i.d.R. nicht enthalten)

## Piktogramme

	Einseitig	Doppelseitig
<b>LMU</b>		
<b>LML</b>		
<b>LMR</b>		
<b>LMO</b>		
<b>LML/R</b>		
<b>LMU/U</b>		
<b>LMO/O</b>		
<b>LMUL</b>		
<b>LMUR</b>		
<b>LMUL/UR</b>		
<b>LMOL</b>		
<b>LMOR</b>		
<b>LMOL/OR</b>		

Siehe Hinweise zur Katalognutzung Seiten 126-127

## Hinweise zur Katalognutzung

**Bitte bestellen Sie komplette Leuchten immer mit der „Bestell-Nr.“.** Unter „Bestell-Nr.“ haben wir für Sie bereits alle Komponenten zusammengefasst, die Sie für eine Leuchte der entsprechenden Montageart benötigen.

**Beispiel:**  
 Bestell-Nr. BLS9401102  
 Optima 11 LED D FLX  
 bestehend aus:  
 Art.-Nr. BLS4200665  
 Optima 11 W/D LED FLX \*  
 Art.-Nr. BLP663325K Optima 11  
 Piktogrammhalter doppelseitig

\* Dies ist die Basisleuchte. Sie finden die „Art.-Nr. der Basisleuchte“ zur Information auch am Ende der Tabellenzeile.

## Optima Optima 11



Laufende Nr.	Artikel-Bezeichnung	Bestell-Nr.	Montageart		RZL/SL	Piktogramm EKW (m)	Leuchtmittel Leistungs- aufnahme (VA/W)	Gewicht (kg)
			Zubehör enthalten	Zubehör separat				
<b>Zentralbatterieleuchten - viaFlex</b>								
1	OPTIMA 11 LED W/D FLX	BLS9401101	W/D	-	RZL+SL	Set 20	LED 12 W	8 / 8,6 0,6
2	OPTIMA 11 LED D FLX	BLS9401102	D	-	RZL	Set 20	LED 12 W	8 / 8,6 0,7

**Montagearten:**  
siehe Legende im Ausklapper

**Montageart (Zubehör enthalten)**  
 Der Lieferumfang der Bestell-Nr. beinhaltet bereits alle notwendigen Komponenten für die genannten Montagearten, es braucht also kein Zubehör zusätzlich bestellt zu werden

**Montageart (Zubehör separat)**  
 Die Leuchte mit der Bestell-Nr ist für die genannte Montageart vorbereitet, es muss jedoch noch Zubehör mitbestellt werden, z. B. ein Pendel

## Leuchtenbezeichnungen

Laufende Nr.	Artikel-Bezeichnung	Bestell-Nr.	Montageart	
			Zubehör enthalten	Zubehör separat
13	OPTIMA 11 LED W/D EVG220 IP65	BLS9101105	W/D	-

**OPTIMA 11**   **LED**   **W/D**   **FLX**

**Name und Nummer der Leuchtenfamilie** (points to OPTIMA 11)

**Leuchtmittel**  
**LED:** LED-Leuchtmittel  
**RLED:** Retrofit-LED-Leuchtmittel  
Leuchtmittel bei allen Leuchten inklusive

**Montageart**  
**W:** Wandaufbau  
**WE:** Wandeinbau  
**D:** Deckenaufbau  
**E:** Deckeneinbau  
**A:** Wandausleger  
**P:** Pendel  
**K:** Kette  
**S:** Deckenaufbau mit Seil

## Elektrische Ausführung

**FLX:** Zentralbatterieleuchte, inkl. Leuchtenbaustein für Mischbetrieb und Einzelleuchtenüberwachung, mit Netzüberwachungs- und Schalteingang (viaFlex)

**EVG220:** Zentralbatterieleuchte, ohne Einzelleuchtenüberwachung, nicht für Mischbetrieb geeignet

**M3 BUS:** Einzelbatterieleuchte, 3-stdg., inkl. Kommunikationseinheit für zentrale Überwachung über Bus (Naveo/DCP)

**M3 SÜ:** Einzelbatterieleuchte, 3-stdg., selbstüberwachend, mit selektiver Status- und Fehleranzeige mittels LED

**Abkürzungen**

- ZBL** = Zentralbatterieleuchte
- EBL** = Einzelbatterieleuchte
- RZL** = Rettungszeichenleuchte
- SL** = Sicherheitsleuchte
- EKW** = Erkennungsweite einer Rettungszeichenleuchte

**Icons Leuchteigenschaften**

Bestimmte Leuchteigenschaften sind nur optional erhältlich oder gelten nicht für alle Leuchtenversionen. Nicht alle Eigenschaften sind miteinander kombinierbar.

**CE-Zeichen**

Alle Leuchten dieses Katalogs tragen das CE-Zeichen

**Icons:**  
siehe Legende im Ausklapper

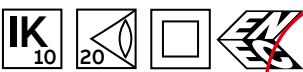

**Die „Basisleuchte“ ist Hauptbestandteil der links in der Tabellenzeile genannten „Bestell-Nr.“.**

In vielen Fällen kann jedoch allein mit der Basisleuchte nicht die gewünschte Montageart realisiert werden. Dafür ggf. zusätzlich notwendige Komponenten und Piktogramme beinhaltet die „Bestell-Nr.“.

**Leistungsaufnahme Zentralbatterieleuchten:**

VA = Nennwert der Leistungsaufnahme (Scheinleistung) im Netzbetrieb  
W = Nennwert der Leistungsaufnahme (Wirkleistung) im Batteriebetrieb

**Leistungsaufnahme Einzelbatterieleuchten:**

VA = Nennwert der Leistungsaufnahme (Scheinleistung) im Netzbetrieb bei Dauerschaltung und Batterieladung

**Set:** Bestellnummer enthält ein Piktogramm-Set, mindestens bestehend aus LMU, LML, LMR und bei doppelseitigen Piktogrammen auch „blind“. Die Information zur Art des Piktogrammes (Klebpiktogramm, Folienpiktogramm oder Piktogrammscheibe) finden Sie zusätzlich bei den unter Ersatzteilen aufgeführten einzelnen Piktogrammen.

**Alle Rettungszeichenleuchten-Bestellnummern beinhalten entweder ein Piktogramm oder ein Piktogramm-Set:**

**Einzel:** Ein einseitiges Piktogramm bzw. ein doppelseitiges Piktogramm. Bei Bestellung bitte gewünschte Pfeilrichtung(en) angeben

**Inhaltsverzeichnisse**

Dieser Katalog hat 3 Inhaltsverzeichnisse, die die gezielte Suche erleichtern

**Inhalt Zentralbatterieleuchten**

Übersicht über alle ZBL

**Inhalt Einzelbatterieleuchten**

Übersicht über alle EBL

**Anwendungskriterien**

Übersicht aller Leuchten zu wichtigen Anwendungskriterien (z. B. hohe Schutzart)

**Projektierungsdaten / Wartungsfaktor**

Allen in diesem Katalog genannten Projektierungsdaten liegt einheitlich, unabhängig vom verwendeten Leuchtmittel, ein leuchtenbezogener Wartungsfaktor von 0,8 zugrunde, d. h. die in den Tabellen gezeigten Abstände wurden bereits um den Faktor 0,8 verringert. Für genaue Berechnungen stehen Ihnen zu allen Leuchten entsprechende Lichtstärkeverteilungsdaten im Eulumdat-Format als Download auf unserer Internetseite zur Verfügung: [abb.de/kaufel](http://abb.de/kaufel)

**Ersatzteile**

Dargestellter **Ersatzteilmumfang** begrenzt auf Piktogramme und mechanische Komponenten

Piktogramme: siehe Legende im Ausklapper

Ersatzteile	Artikel-Nr.	für Montageart	Gewicht (kg)	Anmerkungen
Artikel-Bezeichnung				
81 ISO PIKTO LMU	BLP15122258/20	-	0,1	
81 ISO PIKTO LMR	BLP15122252/20	-	0,1	Piktogrammtafel 22m