



# ABB-free@home<sup>®</sup> 智能家居系统

让智能家居变得如此简单

# 目录



## 自由

智能家居

轻松的集成控制

10 个性化舒适场景

12 “场景模拟”功能

“离家模式”功能

交互方式

REACT.使您家里的供电不间断

20

22

24

26

28

## 系统



## 优势

集成有线、无线方案	32
易于操作	34
建立场景	36
系统设置简易	38

## 范围

产品型号	40
------	----

—  
自由

# 家居智能化





# 正如您喜欢的那样 智能家居

完美的日常生活。有了ABB-free@home®, 整个住宅不仅可通过智能面板进行控制, 而且可通过智能手机或平板电脑控制, 同时还可通过智能控制终端进行控制, 也可用语音控制。这允许以一种可移动、智能、精确、灵活的方式管理家居自动化。例如, 如果需要改变灯光氛围, 轻敲智能控制终端或给出简单的语音命令, 就可控制百叶窗或改变灯光亮度。让我们现在就来体验未来的智能生活。

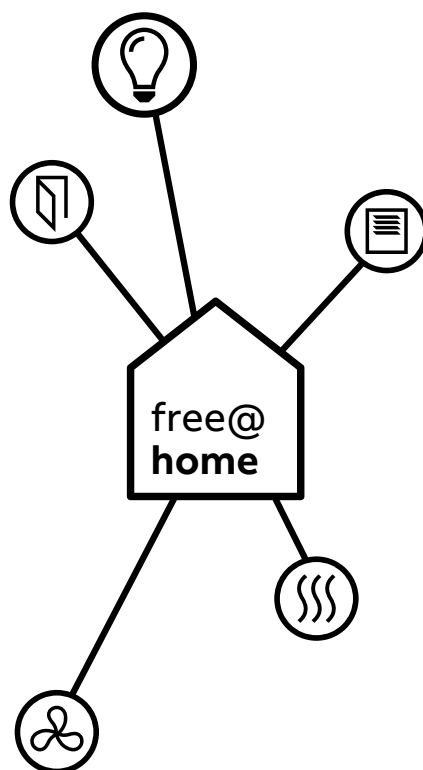



—  
个性化

作为一个创新的智能家居系统, ABB-free@home® 为客户的个性化需求提供了无限的可能性。它允许根据个人概念和偏好配备家居。无论是在当前还是未来。







# 自由选择

## 按照您想要的方式生活

ABB-free@home® 智能家居系统将房屋或公寓变成智能化住宅。无论是百叶窗、灯、暖气、空调，还是楼宇对讲系统，都可通过墙上的智能开关，或手机、平板电脑，以及语音进行控制，从而提升使用的舒适性、安全性和效率。

### 简单、快乐

ABB-free@home®智能家居系统使日常生活更轻松。只需一个系统即可管理百叶窗、灯光、暖气、空调和楼宇对讲系统。使用智能手机或平板电脑，对您的家实施远程控制。当您还在床上，只需按一下按钮就可抬起百叶窗并打开厨房的收音机，或者在离开房间时通过一个智能面板关闭所有灯和设备。十分方便，极其舒适，非常节能，这些场景可根据气氛或实际情况很方便地设置。



### 敞开心胸接受新鲜事物

有了ABB-free@home® 智能家居系统, 能够更容易的进行智能家居系统的个性化设置。可执行独立功能 (例如: 供热或百叶窗控制) 或者不同功能的组合。随着时间的推移, 系统也可根据需要灵活扩展。随时随地、随心所欲的选择。



百叶窗



照明



暖气



空调



楼宇对讲系统



## 一体化控制

# 百叶窗、灯光、暖气、空调、楼宇对讲系统

舒适控制，始于伊始。从最初的安装调试到日后融入日常生活，借助ABB-free@home®智能家居系统，周边的功能都可轻松集成控制。

### 窗帘

无论百叶窗，还是遮阳卷帘、遮阳篷/雨篷或卷帘门，有了ABB-free@home®智能家居系统，遮阳保护和节能都变得无比简单。无论是打开、关闭，亦或是对百叶窗叶片的角度调节，均可通过开关、ABB-free@homeTouch触摸屏（两种尺寸可选：7"和4.3"）或者智能手机以及平板电脑上安装的应用程序进行控制。传统气象站（用于雷雨保护）和定时器功能也可以使用。此外，它还可以随日升、日落自动调节百叶窗。相关数据在系统接入点汇总并精确执行。面板显示所有测量值和时间设置的全面介绍。



- 根据亮度、温度、降雨量和风速，提供多种控制选项
- 在手机、平板电脑和显示器上显示天气数据
- 可靠地保护百叶窗和遮阳篷免受天气的影响
- 优化能源效率



### 气象站

有一件事是肯定的：天气是无法绝对正确地预报的。气象站记录住宅外部的亮度、温度、雨量和风速。天气数据可立即发送并与执行器连接以自动控制各项功能。所有重要数据清晰地显示在ABB-free@home®智能家居系统应用程序中。



### 百叶窗控制开关

支持各种操作模式。可以通过短按/长按来控制遮阳卷帘、百叶窗、遮阳篷以及调整百叶窗叶片角度。如果配合安装1个风速传感器，则在大风天气，遮阳卷帘、百叶窗、遮阳篷/雨篷会完全关闭并锁定。

给您带来安心。各种模块之间平稳地相互作用，提供额外的舒适性、安全性和效率。无论在室内外还是在家中，所有细节都完美呈现。



#### 楼宇对讲系统

ABB-Welcome楼宇对讲系统可集成到ABB-free@home®智能家居系统中。楼宇对讲系统和智能家居系统可与ABB-free@homeTouch 7"触摸屏一起使用。例如，当门铃响起，灯开关打开，以便更清楚地看到访客。为确保安全，当无人在家时，摄像机拍下门口访客的照片。



#### 智能终端上显示的图片

方便实用。摄像机拍摄的图片可通过ABB-Welcome应用程序在平板电脑或智能手机上显示。这样一来，即使家里无人，也可识别敲响门铃的来客（需要ABB-Welcome IP网关和ABB-Welcome户外视频站）。



- 大触摸屏（7"，17.8厘米）识别门口的来客
- 易于操作的开门按键静音功能和指示灯
- 集成图像存储器
- 当访客敲响门铃或者门打开，出现“欢迎场景”

#### 通过应用程序及语音实现智能控制

智能手机或平板电脑成为楼宇对讲系统的中央控制单元。ABB-Welcome应用程序也可通过因特网实现远程控制。这可保证与任何来客的通信。您在哪里也像是在家里一样。

### Philips hue LEDs

简单地将Philips hue LEDs 集成到系统里, 就可以用ABB-free@home®智能家居系统控制它们了。即使智能手机或平板电脑无法使用, 您可以通过墙上的开关或场景与其他灯具一起轻松控制色调灯。

### 灯光控制

幸福生活始于舒适的照明环境。无论独立房间还是整个住宅的照明系统, ABB-free@home®智能家居系统均可以实现有效的控制。例如: 它具有不同的场景模式可供选择, 以迎合不同的氛围或场合。此外, 它还具有额外的功效——节省成本, 节能环保。

- 场景模式易于调节
- 集中控制或远程控制
- 快速打开应急照明灯
- 节能增效
- 使用灵活
- Philips hue LED 集成

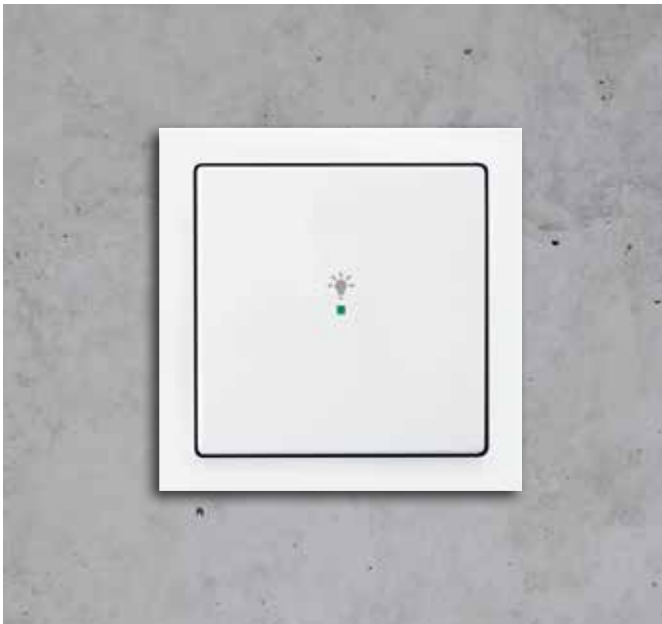

### 调光开关和移动探测器

借助ABB-free@home®智能家居系统, 各个房间或整个建筑的照明系统都可以根据您的需求实现自动控制。它可以根据不同情景, 启动合适的灯光模式, 如全开模式或应急照明模式。所有灯光可以一次全部开启。

令人愉快的经济性。精确的控制确保昼夜的理想室温。ABB-free@home®可连接所有组件, 实现完美的室内环境。



#### 暖气与空调

提供舒适节能的室温控制。ABB-free@home®智能家居系统可以独立调节室温, 或根据具体要求, 调节出舒适的室温环境。如设置成ECO模式, 则夜间或房间空置时, 温度会自动调低。如有窗户打开, 暖气会自动关闭。这样无论对于传统暖气还是地暖, 都可以降低能耗。

理想的温度不是一成不变的。在一天中的不同时间, 房间温度控制器提供体感舒适的温度。暖气阀采用无线控制——带无线电控制热致动器。室温控制器可以集成到开关组合中, 而且窗口触头也无线联网, 确保了智能化和高效率。

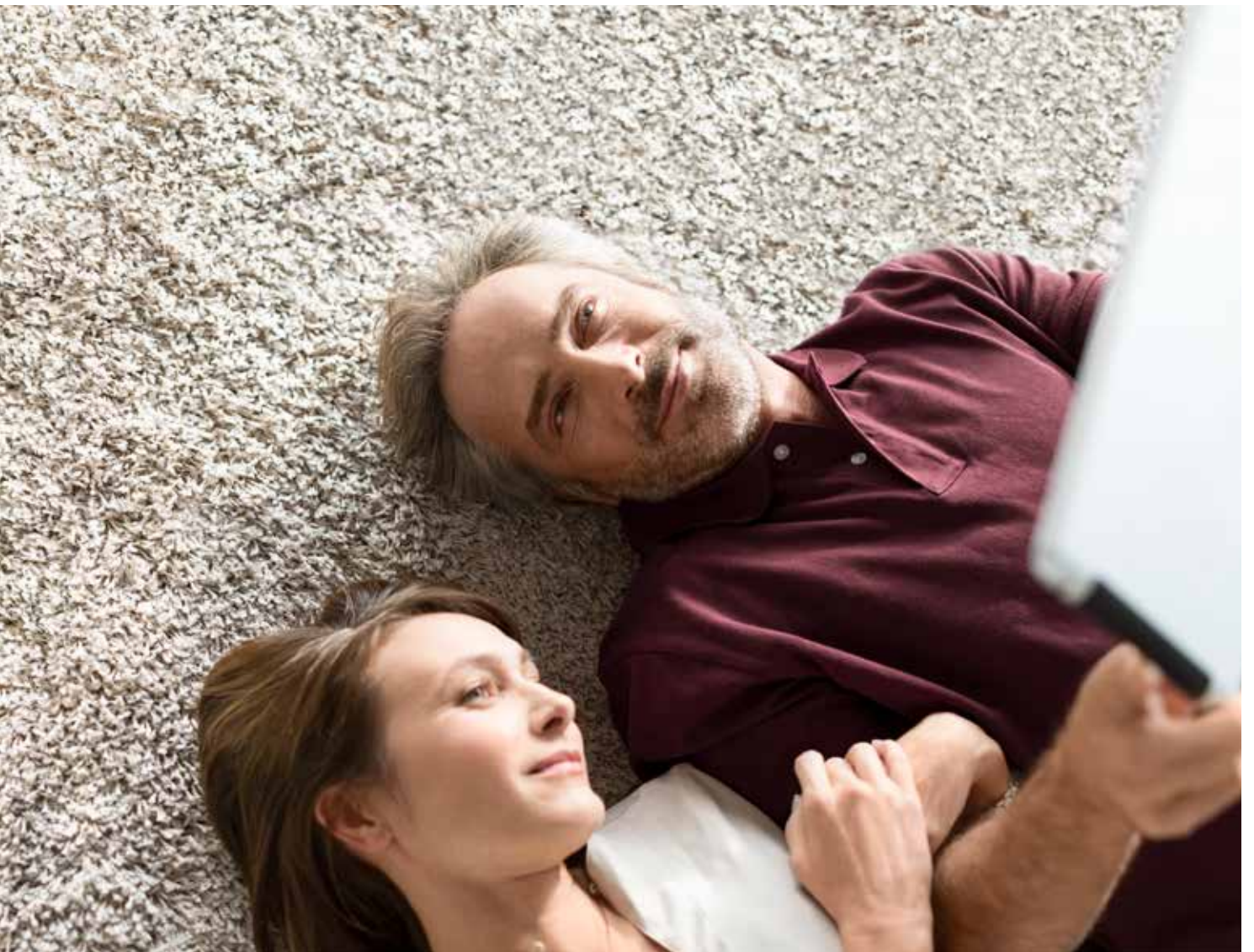





### 智能恒温器

散热器恒温器是室温控制用有源部件。它控制各地暖分水器的阀门。这些传动使用电动机打开或关闭暖气阀。他们通过蓄电池供电，噪声低。ABB-free@home®网络确保最细微的差别，维持完美的气候。

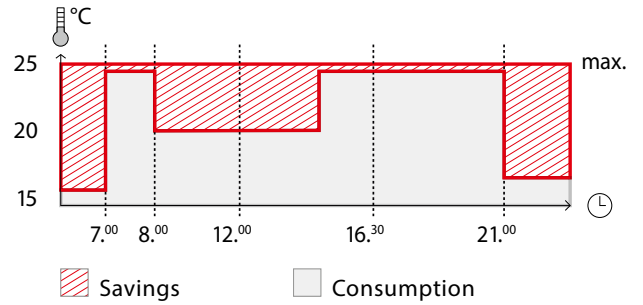

在一天中的不同时间实施单独的供暖控制，节约能源

- 易于改装
- 窗户打开时，不进行制冷或供热



- 满足个性化需求的供暖：取决于日常生活而不是特定要求
- 适用于传统的暖气或地暖
- 节能增效
- ECO 模式
- 本地操作，或通过智能手机和平板电脑用 app 实现远程控制

---

系统

ABB-free@home® 智能家居系统易于操作、灵活并且能够适应每天的实际情况或者极其特殊的时刻。完整的场景可自动播放或设置或根据气氛自发调用。





## 轻轻一按就可得到您想要的环境 个性化舒适场景

在您结束了一天的工作之后, 只需轻轻一按, 便可享受一个完美的夜晚。只需轻轻一按。当您回到家中, 贴心的ABB-free@home®智能家居系统即为您送上问候。颜色丰富的灯光、舒适的室温、您最爱的音乐, 一天的疲劳一扫而光。

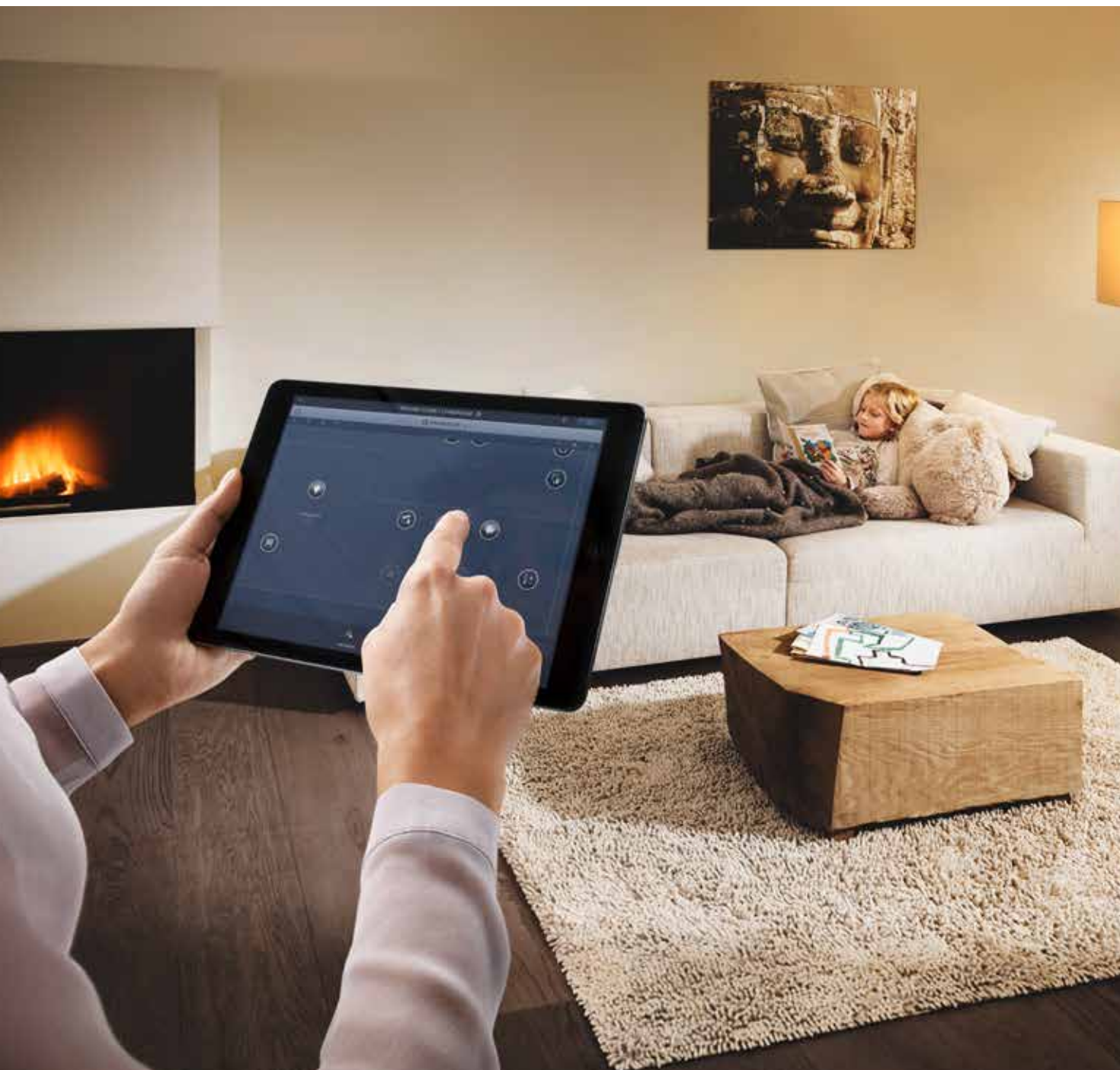

**Sonos**

原来坐在温馨的家中听音乐是一件如此美妙的事情。Sonos无线住宅音响系统与ABB-free@home®智能家居系统完美地协作。所有Sonos扬声器易于操作并且可充分集成：通过ABB-free@home®壁式传感器和触板或通过ABB-free@home®智能家居系统应用程序。音乐重放、选择您最爱的Sonos音乐或音量控制都轻而易举。

**Philips hue LEDs**

Philips hue LEDs 所有功能都可以集成在一个场景中。除了亮度，色度也可以定义在一个场景中。

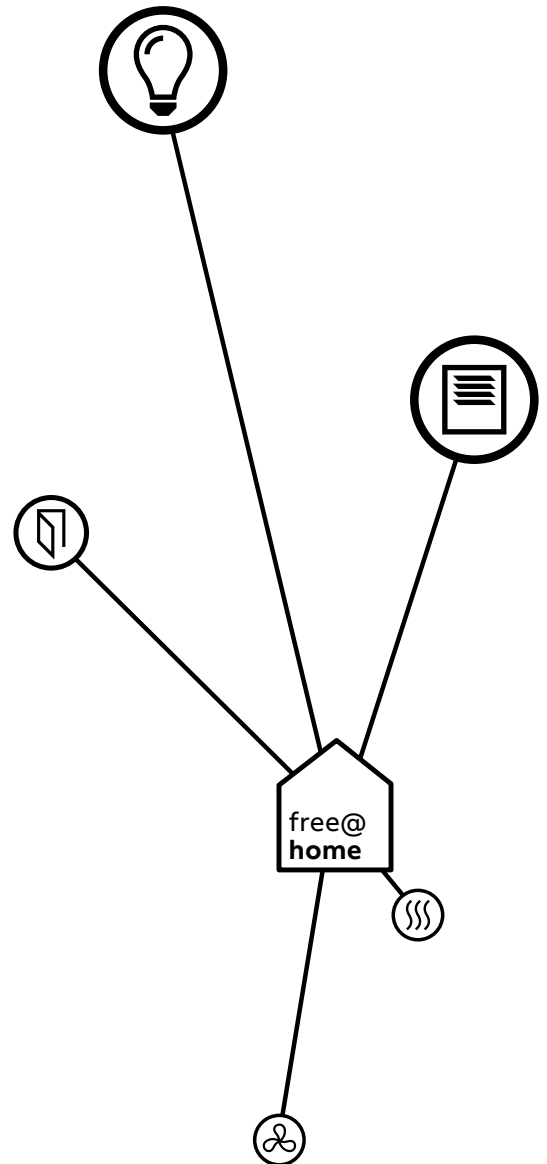
**场景的快速变化**

单击开关、ABB-free@homeTouch、智能手机或平板电脑上的按钮，就可调出一个完整的场景。这样一来，就可在几秒钟之内完成居室的场景变化，以便迎接客人或使客人度过一个轻松愉快的夜晚。

**简单的场景配置**

有了ABB-free@home®智能家居系统，营造或改变您自己的个人场景易如反掌。智能帮助向导有助于将所需的功能组合在一起。

# 即使不在家里也可对家里的一切了如指掌 场景模拟功能

家里的一切都井井有条。即使家里无人, ABB-free@home®智能家居系统也能使我们的家里充满生机。

- iOS及安卓设备用免费APP
- 集成图像存储器
- 通过myABB-LivingSpace轻松实现远程控制

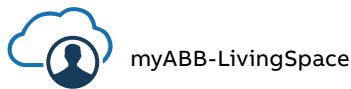
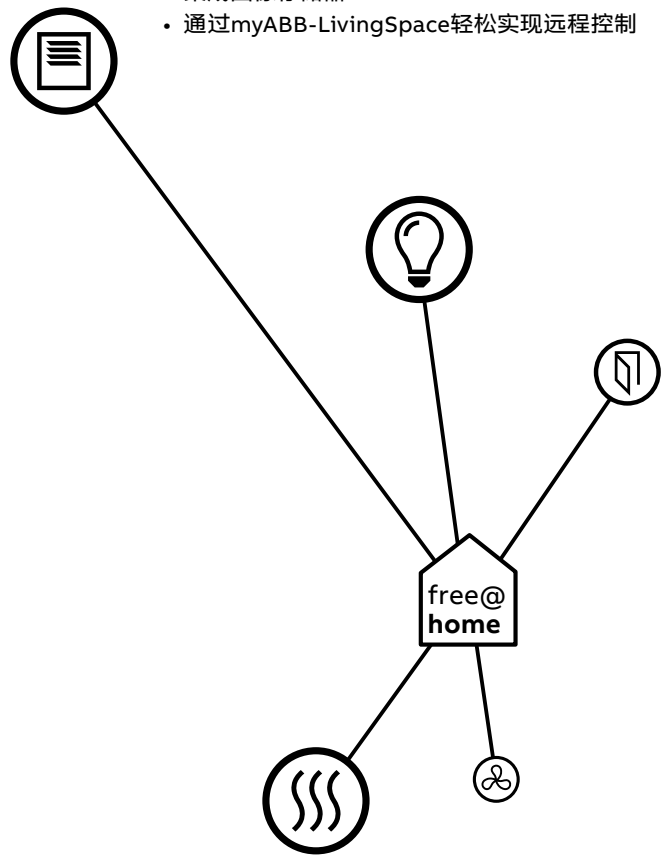

### 在场模拟

感觉好极了。ABB-free@home®智能家居系统的在场模拟每周记录家中所有设备的动作。这就是它如何令人信服地模拟主人的存在。无论他们是在出差、度假还是逛街。始终给人一种感觉: 家里有人。

### 一切都在控制中

通过与myABB-LivingSpace门户的连接, ABB-free@home®智能家居系统的大部分功能可通过远程控制系统来控制 and 激活。这样一来, 即使在度假期间也能保持控制, 最大限度地保护个人隐私。那些不使用遥控器的人可从云端操作他们的ABB-free@home®智能家居系统。



#### **根据地理位置改变进行智能控制**

ABB-free@home®智能家居系统的创新地理防护功能使得房主可利用假想的围栏围其住宅或其他场所。如果有人进入或离开围护区域，ABB-free@home®将自动以先前指定的动作作出响应。例如，系统关闭灯光并调整供热，以便在所有居民离开房屋时节省能源。或者在晚上离开工作地点以后立即开始调节家里的室内温度，一回到家就能有一个温馨的环境。

## 离家场景模式一键关闭 给您带来安心

非常简单的断电方式。ABB-free@home®智能家居系统通过“离家模式”实现上述目标。在您离家时，它尤其实用。它同时关断房间里的联网设备。



### 不用担心

原则上，“离家模式”功能就如同您在场。在这种情况下，所有房间内的联网设备都将同时关闭。这不仅提高安全性，也提高了能源效率。“离家模式”功能在床边尤其有用。入睡以前，只需按一下按钮即可关闭房屋内的所有照明。一个非常实用的功能，增加舒适性和安全性。



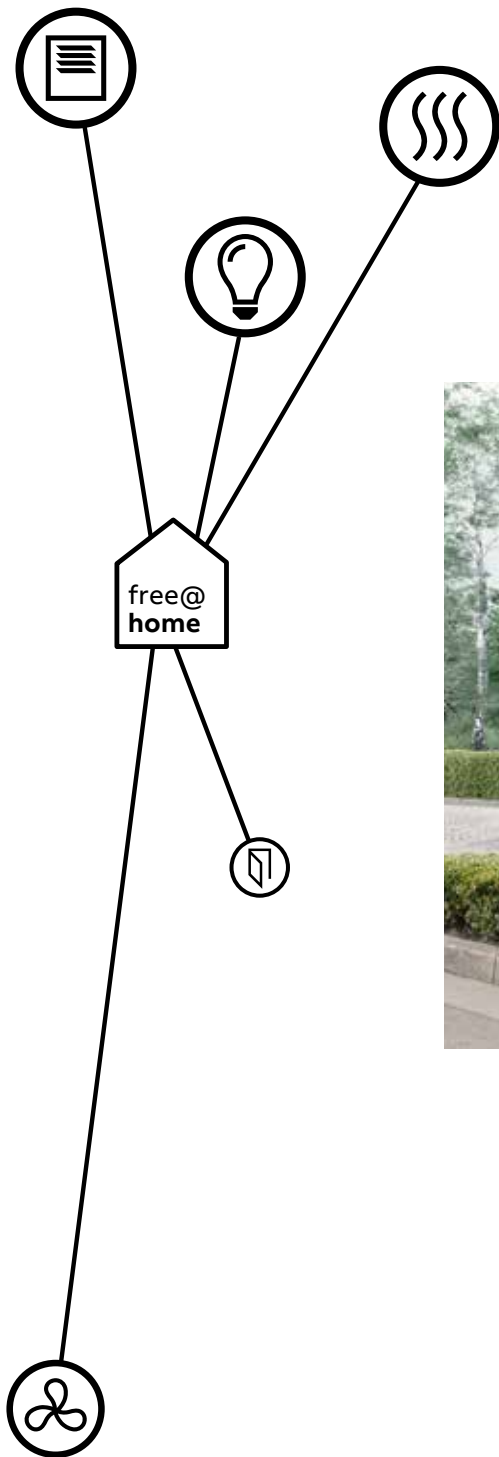

- 预置全关开关
- 易于操作

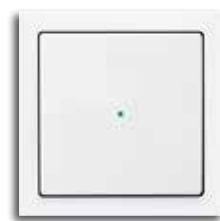

#### 远近

全关功能用集中开关可设在靠近前门的墙上, 当然, 也可设在室内的任何其它地点。为满足移动用途, 可在智能手机或平板电脑上的应用程序中显示。

# 易于使用 各种交互方式

更高的独立性。使用灵活且精确的遥控器, 即可营造完美的室内环境或理想的照明——只需手指轻触或语音命令, 操作与您所希望的一样简单。

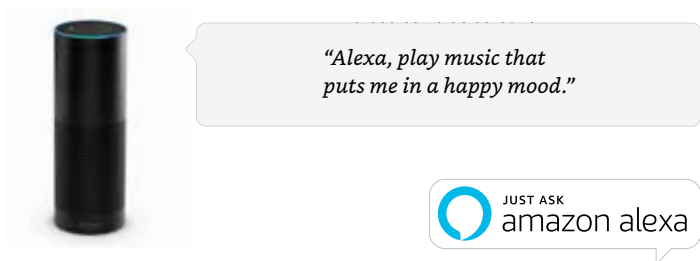

### Alexa (目前仅支持英文控制)

Amazon Echo控制灯具、灯开关和恒温器, 播放音乐, 提供新闻等等 - 而所有这一切只需通过语音控制就可实现。

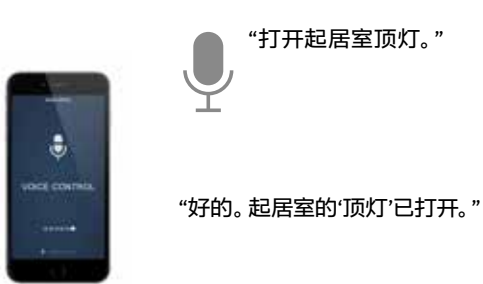
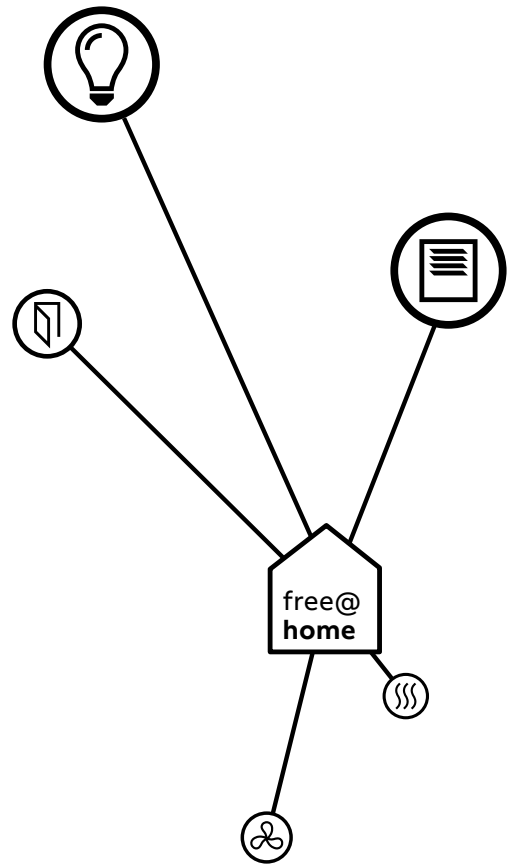

### 语音控制

智能语音控制使ABB-free@home®智能家居系统应用程序响应每一句话。如果您说“关掉顶灯”, 系统会问“您是指厨房、起居室还是浴室里的‘顶灯’”。如果您不想起床, 这很方便。



### 平板电脑和智能手机

操作方案提供非常高的灵活性和移动性, 因为每个人都可以通过智能手机或平板电脑实施控制。有了ABB-free@home®智能家居系统应用, 只需指尖轻轻一点, 前所未有的方便。



#### **ABB-free@home Touch**

有两种不同颜色（黑与白）及两个不同尺寸（7"和4.3"）。多达16项功能，可通过轻敲或滑动操作。易于设置，更易于操作，调整方便。

#### **现代开关**

最简单的操作是每个人都习惯的操作。智能面板可以给客户提供传统的控制体验。同时，ABB-free@home®也具备无线方案（需要布零线）。

# REACT.

## 保证家里不间断的电力供应

REACT. 逆变器系统是一个住宅光伏系统智能解决方案。系统允许将太阳能最合理地分配给家中的设备, 以便蓄积太阳能, 在需要时用于后续使用或将其馈送到公共网络中。高效、灵活。



### REACT

带集成太阳能转换器的ABB住宅储能系统REACT允许业主储存光伏设备产生的任何多余能量。可以很容易地将电池容量从2kWh提高到6kWh。





#### 由用户自己决定

REACT储能系统可通过本地WLAN路由器集成到ABB-free@home®智能家居系统中。这允许用户决定他的太阳能是否以及何时就地使用或者储存供将来使用或馈送到公共电网。这些规则在ABB-free@home®操作菜单中定义，最终用户可随时对它进行调整。

#### 数据随时可用

所有相关数据（包括电池电量或产生和消耗的电能）都在ABB-free@home®智能家居系统触摸屏上以及ABB-free@home®智能家居系统应用中显示。负载管理也可以通过互联网浏览器进行监控。可设置使用已连接智能设备的曲线，与标准光伏转换器相比，可以显著提高自己的消耗。



---

优势

可由电工快速完成初始安装。方便用户操作及之后也可通过应用程序,甚至是遥控进行调整。



## 更多自由 集合有线、无线方案

一个系统, 多次扩展。每个住宅都可成为智能住宅。凭借其有线或无线传感器、执行器和控制元件, ABB-free@home®智能家居系统是全面和实用的。适用于新旧建筑, 家居自动化没有极限。

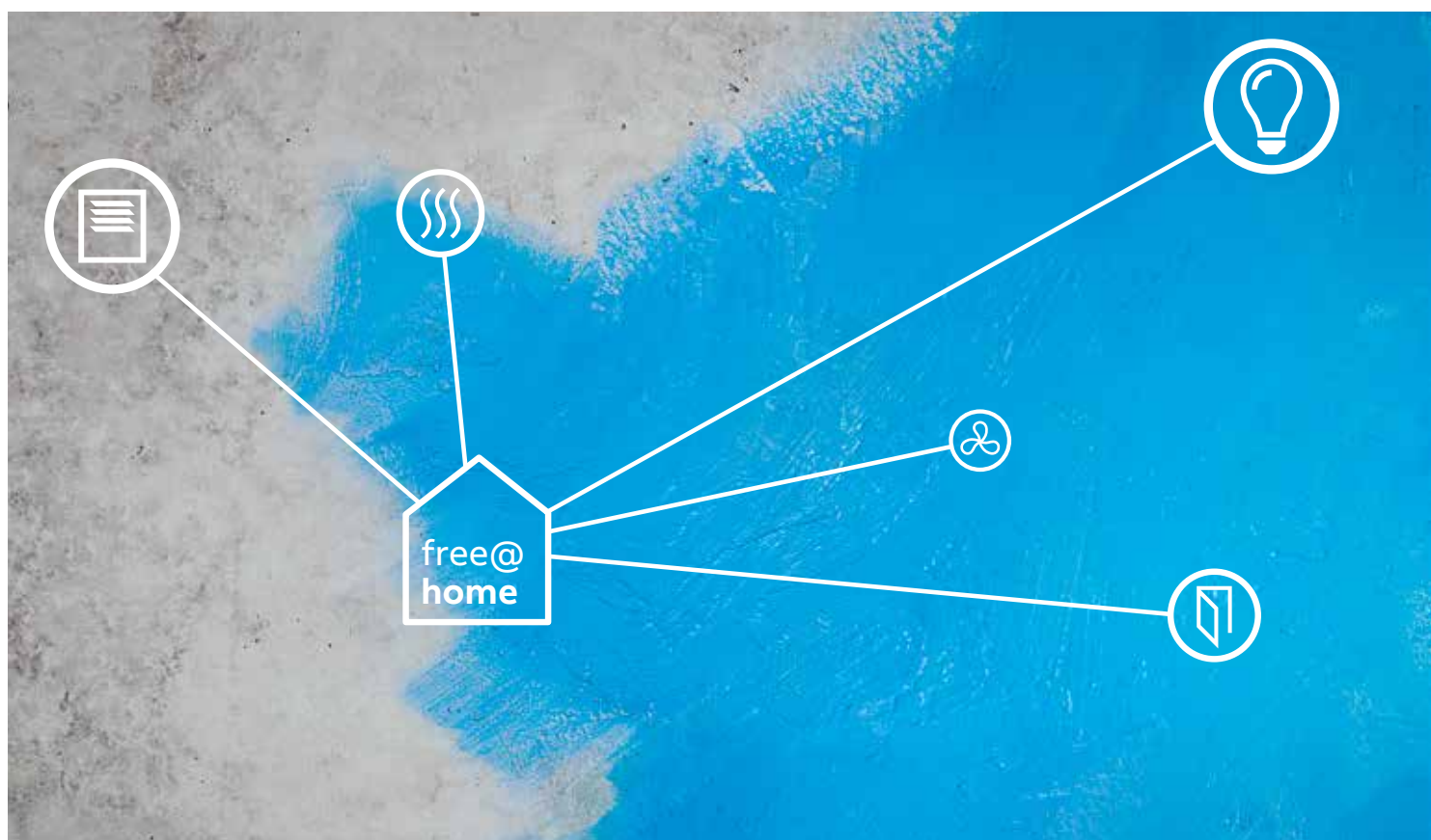

### 当前和未来

ABB-free@home®智能家居系统意味着更多选择、更少限制和更轻松的操作。无线技术使得现有系统可以随时扩展-即使没有砖墙。新系统接入点可安全、精确地处理所有数据。对于居民来说, 一切都保持令人愉悦的视觉效果; 他们享受统一功能的住宅自动化, 满足所有愿望, 甚至是明天的愿望。

### 易于安装、易于扩展

建造或翻新房屋的人会像电工一样欣赏 ABB-free@home®智能家居系统。因为两者都使用易于理解且效率极高的系统。如果要扩展功能和舒适性, 可在任何时候都毫不费力地完成。电工设置以后, 用户可以调用计算机或平板电脑上的用户界面并修改设置。



### 灵活的系统接入点

ABB-free@home®智能家居系统的神经中枢是系统接入点。它与系统部件通信，无论是有线还是无线，它是住宅网络的接口。无线通信采用AES 128标准进行加密，使家居自动化不仅简单而且安全。

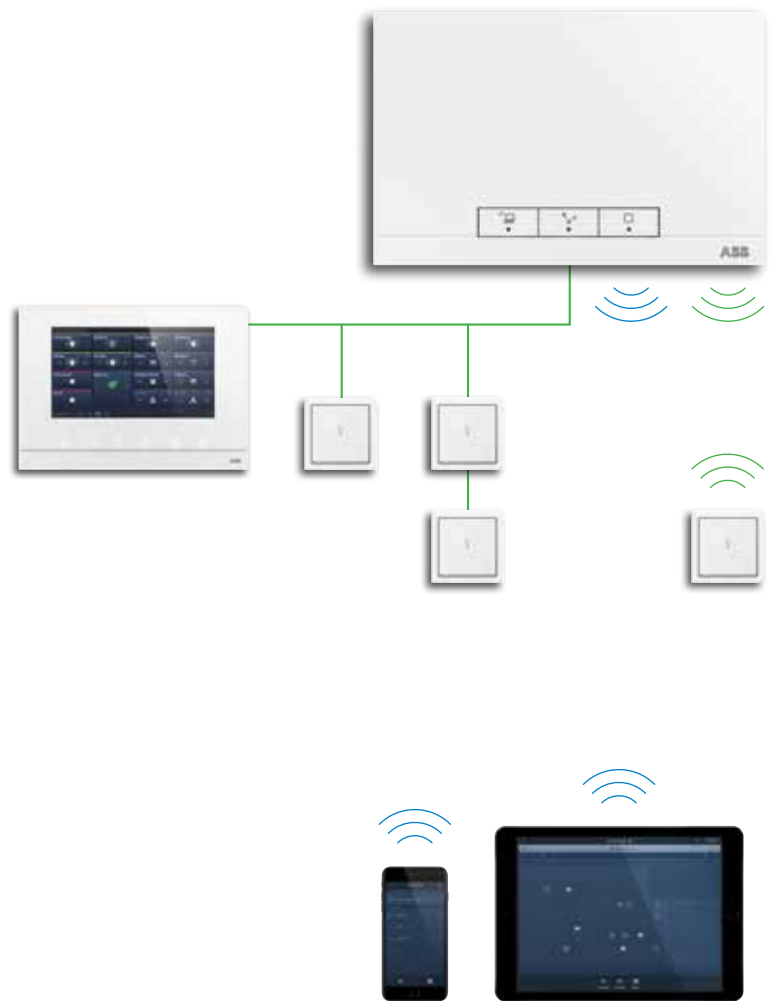

64 + 64

### 双倍的效率

多达64个有线和64个无线部件可同时连接到系统或与系统接入点-带嵌入式设备、传感器以及开关、调光和百叶窗控制用执行器，带窗口触点和无线电控制加热器恒温器。所有元件都可集成在一个完整的系统中。

# 手指轻轻一点即可 应用易于操作

家居自动化前所未有的轻松。ABB-free@home®智能家居系统应用程序适用于控制联网住宅中的整个技术, 调整就像浏览网页一样简单。



## 更多可能性

ABB-free@home®智能家居系统专门开发的独特用户界面, 可以在电脑、掌上电脑、智能手机或平板电脑上, 借助网络浏览器访问使用。对于智能手机或平板电脑用户, 我们专门开发了一款适用于此类移动操作(iOS / 安卓系统)的app。



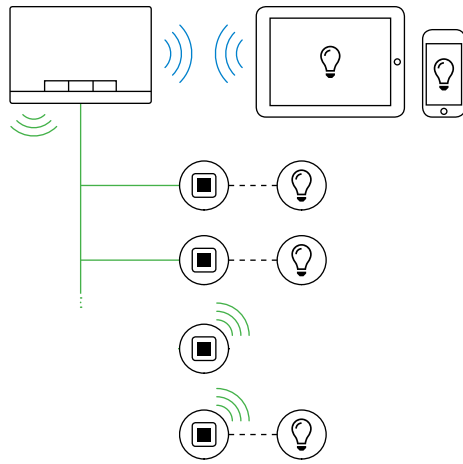

#### 完美连接

系统接入单元通过双线总线技术传感器和执行器连接或者无线连接。调试期间，如果尚未安装路由器，则可以与平板电脑建立临时连接。然后，系统接入点和移动设备将在住宅网内集成。可通过myABB-LivingSpace平台实现ABB-free@home®智能家居系统的全球接入。



- 易于安装
- 易于配置
- 易于更换
- 直观操作

# 很简单,任何人都可以做到 建立场景

直观的操作。ABB-free@home®智能家居系统应用易于理解。首先,在显示器上启动屋内的所有可用设备,以便通过拖放功能完成最喜欢的设置。

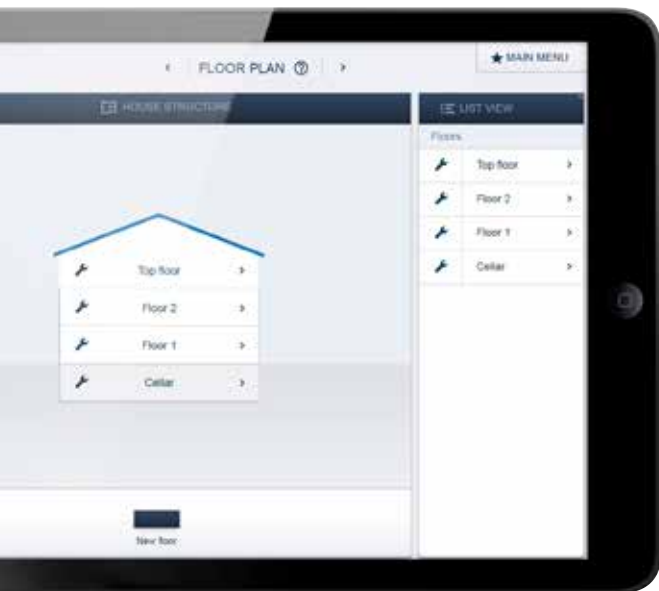

## 易于安装-易于操作

ABB-free@home®智能家居系统应用程序经过优化,符合日常生活中的应用。向导指引您通过系统。最重要功能带有清晰的自解释图标。这些部件是在双线母线内连接还是无线连接都没有区别。人们可以控制统一的系统。为了最大限度地提高安全性,登录时可以激活个人密码。这可避免擅自访问和篡改家居自动化系统。

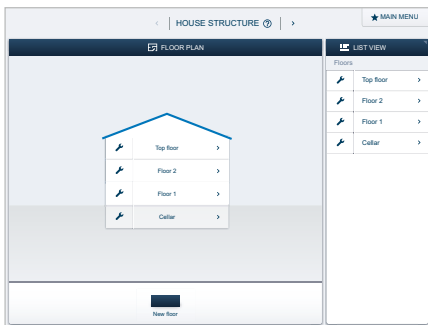

**房屋**  
首先,设置了楼层和房间平面图。

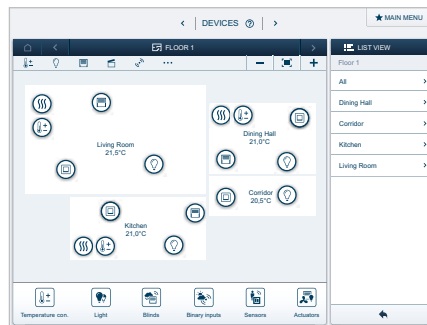

**分配**  
然后,应用中的传感器被集成到楼层平面图并分配到系统中。



**组合**  
最后,元件可以根据个人喜好和需求进行组合。



### 简单、省时

电工通过应用程序对系统进行初始配置。操作迅速并且节省昂贵的计费时间。



### 场景控制

用户可轻松地将每个房间内可用的开关和设备组合起来，创建个人场景。例如，沙发上的夜间照明场景。

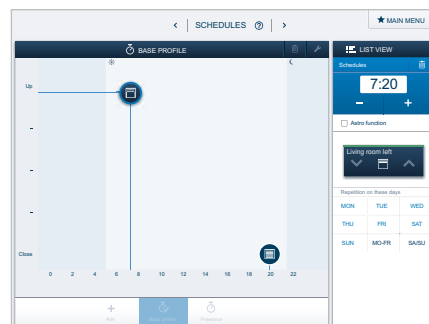

### 时间控制

遮阳卷帘可自动移动，可在任何时候根据日出或日落开灯或关灯。

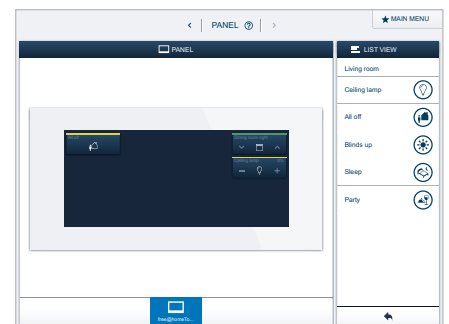

### 面板设置

最重要的功能可从房屋的中心位置进行控制，随后可随时轻松更改。

# 省时省力

## 系统设置简易

简单易用，一如既往。ABB-free@home®智能家居系统仅需寥寥数个元件。例如，对于灯光直接控制，整个系统只需要总线、传感器/执行器、电源和编程系统接入单元。

- 01 系统接入点
- 02 传感器，单联
- 03 开关致动器，四联
- 04 二进制输入，双联，嵌装
- 05 电源



01

### 系统接入单元

系统接入单元是ABB-free@home®智能家居系统的神经中枢。它是电脑、平板电脑或智能手机通过WLAN访问ABB-free@home®智能家居系统的接口。这样该系统所有的功能，甚至安装完毕后，都可以远程定义并控制。系统接入单元也可以与网络路由器（通过LAN或WLAN）配合使用。一切只需连接便可完成。为方便起见，系统接入单元有自己的WLAN，并提供有项目规划及调试所需软件。这样您便不会受限于系统结构状况，也无需其他软件。一旦编程结束，您便可以保存状态，并可随时恢复。



02

03

04

05

### 执行器和传感器

ABB-free@home®智能家居系统用开关执行器、调光执行器和控制执行器均可提供。通过暗装式二进制输入也可以集成传统传感器，如窗磁。按钮、房间温度控制器和移动探测器均可用作传感器。

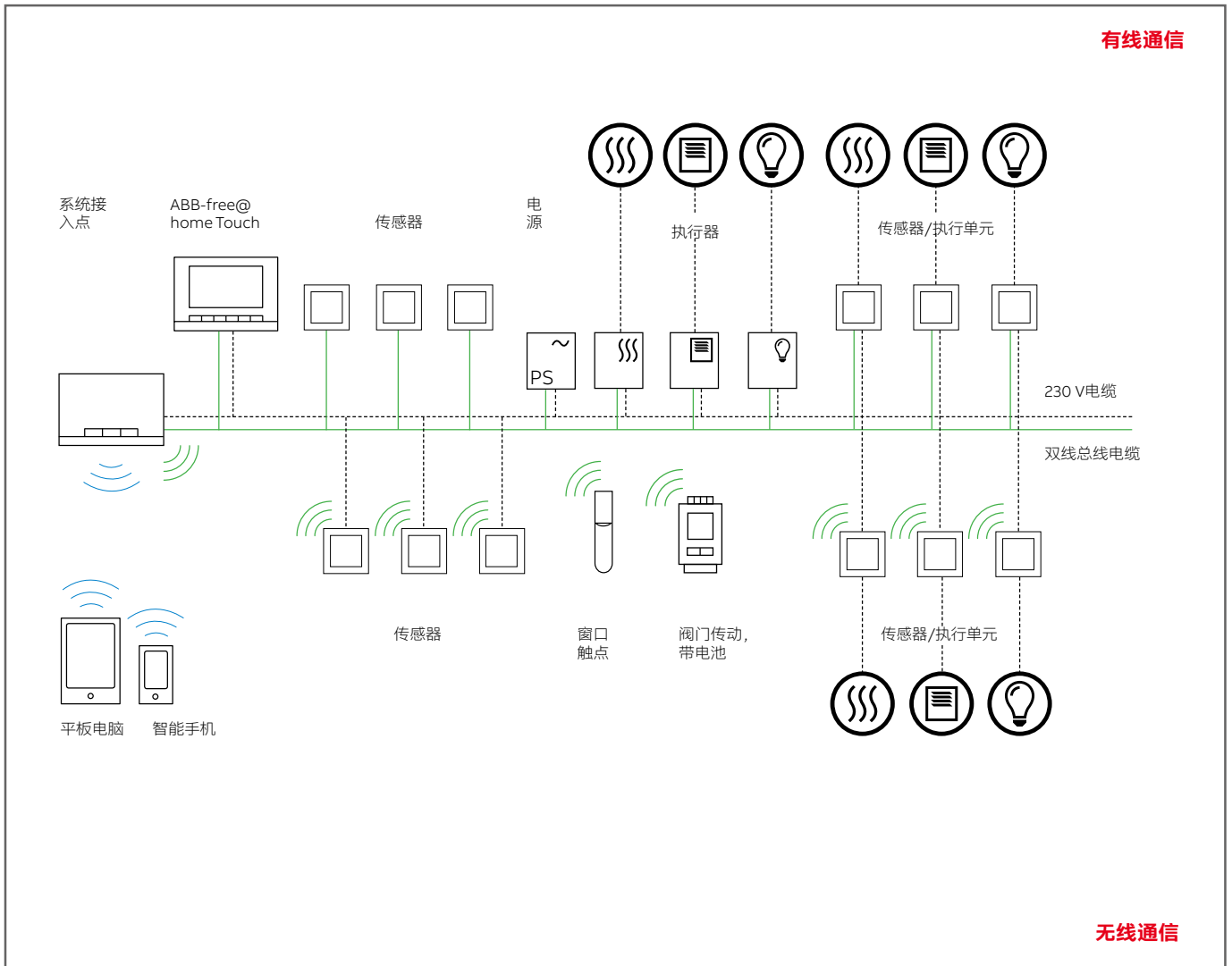

**采用导轨安装执行器，进行中央集中控制**

导轨安装执行器集中安装在供电箱中。由于只有总线位于暗装盒中，因此传感器安装更简单。以这种方法，可以降低各个通道的成本。

**以传感器/执行器单元进行分布式控制**

集成所有。在此类应用中，为节省空间，传感器和执行器安装在同一装置中。传感器/执行器单元的基本功能已预配置，因此无需再编程基本功能。当然，如有必要，您也可以进行编程。230V线缆按常规布线即可。



**传感器/执行器单元**

传感器/执行器单元包含1个控制元件和1个(如图)暗装式开关执行器。安装方式与暗装式开关相同。该单元已预编程：这意味着安装后无需编程，便可直接打开照明灯。当然，传感器/执行器单元也可像其他所有传感器和执行器一样，通过用户界面重新自由配置。



# 范围

产品型号





## 产品范围

模块化设计, 创造更多可能



<b>系统接入单元</b>	
型号	SAP-S-2
说明	用于调试和远程控制ABB-free@home®, 与集成ABB-free@home®无线方案。与集成ABB-free@home®总线连接。并且可以执行气象和定时程序。调试和远程控制通过网络接口或app执行, 无需其他附加调试软件。通过WLAN以连线模式调试非常简单。可以通过WLAN以用户模式或通过CAT 线缆连接到住宅网络。
尺寸 (高度×宽度×深度)	110 mm×170 mm×31 mm
技术数据	显示元件: LED (状态显示) 额定电压:230 V~ 额定频率:50 Hz/60 Hz 防护等级:IP 20



### ABB-free@homeTouch 7"触摸屏

黑:DP7-S-625  
白:DP7-S-611

ABB-free@home®智能家居系统用智能终端, 带17.8 cm (7")触摸显示器。可用于中央集中控制16个可配置功能。

155 mm×218 mm×29 mm

显示器尺寸:17.8 cm (7")  
显示器分辨率:800×480  
显示元件:TFT 触摸屏  
防护等级:IP 30



<b>ABB-free@homeTouch 4.3"触摸屏</b>	
型号	黑:DP4-1-625 白:DP4-1-611
说明	对多达16项可配置ABB-free@homeTouch 4.3"功能实施集中控制。用于显示可配置的系统消息。可以用多点触摸手势触发可配置的主要功能。电容式触摸屏, 带封闭的玻璃表面。带集成式室温控制器和温度传感器。结合温度传感器DP4-T-1, 集成室温控制器可以配备一个远程传感器。适合作为室温控制器扩展单元 (最多8个)。
尺寸 (高度×宽度×深度)	104 mm×143 mm×53 mm
技术数据	显示器尺寸:10.9 cm (4.3") 显示器分辨率:480×854 安装高度: 8 mm 显示元件:1台液晶显示器 总线电压: 24 V~ 保护等级 (设备): IP 30



### 安装盒, FM

DP4-F

ABB-free@homeTouch 触摸屏DP4-1-6xx的挂墙架, 可暗装或者挂墙安装。

82 mm×123 mm×50 mm

安装深度: 50 mm



### 测温传感器

DP4-T-1

用于远程探测。

长度:4 m

线缆类型:H03 VV-F  
型号: NTC 10 kohm

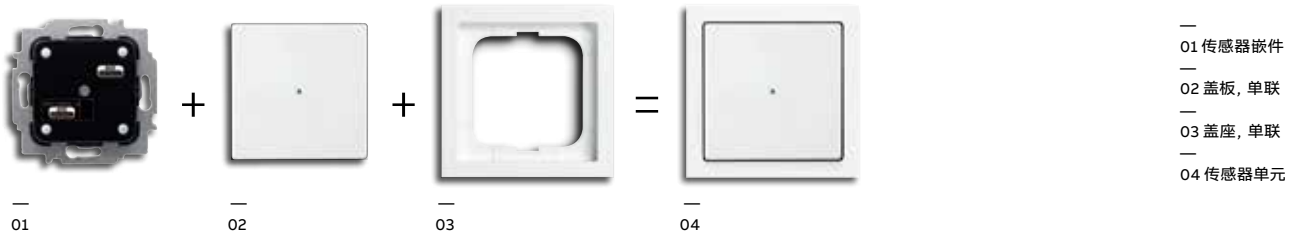

盖板符号选项\*

颜色	代码 (c)	颜色	代码 (c)
无烟煤色	81	象牙白	82
铝银色	83	不锈钢	866
古铜色	840	演播室白	84
哑光黑	885	演播室无光白	884
金属灰	803		

盖板的可用符号

符号	代码 (i)	符号	代码 (i)
无符号		场景	S
灯光	L	调光器	D
百叶窗	B		

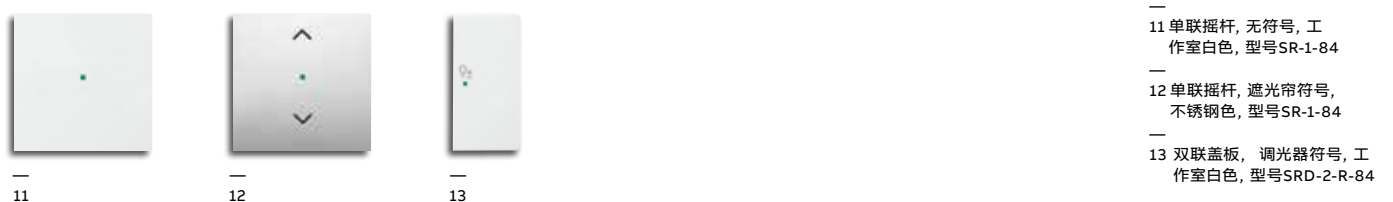

\*适用于carat®、Busch-dynasty®、Busch-axcent®、solo®、纯不锈钢和future®线性系列

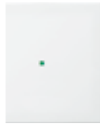

	<b>盖板, 单联</b>
型号	SRi-1-R-c
说明	作为ABB-free@home®单联开关罩
尺寸 (高度×宽度×深度)	63mm×63mm
颜色 (c)	81、82、83、84、803、840、866、884、885
符号 (i)	L、B、S、D



	<b>盖板, 双联</b>
	左: SRi-2-L-c 右: SRi-2-R-c 无图标: SR-2-c (左和右) 遮光帘图标: SR-2-c (左和右)
说明	ABB-free@home®双联开关罩
尺寸 (高度×宽度×深度)	63mm×63mm
颜色 (c)	81、82、83、84、803、840、866、884、885
符号 (i)	L、S、D



	<b>运动检测器</b>
型号	MD-F-1.0.1-c
说明	根据运动和亮度自动开关ABB-free@home®执行器
尺寸 (高度×宽度×深度)	71 mm x 71 mm x 30 mm
颜色 (c)	81、82、83、84、803、840、866、884、885
技术数据	探测范围: 正面6 m, 侧面3 m 探测角度: 180° 亮度极限值: 1500 Lux 设备保护等级: IP 20 安装深度: 9 mm



	<b>运动探测器/开关执行器, 单联</b>
型号	MSA-F-1.1.1-c
说明	用于开关230V~的用电设备。开关功能可预先配置。
尺寸 (高度×宽度×深度)	71 mm x 71 mm x 53 mm
颜色 (c)	81、82、83、84、803、840、866、884、885
技术数据	输出: 1×常开触点, 无源。 适用于: 电阻性, 电流: 10 A 额定功率: 2300 W 适用于: 电容性, 电流: 10 AX 设备保护等级: IP 20 安装深度: 32 mm



	<b>室内恒温器盖板</b>
型号	CP-RTC-c
说明	作为ABB-free@home®室内恒温器RTC-F-1的盖子
尺寸 (高度×宽度×深度)	63mm×63mm
颜色 (c)	81、82、83、84、803、840、866、884、885



	<b>风机盘管盖板</b>
型号	CP-FCC-c
说明	作为ABB-free@home®室内恒温器RTC-F-1的盖子
尺寸 (高度×宽度×深度)	63mm×63mm
颜色 (c)	81、82、83、84、803、840、866、884、885

**传感器/开关执行器, 1/1联**
**型号** SSA-F-1.1.1

**说明** 用于开关27 V~/230 V~设备。带一个集成开关执行器。开关功能可预先配置。与ABB-free@home®单联盖板一起使用。

**尺寸**  
(高度×宽度×深度) 71mm×71mm×45mm

**技术数据** 输出: 1× 常开触点, 无源。  
适用于: 电阻性  
额定电流: 10 A  
额定功率: 2300 W  
适用于: 电容性。  
额定电流: 10 AX  
设备保护等级: IP 20  
安装深度: 32 mm

**传感器/开关执行器, 2/1联**
**型号** SSA-F-2.1.1

**说明** 用于开关27 V~/230 V~设备。带一个集成开关执行器。开关功能可预先配置。与ABB-free@home®双联盖板一起使用。

**尺寸**  
(高度×宽度×深度) 71mm×71mm×45mm

**技术数据** 输出: 1× 常开触点, 无源。  
适用于: 电阻性  
额定电流: 10 A  
额定功率: 2300 W  
适用于: 电容式  
额定电流: 10 AX  
设备保护等级: IP 20  
安装深度: 32 mm

**传感器/执行器, 2/2联**
**型号** SSA-F-2.2.1

**说明** 用于开关带有集成式双联开关执行器的127 V~/230 V~设备。开关功能可预先配置。与ABB-free@home®双联盖板一起使用。

**尺寸**  
(高度×宽度×深度) 71mm×71mm×45mm

**技术数据** 适用于: 电阻性  
额定电流: 6 A  
额定功率: 1380 W  
适用于: 电容性。  
额定电流: 4 AX  
额定功率: 920 VA  
适用于: 感应式  
额定电流: 4 AX  
额定功率: 920 VA  
设备保护等级: IP 20  
安装深度: 32 mm

**传感器/调光执行器, 1/1联**
**型号** SDA-F-1.1.1

**说明** 用于230V~负载调光。集成通用调光执行器, 用于控制不同灯具。调光功能可预先配置。与ABB-free@home®单联盖板一起使用。

**尺寸**  
(高度×宽度×深度) 71mm×71mm×45mm

**技术数据** 输出: 1× 调光通道  
适用于: 带常规变压器或电子变压器的230 V白炽灯和低压卤素灯。  
额定功率: 10-180 W/VA  
适用于: LEDi和节能灯泡  
额定功率: 2-80 W/VA  
设备保护等级: IP 20  
安装深度: 32 mm

**传感器/调光执行器, 2/1联**

型号	SDA-F-2.1.1
----	-------------

说明	用于230V~负载调光。集成通用调光执行器, 用于控制不同灯具。调光功能可预先配置。与ABB-free@home®双联盖板一起使用。
----	--

尺寸 (高度×宽度×深度)	71mm×71mm×45mm
------------------	----------------

技术数据	<p>输出: 1调光通道</p> <p>适用于: 带常规变压器或电子变压器的230V白炽灯和低压卤素灯。</p> <p>额定功率: 20-180 W/VA</p> <p>适用于: LEDi和节能灯泡; 典型</p> <p>额定功率: 2-80 W/VA</p> <p>设备保护等级: IP 20</p> <p>安装深度: 32 mm</p>
------	--

**传感器/窗帘执行器, 1/1联**

型号	SBA-F-1.1.1
----	-------------

说明	用于控制窗帘和遮篷电机。带集成窗帘执行器。窗帘功能可预先配置。与ABB-free@home®单联盖板一起使用。
----	---

尺寸 (高度×宽度×深度)	71mm×71mm×45mm
------------------	----------------

技术数据	<p>输出: 2转换触点/常开触点, 有源</p> <p>适用于: 窗帘操作模式</p> <p>额定电流: 4 A</p> <p>输出电压: 230 V~</p> <p>额定功率: 920 VA</p> <p>设备保护等级: IP 20</p> <p>安装深度: 32 mm</p>
------	---

**传感器/窗帘执行器, 2/1联**

型号	SBA-F-2.1.1
----	-------------

说明	用于控制窗帘和遮篷电机。带集成窗帘执行器。不需要事先编程(预先配置)也能实现窗帘控制功能。与ABB-free@home®双联盖板一起使用。
----	---

尺寸 (高度×宽度×深度)	71mm×71mm×45mm
------------------	----------------

技术数据	<p>输出: 2转换触点/常开触点, 有源</p> <p>额定功率: 920 VA</p> <p>额定电流: 4 A</p> <p>适用于: 窗帘操作模式</p> <p>设备保护等级: IP 20</p> <p>安装深度: 32 mm</p>
------	---

**室内恒温器**

型号	RTC-F-1
----	---------

说明	带室温控制功能的控制元件, 用于控制市售的伺服传动装置或模拟伺服传动装置(连续控制器)。带设定温度显示器与室用恒温器用ABB-free@home®Zenit盖板一起使用。
----	---

尺寸 (高度×宽度×深度)	71mm×71mm×30mm
------------------	----------------

技术数据	<p>显示元件: 显示操作模式的液晶显示器</p> <p>设备保护等级: IP 20</p> <p>安装深度: 14 mm</p>
------	---



传感器单元, 单联	
型号	SU-F-1.0.1
说明	用于向ABB-free@home®执行器发送开关、调光和窗帘命令。与ABB-free@home®单联盖板一起使用。
尺寸 (高度×宽度×深度)	71mm×71mm×23mm
技术数据	控制元件: 开关触头顶部/底部 显示元件: 方位指示或开关状态指示用LED 设备保护等级: IP 20 安装深度: 9 mm

传感器单元, 双联	
型号	SU-F-2.0.1
说明	用于向ABB-free@home®执行器发送开关、调光和窗帘控制命令。与ABB-free@home®双联盖板一起使用。
尺寸 (高度×宽度×深度)	71mm×71mm×23mm
技术数据	控制元件: 开关触头顶部/底部 显示元件: 方位指示或开关状态指示用LED 设备保护等级: IP 20 安装深度: 9 mm

气象站	
型号	WS-1
说明	记录和传输亮度、温度、风速和雨量。天气数据可立即发送并与执行器连接, 以自动控制各项功能。天气数据可在ABB-free@home®网页界面和ABB-free@home®应用程序中可视化。风速测量范围: 2-30 m/s。母线可通过封闭式端子排连接。
尺寸 (高度×宽度×深度)	108mm×121mm×227mm
技术数据	额定电压: 110 V~ - 230 V~ 额定频率: 50 Hz      60 Hz 母线电压: 24 V~ 输入: 4 保护等级 (设备): IP 44 温度范围 (设备): -20 °C到55 °C 亮度限制值: 1 Lux - 100000 Lux。



wireless

	<b>传感器单元, 单联, 无线</b>
型号	SU-F-1.0.1-WL

**说明** 用于向ABB-free@home®执行器发送开关、调光和窗帘控制命令。与ABB-free@home®系统的通信以无线方式进行。与ABB-free@home®单联盖板一起使用。

**尺寸**  
(高度×宽度×深度) 71mm×71mm×45mm

**技术数据**  
控制元件: 开关触头顶部/底部  
显示元件: 方位指示或开关状态指示用LED  
设备保护等级: IP 20  
安装深度: 32 mm



wireless

	<b>传感器单元, 双联, 无线</b>
型号	SU-F-2.0.1-WL

用于向ABB-free@home®执行器发送开关、调光和窗帘控制命令。与ABB-free@home®系统的通信以无线方式进行。与ABB-free@home®双联盖板一起使用。

**尺寸**  
(高度×宽度×深度) 71mm×71mm×45mm

**技术数据**  
控制元件: 开关触头顶部/底部  
显示元件: 方位指示或开关状态指示用LED  
设备保护等级: IP 20  
安装深度: 32 mm



wireless

	<b>室用恒温器, 无线</b>
型号	RTC-F-1-WL

**说明** 制热/制冷操作与ABB-free@home®系统的通信以无线方式进行。带室温控制器功能。

**尺寸**  
(高度×宽度×深) 71mm×71mm×48mm

**技术数据**  
控制元件: 用于选择设定值和操作模式的浮动盖板  
显示元件: 显示操作模式的液晶显示器。  
额定电压: 230 V~  
额定频率: 50 Hz 60 Hz  
保护等级(设备): IP 20  
安装深度: 32 mm



wireless

	<b>室用恒温器/执行器, 无线</b>
型号	RTC-F-2.1.1-WL

带室温控制功能的控制元件, 用于控制供热/供冷系统或电热地面供暖系统中的热电伺服传动装置。带设定温度显示器只能与ABB-free@home®室温控制器盖板一起使用。

**尺寸**  
(高度×宽度×深度) 71mm×71mm×48mm

**技术数据**  
控制元件: 用于选择设定值和操作模式的浮动盖板  
显示元件: 显示操作模式的液晶显示器。  
额定电压: 230 V~  
额定频率: 50 Hz 60 Hz  
输出: 1×常开触点, 有源  
适用于: 电阻式。  
额定电流: 16 A  
输出电压: 230 V~  
额定功率: 3680 W  
保护等级(设备): IP 20  
安装深度: 32 mm  
安装深度: 32 mm





wireless

**传感器/开关执行器, 1/1联, 无线**

型号	SSA-F-1.1.1-WL
----	----------------

说明	用于开关230V~设备。与ABB-free@home®系统的通信以无线方式进行。带一个集成开关执行器。开关功能可预先配置。与ABB-free@home®单联盖板一起使用。
----	---

尺寸 (高度×宽度×深度)	71mm×71mm×45mm
------------------	----------------

技术数据	<p>输出: 1常开触点, 有源 适用于: 电阻式。 额定电流: 10 A 输出电压: 230 V~ 额定功率: 2300 W 适用于: 电容式。 额定电流: 10 AX 额定功率: 2300 VA 适用于: 感应式 额定电流: 10 A 额定功率: 2300 VA 保护等级 (设备): IP 20 安装深度: 32 mm</p>
------	--



wireless

**传感器/开关执行器, 2/1联, 无线**

型号	SSA-F-2.1.1-WL
----	----------------

说明	用于开关27 V~/230 V~设备。与ABB-free@home®系统的通信以无线方式进行。带一个集成开关执行器。开关功能可预先配置。与ABB-free@home®双联盖板一起使用。
----	--

尺寸 (高度×宽度×深度)	71mm×71mm×45mm
------------------	----------------

技术数据	<p>输出: 1常开触点, 无源 适用于: 电阻式 额定电流: 10 A 输出电压: 230 V~ 额定功率: 2300 W 适用于: 电容式 额定电流: 10 AX 额定功率: 2300 VA 适用于: 感应式 额定电流: 10 A 额定功率: 2300 VA 保护等级 (设备): IP 20 安装深度: 32 mm</p>
------	--



wireless

**传感器/开关执行器, 2/2联, 无线**

型号	SSA-F-2.2.1-WL
----	----------------

说明	用于开关230V~设备。与ABB-free@home®系统的通信以无线方式进行。带两个230 V扩展单元输入(开/关)。开关功能可预先配置。与ABB-free@home®双联盖板一起使用。
----	--

尺寸 (高度×宽度×深度)	71mm×71mm×45mm
------------------	----------------

技术数据	<p>输出: 2常开触点, 无源。 适用于: 电阻式。 额定电流: 5 A 输出电压: 230 V~ 额定功率: 1200 W 适用于: 电容式。 额定功率: 920 VA 适用于: 感应式 额定功率: 800 VA 保护等级 (设备): IP 20 安装深度: 32 mm</p>
------	---



wireless

	<b>传感器/调光执行器, 1/1联, 无线</b>
型号	SDA-F-1.1.1-WL
说明	用于230V~负载调光。与ABB-free@home®系统的通信以无线方式进行。集成通用调光执行器, 用于调光功能可预先配置。与ABB-free@home®单联盖板一起使用。
尺寸 (高度×宽度×深度)	71mm×71mm×45mm
技术数据	输出: 1调光通道 适用于: 带常规变压器或电子变压器的230V白炽灯和低压卤素灯。 额定功率: 20-180 W/VA 适用于: LEDi和节能灯泡; 典型 额定功率: 2-80 W/VA 保护等级(设备): IP 20 安装深度: 32 mm

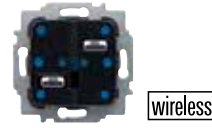

wireless

	<b>传感器/调光执行器, 2/1联, 无线</b>
型号	SDA-F-2.1.1-WL
说明	用于控制LED、白炽灯、230V卤素灯、带常规或电子变压器的低压卤素灯以及可调光节能卤素灯。窗帘功能可预先配置。与ABB-free@home®系统的通信以无线方式进行。与ABB-free@home®单联盖板一起使用。
尺寸 (高度×宽度×深度)	71mm×71mm×45mm
技术数据	输出: 1调光通道 适用于: 带常规变压器或电子变压器的230V白炽灯和低压卤素灯。 额定功率: 20-180 W/VA 适用于: LEDi和节能灯泡; 典型 额定功率: 2-80 W/VA 保护等级(设备): IP 20 安装深度: 32 mm



wireless

	<b>传感器/窗帘执行器, 1/1联, 无线</b>
型号	SBA-F-1.1.1-WL
说明	用于控制窗帘和遮篷电机。与ABB-free@home®系统的通信以无线方式进行。带集成窗帘执行器。窗帘功能可预先配置。与ABB-free@home®单联盖板一起使用。
尺寸 (高度×宽度×深度)	71mm×71mm×45mm
技术数据	输出: 2常开触点, 无源 适用于: 窗帘操作模式 额定电流: 4 A 输出电压: 230 V~ 额定功率: 920 VA 保护等级(设备): IP 20 安装深度: 32 mm

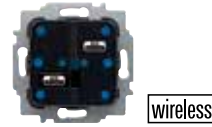

wireless

	<b>传感器/窗帘执行器, 2/1联, 无线</b>
型号	SBA-F-2.1.1-WL
说明	用于控制窗帘和遮篷电机。与ABB-free@home®系统的通信以无线方式进行。正确的传感器通道可用于设计其它功能。与ABB-free@home®双联盖板一起使用。
尺寸 (高度×宽度×深度)	71mm×71mm×45mm
技术数据	输出: 2常开触点, 无源 适用于: 窗帘操作模式 额定电流: 4 A 输出电压: 230 V~ 额定功率: 920 VA 保护等级(设备): IP 20 安装深度: 32 mm



	外部天线	基本free@home地暖阀调节器, 无线
型号	SAP-1-WL	HA-S-1-WL
说明	与系统接入点SAP-S-2结合使用。如果系统接入点的内部天线被屏蔽, 则将无线信号传输到外部。带磁脚。	用于调节热水器的温度。带集成温度传感器、控制器、伺服传动装置切换舒适模式与关闭模式的本地操作。无需布线。与ABB-free@home®系统的通信以无线方式进行。通过ABB-free@home®应用程序或ABB-free@home®扩展单元(例如XXXXXXX)调整设置点。集成“开窗”检测或者可与WBI-S-X-W连接
尺寸 (高度×宽度×深度)	长度: 1.5 m	63 mm x 48 mm x 84 mm
技术数据		带石灰保护功能。 带霜冻保护功能。 静噪运行。 用M 30 x 1.5套筒螺母安装。 适用于很多常见的阀门基座(例如: Braukmann、Heimeier、Honeywell、Junkers、MNG)。 Danfoss RAV、Danfoss RA及Danfoss RAVL用转接器包含在供货范围内。 附加阀门转接器可作为附件提供。 供应范围内的蓄电池 电池型号: 2 x AA 保护等级(设备): IP 20



	free@home地暖阀调节器, 无线	阀门金属转接器
型号	HA-S-2-WL	AC-HA-1
说明	用于调节热水器的温度。带集成温度传感器、控制器、伺服传动装置切换舒适模式与关闭模式的本地操作。无线布线。与ABB-free@home®系统的通信以无线方式进行。通过ABB-free@home®应用程序或ABB-free@home®扩展单元(例如XXXXXXX)调整设置点。集成“开窗”检测或者可与WBI-S-X-WL连接。	用于安装散热器恒温器的金属转接器。 (HA-S-X-WL).适用于阀体 Herz M 28 x 1.5
尺寸 (高度×宽度×深度)	63 mm x 48 mm x 84 mm	
技术数据	带石灰保护功能。 带霜冻保护功能。 静噪运行。 用M 30 x 1.5套筒螺母安装。 适用于很多常见的阀门基座(例如: Braukmann、Heimeier、Honeywell、Junkers、MNG)。 Danfoss RAV、Danfoss RA及Danfoss RAVL用转接器包含在供货范围内。 附加阀门转接器可作为附件提供。 供应范围内的蓄电池 电池型号: 2 x AA 保护等级(设备): IP 20	



阀门转接器Her

型号 AC-HA-1

说明 用于安装散热器恒温器的金属转接器。(HA-S-X-WL).适用于阀体 Herz M 28 x 1.5



阀门转接器Orkli

型号 AC-HA-3

说明 用于安装散热器恒温器的金属转接器。(HA-S-X-WL).适用于阀体 Orkli M 28 x 1.0



ABB-free@home®窗户传感器, 无线

型号 演播室无光白: WBI-S-1-64-WL  
玄武岩黑: WBI-S-1-65-WL  
不锈钢: WBI-S-1-66-WL

说明 用于监视和传输当前窗口把手位置(窗口打开、关闭、倾斜)。状态数据可在ABB-free@home®面板和ABB-free@home®应用程序中可视化。窗户传感器安装在可用的窗口把手和窗框之间。使用现有窗口把手。适用于窗口把手: 7 mm方形扣件, 43 mm附件螺丝分离, 升降器直径为10和12 mm, 安装板尺寸不超过34 x 77 mm(宽x高)。无线布线。窗户传感器安装配件(方形延长件、螺丝、凸轮转接器)在交货范围内。

尺寸 168 mm x 38 mm x 13 mm  
(高度x宽度x深度)

技术数据 供应范围内的蓄电池电池型号: CR2  
当ABB-free@home®应用电池电量不足时给出通知。  
保护等级(设备): IP 43



ABB-free@home®通用探测器, 无线

型号 演播室无光白: BI-S-1-64-WL  
玄武岩黑: BI-S-1-65-WL

说明 用于监控和传输屋顶窗、天窗门和大门的状态(打开、关闭)。外部无源传感器用额外连接选件(常闭或常开触点)。状态数据可在ABB-free@home®面板和ABB-free@home®应用程序中可视化。通道单独评估和检测。通用探测器和磁铁用粘性膜或螺丝固定。包含在交货范围内的配件(胶粘带、螺丝、磁铁)。

尺寸 118 mm x 30 mm x 22 mm

技术数据 电池型号: CR2  
当ABB-free@home®应用电池电量不足时给出通知。  
外部传感器最大连线长度: 5 m  
外部传感器终端接线直径:  
0.14...0.5 mm<sup>2</sup>(单线)  
保护等级(设备): IP 43





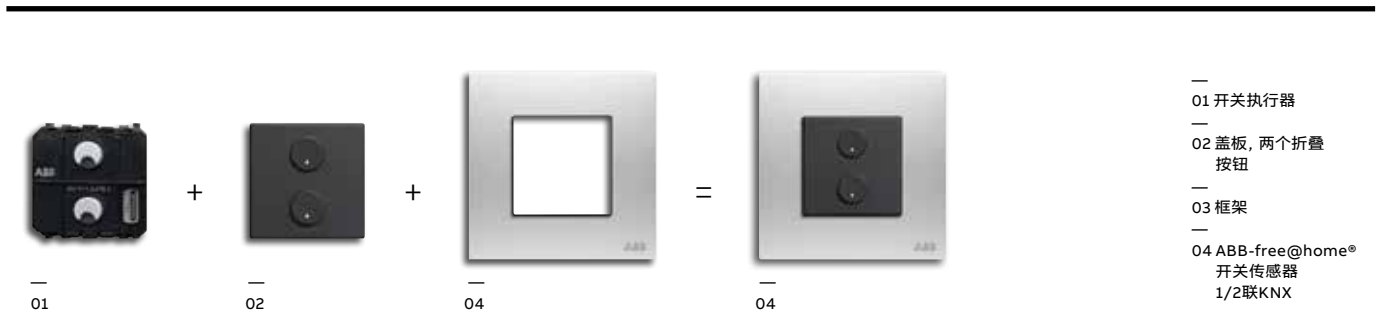

边框及盖板颜色选项  
Millenium 欧悦系列

颜色	代码 (c)	颜色	代码 (c)		
	无烟煤色	AN		哑光金	MG
	复古金	AG		丝光黑	SB
	拉丝不锈钢	ST			

可用按钮符号

符号	代码 (i)	颜色	代码 (i)		
	无符号		场景	S	
	灯光	L		调光器	D
	窗帘	B			



两个折叠按钮用盖板 (带中性点符号)

型号 SR-2-AMAN

说明 Millenium系列ABB-free@home®1/2联开关用外罩

尺寸 (高度×宽度×深度) 44 mm×44 mm



四个折叠按钮用盖板 (带中性点符号)

SR-4-AMAN

说明 Millenium系列ABB-free@home®2/4联开关用外罩

尺寸 (高度×宽度×深度) 44 mm×44 mm



运动检测器盖板

型号 CP-MD-AMAN

说明 Millenium系列ABB-free@home®运动探测器用外罩

尺寸 (高度×宽度×深度) 44 mm×44 mm



室温控制器盖板

CP-RTC-AMAN

说明 作为ABB-free@home®室内恒温器的外罩  
RTC-F-1.PB

尺寸 (高度×宽度×深度) 44 mm×44 mm

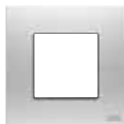

方形框架, Millenium

型号 AMD5144 c

说明 作为ABB-free@home®传感器和Millenium系列摇杆的框架, 包括安装架: AMD5053。

尺寸 (高度×宽度×深度) 86 mm×86 mm

颜色 (c) AG、MG、SB、ST

符号 (i)



Millenium盖板图标

SBi-AMAN

说明 Millenium盖板用可互换图标,  
可采用几种图标设计方案 (i), 无烟煤色

AN

L、S、D



**传感器/开关执行器, 1/1联**
**型号** SSA-F-1.1.PB.1

**说明** 用于开关230V~设备。带一个集成开关执行器。开关功能可预先配置。与两个 ABB-free@home® 折叠按钮一起使用。

**尺寸 (高度×宽度×深度)** 44 mm×44 mm×40.9 mm

**技术数据** 输出: 1× 常开触点, 无源  
适用于: 电阻式  
额定电流: 10 A  
额定功率: 2300 W  
适用于: 电容式。  
额定电流: 10 AX  
设备保护等级: IP 20  
安装深度: 31.5 mm

**传感器/开关执行器, 2/1联**
**型号** SSA-F-2.1.PB.1

**说明** 用于开关230V~设备。带一个集成开关执行器。开关功能可预先配置。与四个 ABB-free@home® 折叠按钮一起使用。

**尺寸 (高度×宽度×深度)** 44 mm×44 mm×40.9 mm

**技术数据** 输出: 1× 常开触点, 无源。  
适用于: 电阻式  
额定电流: 10 A  
额定功率: 2300 W  
适用于: 电容式。  
额定电流: 10 AX  
设备保护等级: IP 20  
安装深度: 31.5 mm

**传感器/开关执行器, 2/2联**
**型号** SSA-F-2.2.PB.1

**说明** 用于开关230V~设备。带一个集成开关执行器。开关功能可预先配置。与四个 ABB-free@home® 折叠按钮一起使用。

**尺寸 (高度×宽度×深度)** 44 mm×44 mm×40.9 mm

**技术数据** 输出: 2× 常开触点, 无源  
适用于: 电阻式  
额定电流: 10 A  
额定功率: 2 x 1200 W  
适用于: 电容式。  
额定电流: 10 AX  
设备保护等级: IP 20  
安装深度: 31.5 mm

**传感器/调光执行器, 1/1联**
**型号** SDA-F-1.1.PB.1

**说明** 用于230V~负载调光。带集成通用调光执行器, 控制不同灯具。调光功能可预先配置。与两个 ABB-free@home® 折叠按钮一起使用。

**尺寸 (高度×宽度×深度)** 44 mm×44 mm×40.9 mm

**技术数据** 输出: 1× 调光通道  
适用于: 230 V白炽灯和带常规变压器或电子变压器的低压卤素灯  
额定功率: 10-180 W/VA  
适用于: LED和节能灯泡  
额定功率: 2-80 W/VA  
设备保护等级: IP 20  
安装深度: 31.5 mm

**传感器/调光执行器, 2/1联**

型号 SDA-F-2.1.PB.1

说明 用于230V~负载调光。集成通用调光执行器, 用于控制不同灯具。调光功能可预先配置。与四个ABB-free@home®折叠按钮一起使用。

尺寸 (高度×宽度×深度) 44 mm×44 mm×40.9 mm

技术数据 输出: 1×调光通道  
适用于: 带常规变压器或电子变压器的230 V白炽灯和低压卤素灯。  
额定功率: 10-180 W/VA  
适用于: LEDi和节能灯灯泡  
额定功率: 2-80 W/VA  
设备保护等级: IP 20  
安装深度: 31.5 mm

**传感器/窗帘执行器, 1/1联**

型号 SBA-F-1.1.PB.1

说明 用于控制窗帘和遮篷电机。带集成窗帘执行器。窗帘功能可预先配置。与两个ABB-free@home®折叠开关一起使用。

尺寸 (高度×宽度×深度) 44 mm×44 mm×40.9 mm

技术数据 输出: 1×转换触点/常开触点, 有源  
额定功率: 920 VA  
额定电流: 4 A  
适用于: 窗帘操作模式  
设备保护等级: IP 20  
安装深度: 31.5 mm

**传感器/窗帘执行器, 2/1联**

型号 SBA-F-2.1.PB.1

说明 用于控制窗帘和遮篷电机。带集成窗帘执行器。窗帘功能可预先配置。与四个ABB-free@home®折叠按钮一起使用。

尺寸 (高度×宽度×深度) 44 mm×44 mm×40.9 mm

技术数据 输出: 1×转换触点/常开触点, 有源  
额定功率: 920 VA  
额定电流: 4 A  
适用于: 窗帘操作模式  
设备保护等级: IP 20  
安装深度: 31.5 mm

**室温控制器**

型号 RTC-F-1.PB

说明 室温控制功能, 控制商用阀门传动器或模拟阀门传动装置(连续控制器)。带设定温度显示器。只能使用室内恒温器用的ABB-free@home® Zenit 盖板。

尺寸 (高度×宽度×深度) 44 mm×44 mm×29.4 mm

技术数据 显示元件: 显示运行模式的液晶显示器  
设备保护等级: IP 20  
安装深度: 17.9 mm

**室温控制器**

型号	RTC-F-2.1-1.PB
----	----------------

说明	室温控制功能，控制商用阀门传动器或模拟阀门 传动装置（连续控制器）。带设定温度显示器。只能使用室内恒温器用的ABB-free@home® Zenit 盖板。
----	--

尺寸 (高度×宽度×深度)	44 mm×44 mm×29.4 mm
------------------	---------------------

技术数据	显示元件: 显示运行模式的液晶显示器 设备保护等级: IP 20 安装深度: 17.9 mm
------	--

**传感器单元, 单联**

型号	SU-F-1.0.PB.1
----	---------------

说明	向ABB-free@home®执行器发送开关、调光和窗帘控制命令。与两个ABB-free@home®折叠开关一起使用。
----	---

尺寸 (高度×宽度×深度)	44 mm×44 mm×23.5 mm
------------------	---------------------

技术数据	控制元件: 开关触头顶部/底部 显示元件: 方位指示或开关状态指示用LED . 设备保护等级: IP 20 安装深度: 14.1 mm
------	---

**传感器单元, 双联**

型号	SU-F-2.0.PB.1
----	---------------

说明	向ABB-free@home®执行器发送开关、调光和窗帘命令。与四个ABB-free@home®折叠按钮一起使用。
----	---

尺寸 (高度×宽度×深度)	44 mm×44 mm×23.5 mm
------------------	---------------------

技术数据	控制元件: 开关触头顶部/底部 显示元件: 方位指示或开关状态指示用LED 设备保护等级: IP 20 安装深度: 14.1 mm
------	--



wireless

**传感器/开关执行器, 1/1联, 无线**

型号 SSA-F-1.1.PB.1-WL

说明 用于开关230V~设备。带集成执行器。开关功能可预先配置。与两个折叠开关用的 ABB-free@home® Zenit 盖板一起使用。

尺寸 (高度×宽度×深度) 44 mm×44 mm×40.9 mm

技术数据 输出: 1× 常开触点, 无源。  
适用于: 电阻性  
额定电流: 10 A  
额定功率: 2300 W  
适用于: 电容式。  
额定电流: 10 AX  
设备保护等级: IP 20  
安装深度: 31.5 mm



wireless

**传感器/开关执行器, 2/1联, 无线**

型号 SSA-F-2.1.PB.1-WL

说明 用于开关230V~设备。带集成执行器。开关功能可预先配置。与四个折叠按钮用的 ABB-free@home® Zenit 盖板一起使用。

尺寸 44 mm×44 mm×40.9 mm

技术数据 输出: 1× 常开触点, 无源。  
适用于: 电阻性  
额定电流: 10 A  
额定功率: 2300 W  
适用于: 电容式。  
额定电流: 10 AX  
设备保护等级: IP 20  
安装深度: 31.5 mm



wireless

**传感器/开关执行器, 2/2联, 无线**

型号 SSA-F-2.2.PB.1-WL

说明 用于开关230V~设备。带集成执行器。开关功能可预先配置。与四个折叠按钮用的 ABB-free@home® Zenit 盖板一起使用。

尺寸 (高度×宽度×深度) 44 mm×44 mm×40.9 mm

技术数据 输出: 2× 常开触点, 无源。  
适用于: 电阻性  
额定电流: 10 A  
额定功率: 2 x 1200 W  
适用于: 电容式。  
额定电流: 10 AX  
设备保护等级: IP 20  
安装深度: 31.5 mm



wireless

**传感器/调光执行器, 1/1联, 无线**

型号 SDA-F-1.1.PB.1-WL

说明 用于230V~负载调光。集成通用调光执行器, 用于调光功能可预先配置。与两个折叠开关用的 ABB-free@home® Zenit 盖板一起使用。

尺寸 44 mm×44 mm×40.9 mm

技术数据 输出: 1×调光通道  
适用于: 带常规变压器或电子变压器的230 V白炽灯和低压卤素灯。  
额定功率: 10-180 W/VA  
适用于: LED和节能灯泡  
额定功率: 2-80 W/VA  
设备保护等级: IP 20  
安装深度: 31.5 mm



wireless

**传感器/调光执行器, 2/1联, 无线**

型号 SDA-F-2.1.PB.1-WL

**说明** 用于负载为230V~的调光。集成通用调光执行器, 用于调光功能可预先配置。与四个折叠按钮用的 ABB-free@home® Zenit 盖板一起使用。

**尺寸**  
(高度×宽度×深度) 44 mm×44 mm×40.9 mm

**技术数据** 输出: 1×调光通道  
适用于: 带常规变压器或电子变压器的230 V白炽灯和低压卤素灯。  
额定功率: 10-180 W/VA  
适用于: LEDi和节能灯灯泡  
额定功率: 2-80 W/VA  
设备保护等级: IP 20  
安装深度: 31.5 mm



wireless

**传感器/窗帘执行器, 1/1联, 无线**

型号 SBA-F-1.1.PB.1-WL

用于控制窗帘和遮篷电机。集成窗帘执行器。窗帘功能可预先配置。与两个折叠按钮用的 ABB-free@home® Zenit 盖板一起使用。

尺寸 44 mm×44 mm×40.9 mm

输出: 1×转换触点/常开触点, 有源。  
额定功率: 920 VA  
额定电流: 4 A  
适用于: 窗帘操作模式  
设备保护等级: IP 20  
安装深度: 31.5 mm



wireless

**传感器/窗帘执行器, 2/1联, 无线**

型号 SBA-F-2.1.PB.1-WL

**说明** 用于控制窗帘和遮篷电机。集成窗帘执行器。窗帘功能可预先配置。与四个折叠按钮用的 ABB-free@home® Zenit 盖板一起使用。

**尺寸**  
(高度×宽度×深度) 44 mm×44 mm×40.9 mm

**技术数据** 输出: 1×转换触点/常开触点, 有源。  
额定功率: 920 VA  
额定电流: 4 A  
适用于: 窗帘操作模式  
设备保护等级: IP 20  
安装深度: 31.5 mm



wireless

**室内节温器, 无线**

型号 RTC-F-1.PB-WL

室温控制功能, 用于控制与HA-M-0.6.1、HA-M-0.12.1、FCA-M-2.3.1相连的市售阀门传动装置或模拟阀门传动装置(连续控制器)。带设定温度显示器。与室温控制器用的ABB-free@home® Zenit 盖板一起使用。

尺寸 44 mm x 44 mm x 29.4 mm

显示元件: 显示操作模式的液晶显示器  
设备保护等级: IP 20  
安装深度: 17.9 mm

**室内节温器, 无线**

型号 RTC-F-2.1-1.PB-WL

说明 室温控制功能, 用于控制与HA-M-0.6.1、HA-M-0.12.1、FCA-M-2.3.1相连的市售阀门传动装置或模拟阀门传动装置(连续控制器)。带设定温度显示器。与室温控制器用的 ABB-free@home® Zenit 盖板一起使用。

尺寸 (高度×宽度×深度) 44 mm x 44 mm x 29.4 mm

技术数据 显示元件: 显示操作模式的液晶显示器  
设备保护等级: IP 20  
安装深度: 17.9 mm

**传感器单元, 单联, 无线**

型号 SU-F-1.0.PB.1-WL

说明 用于向ABB-free@home®执行器发送开关、调光和窗帘控制命令。与两个折叠按钮用的 ABB-free@home® Zenit 盖板一起使用。

尺寸 (高度×宽度×深度) 44 mm x 44 mm x 23.5 mm

技术数据 控制元件: 开关触头顶部/底部  
显示元件: 方位或开关状态显示用LED  
设备保护等级: IP 20  
安装深度: 14.1 mm

**传感器单元, 双组, 无线**

型号 SU-F-2.0.PB.1-WL

说明 用于向ABB-free@home®执行器发送开关、调光和窗帘控制命令。与四个折叠按钮用的 ABB-free@home® Zenit 盖板一起使用。

尺寸 (高度×宽度×深度) 44 mm x 44 mm x 23.5 mm

技术数据 控制元件: 开关触头顶部/底部  
显示元件: 方位或开关状态显示用LED  
设备保护等级: IP 20  
安装深度: 14.1 mm



**二进制输入, 2联**

型号	BI-F-2.0.1
----	------------

说明	2 通道可以连接传统按钮或辅助触点。触点查询信息可用于激活 ABB-free@home®执行器, 或记录状态信息。触点轮询电压取自二进制输入本体。连接电缆最长可扩展到10m。采用暗装方式, 可安装到60mm深的箱壳或配电箱内。
----	---

尺寸 (高度×宽度×深度)	39 mm × 40 mm × 12 mm
------------------	-----------------------

技术数据	输入: 2 轮询电压: 20 V- 防护等级: IP 20
------	-------------------------------------

**二进制输入, 4联**

型号	BI-F-4.0.1
----	------------

说明	4 通道可以连接传统按钮或辅助触点。触点查询信息可用于激活 ABB-free@home®执行器, 或记录状态信息。触点轮询电压取自二进制输入本体。连接电缆最长可扩展到10m。采用暗装方式, 可安装到60mm 深的箱壳或配电箱内。
----	--

尺寸 (高度×宽度×深度)	39 mm × 40 mm × 12 mm
------------------	-----------------------

技术数据	输入: 4 轮询电压: 20 V- 防护等级: IP 20
------	-------------------------------------

**风机盘管执行器, MDRC**

型号	FCA-M-2.3.1
----	-------------

说明	用于控制鼓风机对流器。支持双管和四管系统加热和冷却。风机速度级别可以使用切换或步进切换功能进行切换。用于开关风机的三个触头。用于启动供热和供冷阀门的三个触头。有用于连接露点和冷凝触头的两个二进输入。扫描电压由设备提供。总线连接通过封闭式总线终端实现。
----	---

尺寸 (高度×宽度×深度)	90 mm × 108 mm × 64 mm
------------------	------------------------

技术数据	支持24 V和230 V阀门 输出: 3× 常开触点, 无源。 适用于: AC3 额定电流: 6 A 输出电压: 230 V~ 防护等级: IP 20 模块宽度: 6 MW
------	--

**电源**

型号	PS-M-64.1.1
----	-------------

说明	带集成扼流圈的电源。LED显示屏有助于预备状态和错误的快速诊断。
----	----------------------------------

尺寸 (高度×宽度×深度)	90 mm × 72 mm × 64 mm
------------------	-----------------------

技术数据	显示元件: 工作/过载LED 额定电压: 230 V~, +10%/-15% 二次: 30 V, +2 V/-2 V 额定频率: 50 Hz/60 Hz 输出: 1 额定电流: 640 mA 防护等级: IP 20 模块宽度4 MW
------	--





	<b>二进制输入, 4联</b>
型号	BI-M-4.0.1
说明	记录通过四个通道的10到230 V交流/直流信号。信号评估信息可用于激活ABB-free@home®执行器或记录状态信息。
尺寸 (高度×宽度×深度)	90 mm × 36 mm × 64 mm
技术数据	输入: 4 防护等级: IP 20 模块宽度2 MW



	<b>开关执行器, 4联</b>
型号	SA-M-0.4.1
说明	用于开关四个独立230 V~负荷。每个触头有独立于辅助电压的手动操作功能, 额外显示触头设置。
尺寸 (高度×宽度×深度)	90 mm × 72 mm × 64 mm
技术数据	输出:4 负载类型: AC1 标称电流16 A, @cos φ 0.8 输出电压: 230V~ 负载类型: AC3 标称电流: 8 A, @cos φ 0.45 防护等级: IP 20 模块宽度4 MW



	<b>开关执行器, 8联</b>
型号	SA-M-8.8.1
说明	二进制输入可以作为一个界面, 以便于通过无源按钮操作ABB-free@home®系统或者用于读取技术二进制信号。开关输出可作为连接到总线的其他传感器的功能独立切换。
尺寸 (高度×宽度×深度)	90 mm × 144 mm × 64 mm
技术数据	输入:8 轮询电压:32 V Max. 长度: ≤ 100m 输出:8 适用于: AC1 额定电流: 6 A @ cos0.8 输出电压: 230 V~ 适用于: AC3 额定电流: 6 A, @cos φ 0.45 设备保护等级: IP 20 模块宽度: 8 MW



	<b>DIM执行器, 4联</b>
型号	DA-M-0.4.2
说明	用于控制LED、白炽灯、230V卤素灯、带常规或电子变压器的低压卤素灯以及可调光节能卤素灯的多通道通用调光执行器。适用于可调光改装LED灯 (LEDi)。通道并行切换增大通过线式电桥的负荷。输出可在任何组合内并行切换。输出自动识别所连接的负载。另外, 操作模式可手动选定。通过LED的输出状态显示器。
尺寸 (高度×宽度×深度)	90 mm × 144 mm × 64 mm
技术数据	显示元件: 通过LED的输出状态显示器 额定电压: 230 V~ 额定频率:50 Hz/60 Hz 输出:4×调光通道 负载类型: 带常规变压器或电子变压器的230 V白炽灯和低压卤钨灯 标称功率: 10–315 W/VA 负载类型: LEDi和节能灯, 典型标称功率: 2–80 W/VA 防护等级: IP 20 模块宽度8 MW

**窗帘执行器, 四联**

型号 BA-M-0.4.1

说明 用于控制四个独立百叶窗或卷帘门传动。输出反向阻断。

尺寸 (高度×宽度×深度) 90 mm × 72 mm × 64 mm

技术数据  
输出:4  
负载类型: AC3  
标称电流: 6 A,  $\cos \phi 0.45$   
输出电压: 230 V~  
防护等级: IP 20  
模块宽度: 4 MW

**供热执行器, 六联**

型号 HA-M-0.6.1

说明 控制供热/制冷系统中的热电传动设备输出受短路和过载保护。

尺寸 (高度×宽度×深度) 90 mm × 72 mm × 64 mm

技术数据  
输出:6  
负载类型: 电阻性负载  
标称电流: 160 mA  
防护等级: IP 20  
模块宽度: 4 MW

**供热执行器, 十二联**

型号 HA-M-0.12.1

说明 用于控制热电致动传动器供热/供冷系统。输出受短路保护和过载保护。

尺寸 (高度×宽度×深度) 90 mm × 144 mm × 64 mm

技术数据  
输出:12  
负载类型: 电阻性负载  
标称电流: 160 mA  
防护等级: IP 20  
模块宽度: 8 MW

**VRF接口模块**

型号 VIM-S-1.24.1

说明 接口模块允许ABB-free@home®连接到第三方VRF网关, 从而构成free@home与VRF单元HVAC系统之间的通信接口。这将使free@home设备能够控制VRF空调的工作模式、开/关、设定点和风扇速度等。

尺寸 (高度×宽度×深度) 90 mm × 36 mm × 64 mm.

技术数据  
RS 485接口 (Modbus): 1  
二进制输入: 1  
设备防护类型: IP 20  
模块宽度: 2MW

# ABB合作伙伴就在您身边



ABB-free@home®智能家居系统



IOS版  
ABB-free@home®



Android版  
ABB-free@home®



只需激活ABB-free@home®智能家居系统应用程序中的语音控制，就可以通过语音输入控制整个房屋的气候、灯光和安全：“打开起居室的灯”、“把所有窗帘拉起来”以及任何您想要实现的事情，无需知道特殊命令，无需费力的配置。前面提到的房间、楼面和设备名称将继续使用。一切都集成在一个系统中。



联系我们

[www.abb.com.cn](http://www.abb.com.cn)

ABB (中国) 客户服务热线

电话: 800-820-9696 / 400-820-9696

电邮: [cn-ep-hotline@abb.com](mailto:cn-ep-hotline@abb.com)



ABB电气产品官方微信



ABB电气产品数字营销中心



ABB中国客户服务中心

