

SMISLINE TP – Touch proof system

Sous tension en toute sécurité

Le courant derrière les barreaux Le système d'enchâssement le plus sûr du monde

Petite cause, grands effets : le système de branchement SMISLINE TP est le premier système de socle enchâssable au monde permettant de débrancher et brancher les équipements et composants sous tension sans équipement de protection personnel supplémentaire contre les dangers électriques. Ceci vous ouvre des perspectives entièrement nouvelles en termes d'installation, d'exploitation et de flexibilité.

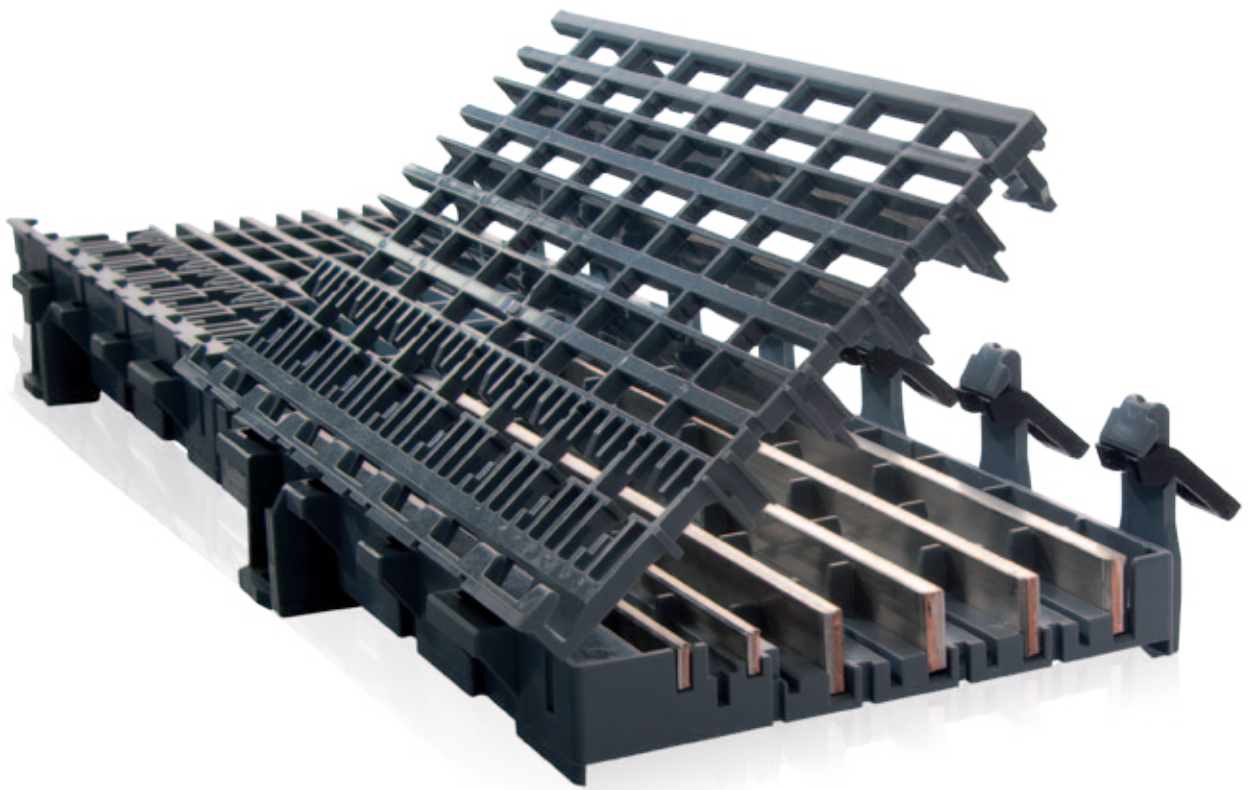

L'efficacité à portée de main

Brancher des équipements en cours de fonctionnement

Encore plus de sécurité : la protection contre les dangers électriques

Nous avons encore amélioré le système de socle enfichable SMISLINE avec une innovation révolutionnaire : avec le nouveau système SMISLINE TP, il est maintenant possible de brancher ou débrancher des équipements sans charge et sans risque de parcours du courant dans le corps.

Le système de socle enfichable SMISLINE TP est pleinement sécurisé pour le contact avec les doigts (IP20B). Lors du branchement et du débranchement des équipements, le système reste toujours protégé contre les contacts. SMISLINE TP empêche ainsi une mise en danger de personnes par arc de coupure ou arc électrique.

Encore plus de flexibilité : complément et changement en cours de fonctionnement

Les équipements enfichables peuvent être rapidement, sûrement et facilement complétés et changés en cours de fonctionnement, et ce, sans équipement de protection personnel.

Vous profitez ainsi de davantage de flexibilité, réalisez des économies lors de l'installation et de l'entretien tout en accroissant la sécurité. SMISLINE TP vous offre davantage de disponibilité et de sécurité de fonctionnement en comparaison avec des systèmes conventionnels.



La sécurité absolue sans équipement de protection

Le principe SMISLINE optimisé

Jusqu'à maintenant : le système malin en un seul clic

Avec la fonction SMISS CLICK unique en son genre de SMISLINE, il est possible de brancher facilement cinq équipements de protection différents sur un système de socle enfichable à rails de courant intégrés. Ainsi, le système SMISLINE permet une distribution d'énergie simple, modulaire et flexible jusqu'à 200 A de courant nominal. Le branchement et débranchement rapide et simple des équipements sont alors décisifs pour une planification et une exécution économe en temps.

SMISLINE TP en un coup d'œil

- **Sûr** : possibilité de branchement et débranchement sous tension sans charge
- **Flexible** : remplacement rapide, facilité d'extension, disposition à polarité mixte possible
- **Économique** : économies de temps et de place grâce à la technique d'enfichage

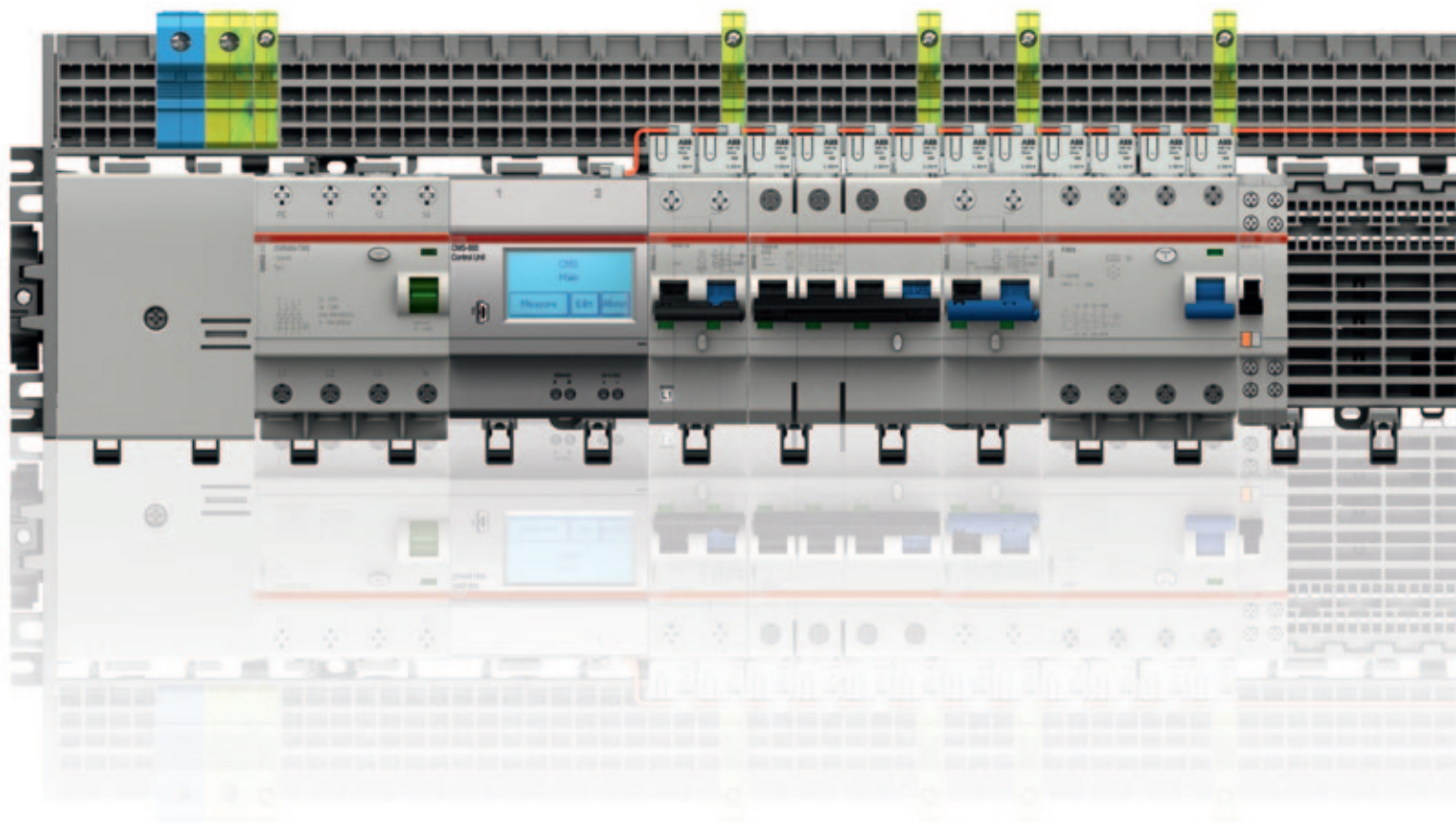

La gamme :

- Disjoncteur 1, 2, 3 et 4 pôles
- Disjoncteur différentiel 2 et 4 pôles
- Interrupteur différentiel 2 et 4 pôles
- Parasurtension type 2
- Interrupteur – sectionneur de charge
- Disjoncteur moteur
- Système d'alimentation avec mesure CMS max. 200 A
- Système de jeu de barres max. 100 A
- Vaste gamme d'accessoires

SMISLINE TP : Plus de sécurité de contact pour le rail couronné de succès

Comme SMISLINE TP permet à l'installateur de se passer d'un équipement de protection personnel, le montage, l'exploitation et/ou l'extension de l'installation sans charge gagnent en sécurité, en rapidité et donc en efficacité. Cela a été confirmé par l'association professionnelle allemande et par Electrosuisse (pour les autres pays, les normes et les réglementations nationales doivent être respectées).

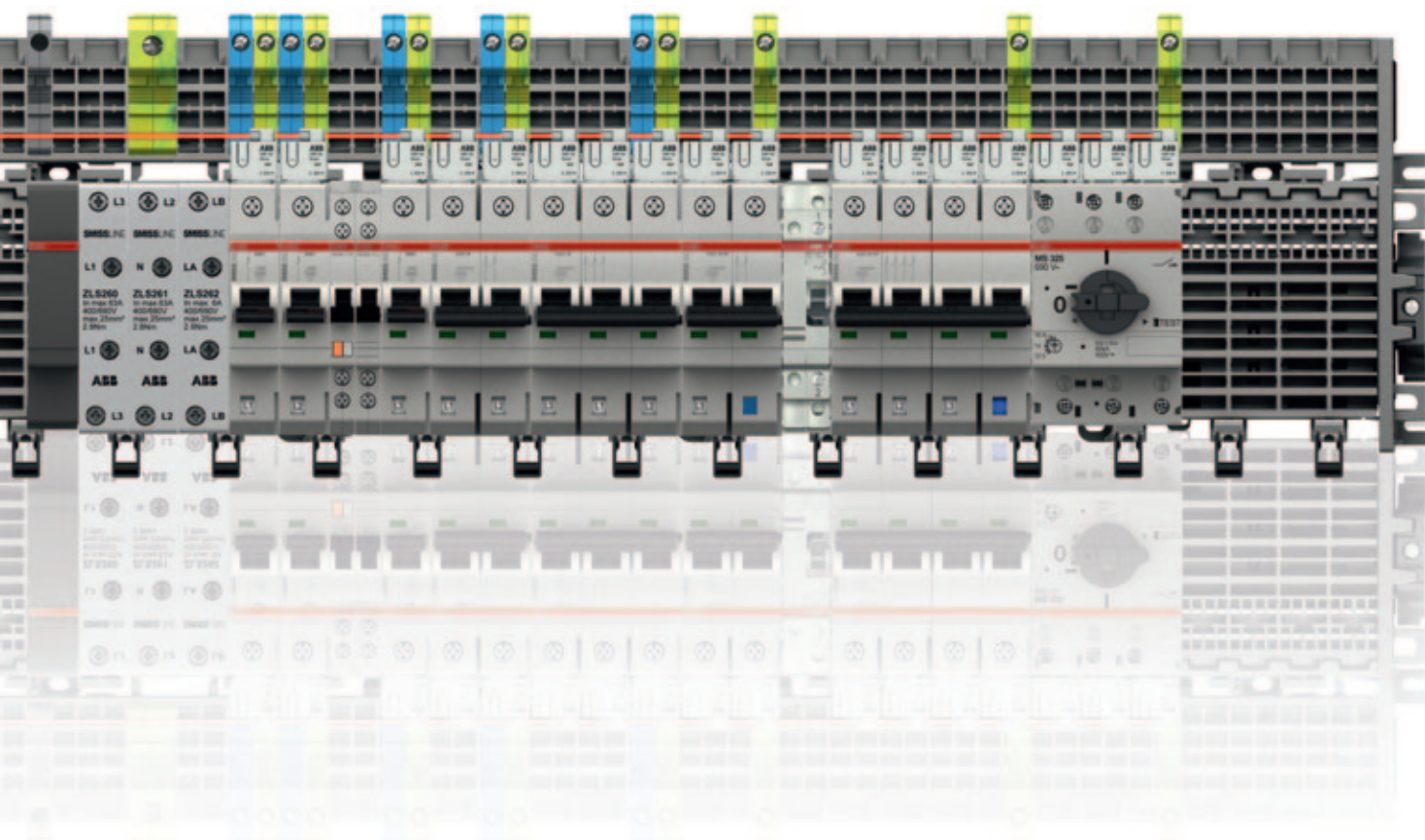

Économies de temps dans l'armoire de distribution

Économies de coûts dans le cycle de vie

Une installation électrique doit satisfaire aux plus hautes exigences en termes de planification, de montage et de maintenance sur tout son cycle de vie. Souvent, il est nécessaire d'étendre cette installation sous tension. S'il est toujours possible de travailler sous tension, cela nécessite dans la pratique un important travail (notamment sur le volet sécurité).

Des économies en toute sécurité

Le nouveau système SMISLINE TP à sécurité de contact facilite nettement les travaux sous tension et met le turbo par rapport au système DIN conventionnel : les équipements peuvent être branchés directement et sans équipement de protection, le câblage d'entrée est d'ores et déjà réalisé.

Ce système de socle enfichable est conçu de telle sorte que les changements ou extensions dans l'installation peuvent être réalisés en cours de fonctionnement. Dans de nombreuses installations ou bâtiments, il est aujourd'hui en effet extrêmement problématique de couper le courant afin de travailler sur l'installation.

Conséquence : Avec le nouveau système SMISLINE TP, vous pouvez, grâce à une disponibilité maximale, réduire de manière décisive les coûts d'une installation sur tout son cycle de vie tout en améliorant nettement la protection des personnes.

Réduction du temps de montage, accroissement de la disponibilité et de la flexibilité

SMISLINE TP permet maintenant une planification à long terme même sans connaissances précises de l'installation définitive. Il est également possible de réaffecter les consommateurs.

Avec ce nouveau système de socle enfichable, les modifications de l'installation d'armoires électriques peuvent être apportées avec une facilité extrême directement sur le chantier, et ce sans coûts supplémentaires, puisque SMISLINE TP est automatiquement câblé à l'entrée grâce aux barres de raccordement.

Le seuil de rentabilité est rapidement atteint

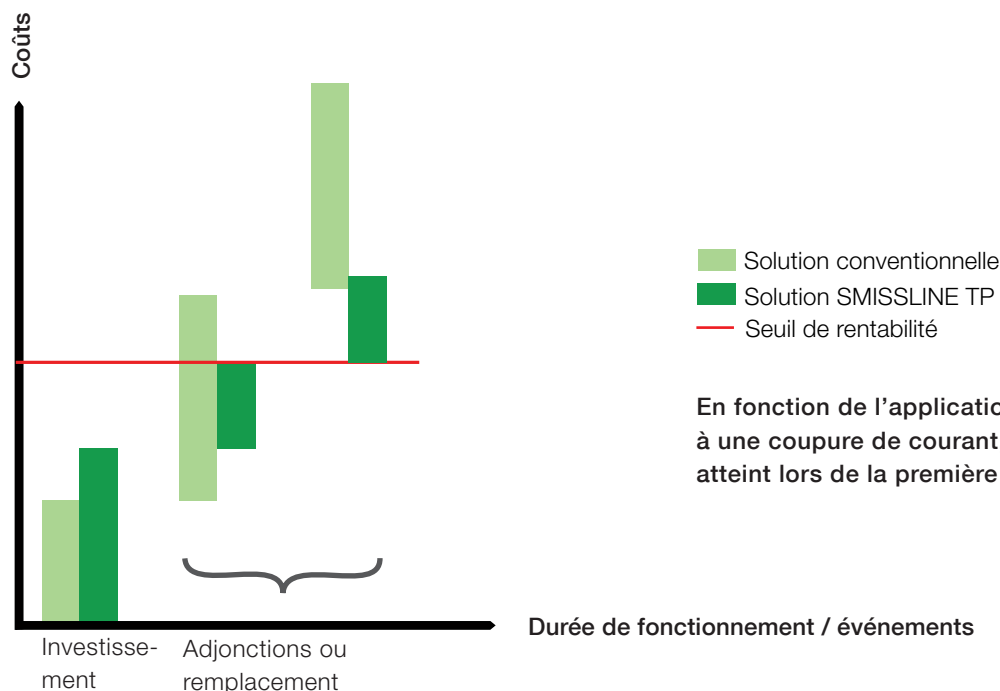

Économies de temps et de place lors du montage et de la mise en place

	Construction conventionnelle	SMISSLINE TP horizontal	SMISSLINE TP vertical
Mise en place armoire	2,5 h	2,5 h	2,5 h
Montage d'équipements et câblage	6,8 h	3,0 h	2,5 h
Câblage sur bornes de sortie	5,5 h	5,5 h	3,0 h
Somme	14,8 h	11,0 h	8,0 h
Gain de temps	-	25%	45%
Gain de place	-	-	20%

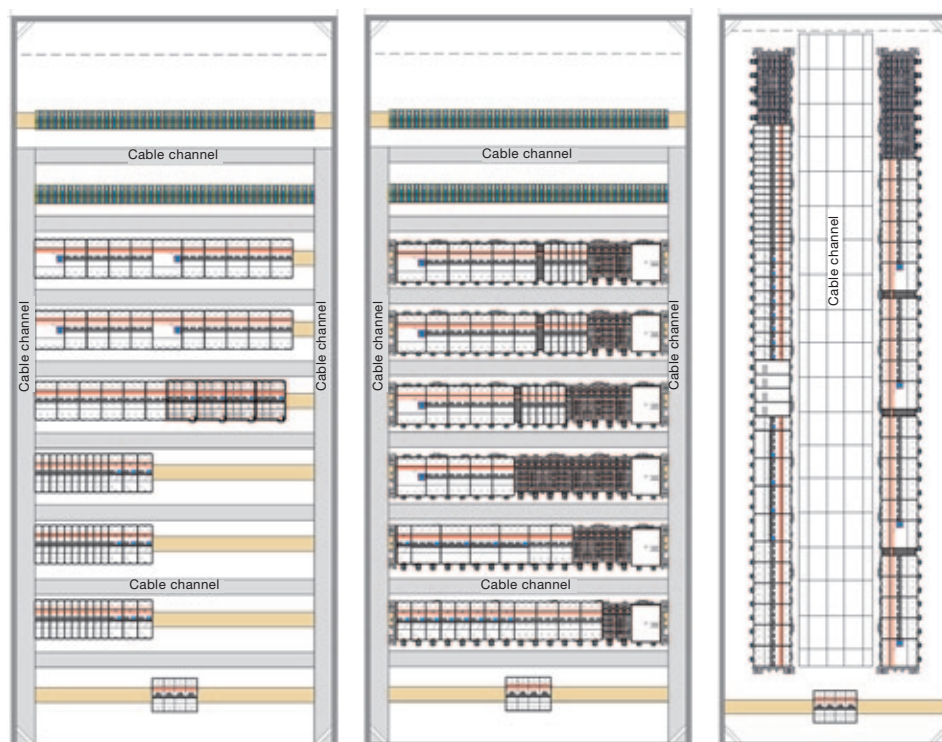

Montage conventionnel

La mise en place requiert un câblage étendu des équipements aux bornes de sortie. Contrairement au SMISSLINE TP, la main d'œuvre de câblage est ici la plus importante.

SMISSLINE TP horizontal

Le câblage d'entrée est d'ores et déjà intégré au système de socle enfichable. Cela réduit le câblage dans l'armoire électrique qui gagne ainsi en clarté et en volume intérieur.

SMISSLINE TP vertical

En plus du câblage d'entrée intégré du système de socle enfichable, les sorties directes permettent ici de se passer des bornes d'entrée. La mise en place requiert moins d'espace et peut être réalisée rapidement. Résultat : l'installation est clairement structurée et nette, avec des économies maximales de coûts et de temps.

Les atouts du montage vertical

Il résulte de la conception verticale de SMISSLINE TP une construction compacte permettant une flexibilité maximale ainsi que des économies de temps et de coûts aussi bien pour les bâtiments neufs que rénovés. C'est pour cette raison aussi, que ce système de socle enfichable avec barres de raccordement intégrées apporte des avantages aux concepteurs, aux constructeurs d'installations de distribution ainsi qu'aux clients finaux.

Système de mesure de courant CMS

Le système de mesure de courant CMS sert à la mesure de courant s'écoulant dans des lignes électriques. Le système est constitué d'une Control Unit (unité de commande) ainsi que de sondes destinées à différentes plages de mesure (20 A, 40 A, 80 A). Les sondes mesurent des courants continus, alternatifs et ondulatoires (TRMS). Les sondes sont reliées à l'unité de commande par un câble plat. Le système comporte en outre une interface RS485 (Modbus RTU) servant à l'interrogation à distance des données de mesure.

Liberté d'architecture et de mise en œuvre

Tout est possible

Mixage et disposition des différents pôles sur rails DIN

Dans le boîtier de distribution classique, le peigne doit toujours être parfaitement adapté à la configuration d'équipements. L'absence de ce peigne entraînerait un supplément de main d'œuvre considérable. Pour cette raison, il faut qu'il soit clair d'emblée quel équipement va sur quel rail de raccordement, l'ordre des équipements aussi étant prédéfini par le rail de raccordement. Par ailleurs, la longueur du rail de raccordement aussi est limitée.

Mixage et disposition des différents pôles avec SMISLINE TP

Qu'il s'agisse d'équipement à 1, 2, 3 ou 4 pôles, avec ou sans contacts de signal/auxiliaires, il est possible de disposer sur le socle enfichable SMISLINE TP des appareils dans n'importe quel ordre. Même des appareils de construction différente avec ou sans contacts de signal/auxiliaires peuvent être juxtaposés à volonté. Cela simplifie toute la phase de planification jusqu'à l'installation et permet de réaliser de nettes économies de temps.

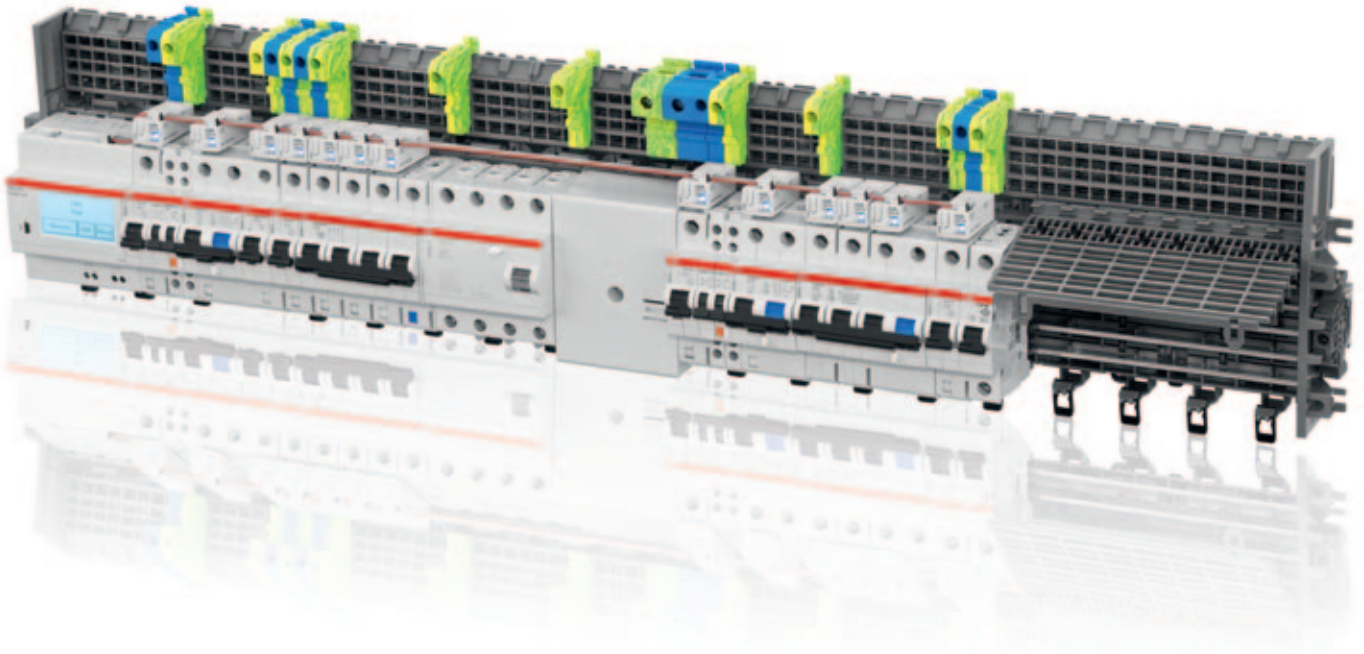

La sécurité – des aéroports jusqu'aux constructions utilitaires

Bienvenue chez SMISSLINE TP

Toujours plus et pour de nombreux domaines d'utilisation : le système enfichable SMISSLINE prouve sa supériorité partout où les équipements ont besoin d'un remplacement rapide, d'une extension simple, d'un mixage et d'une disposition des différents pôles ou d'une standardisation élevée.

Sécurité :

- Grande disponibilité de l'alimentation
- Grande sécurité de maintenance et SAV
- Sécurité de contact complète IP20B
- Agréments dans le monde entier

Flexibilité :

- Mixage et disposition des différents pôles
- Différentes possibilités d'alimentation
- Facilité d'extension

Économies :

- Changements d'utilisation rapides
- Extension simple
- Remplacement économique



Bâtiments publics / bâtiments industriels



Hôpitaux



Centres de données / alimentation électrique vitale



Télécommunications



Énergies alternatives



Transports (aéroports, tunnels, infrastructures)

Données de commande

Accessoires pour socles

Socle additionnel

le socle additionnel s'emboîte simplement sur le socle principal et sert de support aux barres extérieures N et/ou PE. Avec cette variante de montage, il est possible de renoncer au sectionneur de neutre sur l'ensemble des appareils. On place les bornes sur le socle. La borne ne peut pas être utilisée comme connexion de neutre déconnectable. On peut aussi

monter une seule barre N ou PE. Chaque socle peut être équipé d'un socle additionnel. Ce dernier peut aussi être séparé du système de socle et monté à un endroit quelconque de la distribution, grâce à la fixation à déclic intégrée pour rail Din 35 mm. Les socles additionnels peuvent être recouverts afin d'éviter des contacts fortuits.

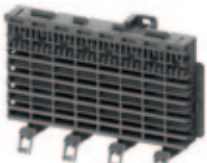

2CCC451886F0001



2CCC451886F0001

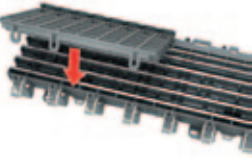

2CCC451845F0001



2CCC451886F0001



2CCC451119F0001



2CCC451882F0001

2CCC451883F0001



2CCC451080F0002

Socles

	Type	Code ABB	N° EAN 761 227	N° E	Pce	Mo- dule	Poids en g
Socle à 8 modules, Longueur 144 mm	ZLS908	2CCA183030R0001	141 3965	809 995 155	10	8	92
Socle à 6 modules, Longueur 108 mm	ZLS906	2CCA183035R0001	141 3958	809 995 145	10	6	71

Barres omnibus pour les socles

	Type	Code ABB	N° EAN 761 227	N° E	Pce	Mo- dule	Poids en g
Barre 100 A galvanisée, 10 x 3 mm, pour L1, L2, L3, N et PE – Longueur 1979 mm	ZLS200	2CCF002772R0001	001 5702	809 998 005	10	110	640
Barre 40 A galvanisée, 5 x 2 mm, pour LA et LB – Longueur 1979 mm	ZLS202	2CCF002773R0001	001 5719	809 998 015	10	110	240

Cloison d'extrémité de socle

	Type	Code ABB	N° EAN 761 227	N° E	Pce	Mo- dule	Poids en g
Pour terminaison latérale protégée contre les contacts fixation mécanique d'une rangée de socles	ZLS920	2CCA183017R0001	141 5617	809 995 085	– kit avec à gauche et à droite cloison d'extrémité	–	54

Cloison de séparation de barres

gris foncé, pour l'isolation et la séparation de jeux de barres- interruption au point de sectionnement, 18 mm	ZLS938	2CCA205611R0001	141 8205	809 995 565	1	1	20
--	--------	-----------------	----------	-------------	---	---	----

Données de commande

Socle additionnel TP

Socle additionnel

Le socle additionnel s'emboîte simplement sur le socle principal et sert de support aux barres extérieures N et/ou PE. Avec cette variante de montage, il est possible de renoncer au sectionneur de neutre sur l'ensemble des appareils. On place les bornes sur le socle. La borne N peut être utilisée comme connexion de neutre déconnectable. On peut aussi monter une seule barre N ou PE. Chaque socle peut être équipé d'un socle additionnel. Ce dernier peut aussi être séparé du système de socle et monté à un endroit quelconque de la distribution, grâce à la fixation à déclic intégrée pour rail DIN 35 mm.

Les socles additionnels peuvent être recouverts afin d'éviter des contacts fortuits.



20CC451778R0001



20CC451780R0001

Socle additionnel pour barres N et PE barres extérieures N- et PE

	Type	Code ABB	N° EAN 761 227	N° E	Pce	Mo- dule	Poids en g
- Socle additionnel 8 modules (adapté au socle à 8 modules)	ZLS928	2CCA183630R0001	142 0444	809 995 175	10	8	34
- Socle additionnel à 6 modules (adapté au socle à 6 modules)	ZLS926	2CCA183635R0001	142 0437	809 995 165	10	6	26

Données de commande

Blocs d'alimentation, Éléments d'alimentation modulaires



Bloc d'alimentation 18 mm et une intensité de service de 63 A 2,5 mm²–25 mm²

Bloc d'alimentation bouclage

	Type	Code ABB	N° EAN 761 227	N° E	Pce	Mo- dule	Poids en g
L1, L3 63 A	ZLS260	2CCA205305R0001	011 1572	809 997 008	1	1	90
L2, N 63 A	ZLS261	2CCA205306R0001	011 1589	809 997 018	1	1	90
LA, LB 6 A	ZLS262	2CCA205307R0001	011 1596	809 997 028	1	1	90



Éléments d'alimentation 200 A 10 mm²–95 mm²

Modèle	Type	Code ABB	N° EAN 761 227	N° E	Pce	Mo- dule	Poids en g
Élément d'alimentation L1	ZLS251	2CCV672501R0001	050 5319	809 997 017	1	2	120
Élément d'alimentation L2	ZLS252	2CCV672502R0001	050 5326	809 997 027	1	2	120
Élément d'alimentation L3	ZLS253	2CCV672503R0001	050 5333	809 997 037	1	2	120
Élément d'alimentation N	ZLS250	2CCV672500R0001	050 5340	809 997 007	1	2	120
Élément d'alimentation N	ZLS954	2CCV672508R0001	142 4404	809 997 425	1	2	100
Soacle additionnel							
Élément d'alimentation PE	ZLS955	2CCV672509R0001	142 4411	809 997 435	1	2	100
Soacle additionnel							



Blocs d'alimentation 100 A coté, 160 A centre 6 mm²–50 mm² (2 x 25 mm²) + 2 x 10 mm² (LA, LB)

Bloc d'alimentation standard 50 mm y compris capot, fourni avec bornes principales, hauteur 50 mm

	Type	Code ABB	N° EAN 761 227	N° E	Pce	Mo- dule	Poids en g
3LN à gauche	ZLS224	2CCF015196R0001	001 9816	809 997 045	1	4	180
3LN à droite	ZLS224R	2CCA180152R0001	051 0726	809 997 245	1	4	180
3LNAB (barres auxiliaires)	ZLS224LAB	2CCA180154R0001	005 4251	809 997 345	1	4	200
3L à gauche	ZLS225	2CCF015197R0001	001 9823	809 997 055	1	4	150
3L à droite	ZLS225R	2CCA180153R0001	051 0733	809 997 255	1	4	150
3LAB (barres auxiliaires)	ZLS225LAB	2CCA180155R0001	005 4220	809 997 355	1	4	170



Capot pour bloc d'alimentation standard (Remplacement pour bloc d'alimentation)

	ZLS235	2CCA180069R0001	002 1543	809 996 025	1	4	37
--	--------	-----------------	----------	-------------	---	---	----

Accessoire pour bloc d'alimentation standard

Borne auxiliaire max. 2 pièces 10 mm ² (pour barres auxiliaires LA, LB)	ZLS233	2CCF002786R0001	001 9151	809 997 125	2	–	10
Borne N pour bloc d'alimentation	ZLS232	2CCF002785R0001	001 9144	809 997 115			30

Bloc d'alimentation bas y compris capot, fourni avec bornes principales, hauteur 36 mm

3LN	ZLS228	2CCF015200R0001	001 9854	809 997 085	1	4	180
3L	ZLS229	2CCF015201R0001	001 9861	809 997 095	1	4	150

Données de commande

Bornes pour le Socle additionnel

Bornes N et PE

Le socle additionnel s'emboîte simplement sur le socle principal et sert de support aux barres extérieures N et/ou PE. Avec cette variante de montage, il est possible de renoncer au sectionneur de neutre sur l'ensemble des appareils. On place les bornes sur le socle. La borne N peut être utilisée comme connexion de neutre déconnectable. On peut aussi monter une seule barre N ou PE. Chaque socle peut être équipé d'un socle additionnel. Ce dernier peut aussi être séparé du système de socle et monté à un endroit quelconque de la distribution, grâce à la fixation à déclic intégrée pour rail DIN 35 mm. Les socles additionnels peuvent être recouverts afin d'éviter des contacts fortuits.



2CCC451789F001



2CCC451792F001



2CCC451784F001



2CCC451793F001



2CCC451786F001



2CCC451795F001



2CCC451785F001



2CCC451794F001



2CCC451057F002



2CCC451058100F001

Borne N pour socle additionnel bleu clair, pour barre extérieure

	Type	Code ABB	N° EAN 761 227	N° E	Pce	Mo- dule	Poids en g
– jusqu'à 10 mm ²	ZLS912	2CCA183460R0001	142 1090	809 997 265	10	0,5	12
– jusqu'à 50 mm ²	ZLS913	2CCA183470R0001	142 1304	809 997 275	10	1	30
– jusqu'à 95 mm ² Élément d'alimentation 200 A	ZLS954	2CCV672508R0001	142 4404	809 997 425	1	2	100

Borne PE pour socle additionnel jaune-vert, pour barre extérieure

– jusqu'à 10 mm ²	ZLS915	2CCA183461R0001	142 1311	809 997 285	10	0,5	12
– jusqu'à 50 mm ²	ZLS916	2CCA183471R0001	142 1328	809 997 295	10	1	30
– jusqu'à 95 mm ² Élément d'alimentation 200 A	ZLS955	2CCV672509R0001	142 4411	809 997 435	1	2	100

Bornes rouge/orange pour socle additionnel

	Type	Code ABB	N° EAN 761 227	N° E	Pce	Mo- dule	Poids en g
– jusqu'à 10 mm ²	ZLS912/ rouge	2CCA183475R0001	142 1335	809 997 365	10	0,5	12
– jusqu'à 10 mm ²	ZLS915/ orange	2CCA183476R0001	142 1359	809 997 315	10	0,5	12
– jusqu'à 50 mm ²	ZLS913/ rouge	2CCA183465R0001	142 1342	809 997 375	10	1	30
– jusqu'à 50 mm ²	ZLS916/ orange	2CCA183466R0001	142 1366	809 997 325	10	1	30

Bloc de séparation

Le bloc de séparation gris foncé isole les extrémités interrompues des barres entre elles et signale en même temps l'endroit de séparation.



2CCC451782F001

Bloc de séparation pour socle additionnel

	Type	Code ABB	N° EAN 761 227	N° E	Pce	Mo- dule	Poids en g
gris foncé, pour l'isolation et la séparation des barres extérieures	ZLS917	2CCA183463R0001	142 1373		10	0,5	6

Données de commande

Kits de démarrage TP 3L

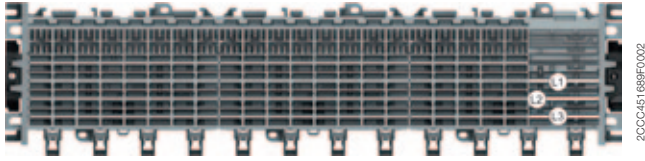

Assemblages de socles 3L : L1, L2, L3

Comprennent les socles, les barres et les cloisons d'extrémité

Variantes livrables	Longueur avec cloison d'extrémité de socle mm	Longueur de barre mm	Type	Code ABB	N° EAN	Pce	Poids en g
					761 227		
20 PLE 3L	401	357	ZLS905E20-3L	2CCA183100R0001	1413231	1	637
22 PLE 3L	437	393	ZLS905E22-3L	2CCA183102R0001	1413255	1	693
24 PLE 3L	473	429	ZLS905E24-3L	2CCA183104R0001	1413279	1	749
26 PLE 3L	509	465	ZLS905E26-3L	2CCA183106R0001	1413293	1	813
28 PLE 3L	545	501	ZLS905E28-3L	2CCA183108R0001	1413415	1	848
30 PLE 3L	581	537	ZLS905E30-3L	2CCA183110R0001	1413439	1	933
32 PLE 3L	617	573	ZLS905E32-3L	2CCA183112R0001	1413453	1	981
34 PLE 3L	653	609	ZLS905E34-3L	2CCA183114R0001	1413477	1	1044
36 PLE 3L	689	645	ZLS905E36-3L	2CCA183116R0001	1413491	1	1100
38 PLE 3L	725	681	ZLS905E38-3L	2CCA183118R0001	1413514	1	1156
40 PLE 3L	761	717	ZLS905E40-3L	2CCA183120R0001	1413538	1	1212
42 PLE 3L	797	753	ZLS905E42-3L	2CCA183122R0001	1413552	1	1276
44 PLE 3L	833	789	ZLS905E44-3L	2CCA183124R0001	1413576	1	1332
46 PLE 3L	869	825	ZLS905E46-3L	2CCA183126R0001	1413590	1	1388
48 PLE 3L	905	861	ZLS905E48-3L	2CCA183128R0001	1413613	1	1444
50 PLE 3L	941	897	ZLS905E50-3L	2CCA183130R0001	1413637	1	1508
52 PLE 3L	977	933	ZLS905E52-3L	2CCA183132R0001	1413651	1	1564
54 PLE 3L	1013	969	ZLS905E54-3L	2CCA183134R0001	1413675	1	1620
56 PLE 3L	1049	1005	ZLS905E56-3L	2CCA183136R0001	1413699	1	1675
58 PLE 3L	1058	1041	ZLS905E58-3L	2CCA183138R0001	1413712	1	1739
60 PLE 3L	1122	1078	ZLS905E60-3L	2CCA183140R0001	1413736	1	1795
62 PLE 3L	1158	1114	ZLS905E62-3L	2CCA183142R0001	1413750	1	1851
64 PLE 3L	1194	1150	ZLS905E64-3L	2CCA183144R0001	1413774	1	1907
66 PLE 3L	1230	1186	ZLS905E66-3L	2CCA183146R0001	1413798	1	1971
68 PLE 3L	1266	1222	ZLS905E68-3L	2CCA183148R0001	1413811	1	2027
70 PLE 3L	1302	1258	ZLS905E70-3L	2CCA183150R0001	1413835	1	2083
72 PLE 3L	1338	1294	ZLS905E72-3L	2CCA183152R0001	1413859	1	2139
74 PLE 3L	1374	1330	ZLS905E74-3L	2CCA183154R0001	1413873	1	2203
76 PLE 3L	1410	1366	ZLS905E76-3L	2CCA183156R0001	1413897	1	2269
78 PLE 3L	1446	1402	ZLS905E78-3L	2CCA183158R0001	1413910	1	2314
80 PLE 3L	1482	1438	ZLS905E80-3L	2CCA183160R0001	1413934	1	2370

Données de commande

Kits de démarrage TP 3LN

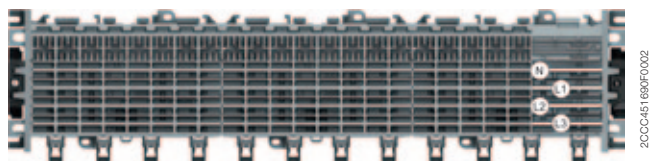

Assemblages de socles 3LN : L1, L2, L3, N

Comprennent les socles, les barres et les cloisons d'extrémité

Variantes livrables	Longueur avec cloison d'extrémité de socle mm	Longueur de barre mm	Type	Code ABB	N° EAN	Pce	Poids en g
					761 227		
20 PLE 3LN	401	357	ZLS905E20-3LN	2CCA183101R0001	1413248	1	724
22 PLE 3LN	437	393	ZLS905E22-3LN	2CCA183103R0001	1413262	1	789
24 PLE 3LN	473	429	ZLS905E24-3LN	2CCA183105R0001	1413286	1	800
26 PLE 3LN	509	465	ZLS905E26-3LN	2CCA183107R0001	1413408	1	926
28 PLE 3LN	545	501	ZLS905E28-3LN	2CCA183109R0001	1413422	1	970
30 PLE 3LN	581	537	ZLS905E30-3LN	2CCA183111R0001	1413446	1	1046
32 PLE 3LN	617	573	ZLS905E32-3LN	2CCA183113R0001	1413460	1	1120
34 PLE 3LN	653	609	ZLS905E34-3LN	2CCA183115R0001	1413484	1	1193
36 PLE 3LN	689	645	ZLS905E36-3LN	2CCA183117R0001	1413507	1	1257
38 PLE 3LN	725	681	ZLS905E38-3LN	2CCA183119R0001	1413521	1	1322
40 PLE 3LN	761	717	ZLS905E40-3LN	2CCA183121R0001	1413545	1	1387
42 PLE 3LN	797	753	ZLS905E42-3LN	2CCA183123R0001	1413569	1	1459
44 PLE 3LN	833	789	ZLS905E44-3LN	2CCA183125R0001	1413583	1	1524
46 PLE 3LN	869	825	ZLS905E46-3LN	2CCA183127R0001	1413606	1	1589
48 PLE 3LN	905	861	ZLS905E48-3LN	2CCA183129R0001	1413620	1	1653
50 PLE 3LN	941	897	ZLS905E50-3LN	2CCA183131R0001	1413644	1	1726
52 PLE 3LN	977	933	ZLS905E52-3LN	2CCA183133R0001	1413668	1	1791
54 PLE 3LN	1013	969	ZLS905E54-3LN	2CCA183135R0001	1413682	1	1855
56 PLE 3LN	1049	1005	ZLS905E56-3LN	2CCA183137R0001	1413705	1	1920
58 PLE 3LN	1058	1041	ZLS905E58-3LN	2CCA183139R0001	1413729	1	1992
60 PLE 3LN	1122	1078	ZLS905E60-3LN	2CCA183141R0001	1413743	1	2057
62 PLE 3LN	1158	1114	ZLS905E62-3LN	2CCA183143R0001	1413767	1	2122
64 PLE 3LN	1194	1150	ZLS905E64-3LN	2CCA183145R0001	1413781	1	2186
66 PLE 3LN	1230	1186	ZLS905E66-3LN	2CCA183147R0001	1413804	1	2259
68 PLE 3LN	1266	1222	ZLS905E68-3LN	2CCA183149R0001	1413828	1	2324
70 PLE 3LN	1302	1258	ZLS905E70-3LN	2CCA183151R0001	1413842	1	2388
72 PLE 3LN	1338	1294	ZLS905E72-3LN	2CCA183153R0001	1413866	1	2453
74 PLE 3LN	1374	1330	ZLS905E74-3LN	2CCA183155R0001	1413880	1	2526
76 PLE 3LN	1410	1366	ZLS905E76-3LN	2CCA183157R0001	1413903	1	2590
78 PLE 3LN	1446	1402	ZLS905E78-3LN	2CCA183159R0001	1413927	1	2655
80 PLE 3LN	1482	1438	ZLS905E80-3LN	2CCA183161R0001	1413941	1	2719

Données de commande

Kits de démarrage TP 3L LA LB

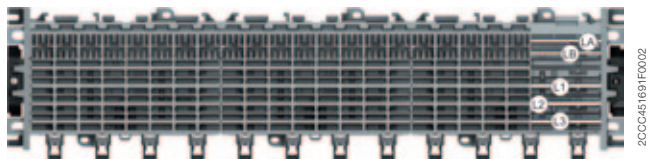

Assemblages de socles 3LLALB : L1, L2, L3, LA, LB

Comprennent les socles, les barres et les cloisons d'extrémité

Variantes livrables	Longueur avec cloison d'extrémité de socle mm	Longueur de barre mm	Type	Code ABB	N° EAN	Pce	Poids
					761 227		en g
20 PLE 3L LA LB	401	357	ZLS905E20-3LLALB	2CCA183162R0001	1416904	1	753
22 PLE 3L LA LB	437	393	ZLS905E22-3LLALB	2CCA183164R0001	1416911	1	821
24 PLE 3L LA LB	473	429	ZLS905E24-3LLALB	2CCA183166R0001	1416928	1	835
26 PLE 3L LA LB	509	465	ZLS905E26-3LLALB	2CCA183168R0001	1416935	1	964
28 PLE 3L LA LB	545	501	ZLS905E28-3LLALB	2CCA183170R0001	1416942	1	1011
30 PLE 3L LA LB	581	537	ZLS905E30-3LLALB	2CCA183172R0001	1416959	1	1107
32 PLE 3L LA LB	617	573	ZLS905E32-3LLALB	2CCA183174R0001	1416966	1	1167
34 PLE 3L LA LB	653	609	ZLS905E34-3LLALB	2CCA183176R0001	1416973	1	1242
36 PLE 3L LA LB	689	645	ZLS905E36-3LLALB	2CCA183178R0001	1416980	1	1310
38 PLE 3L LA LB	725	681	ZLS905E38-3LLALB	2CCA183180R0001	1416997	1	1377
40 PLE 3L LA LB	761	717	ZLS905E40-3LLALB	2CCA183182R0001	1417000	1	1445
42 PLE 3L LA LB	797	753	ZLS905E42-3LLALB	2CCA183184R0001	1417017	1	1520
44 PLE 3L LA LB	833	789	ZLS905E44-3LLALB	2CCA183186R0001	1417024	1	1588
46 PLE 3L LA LB	869	825	ZLS905E46-3LLALB	2CCA183188R0001	1417031	1	1656
48 PLE 3L LA LB	905	861	ZLS905E48-3LLALB	2CCA183190R0001	1417048	1	1723
50 PLE 3L LA LB	941	897	ZLS905E50-3LLALB	2CCA183192R0001	1417055	1	1799
52 PLE 3L LA LB	977	933	ZLS905E52-3LLALB	2CCA183194R0001	1417062	1	1866
54 PLE 3L LA LB	1013	969	ZLS905E54-3LLALB	2CCA183196R0001	1417079	1	1934
56 PLE 3L LA LB	1049	1005	ZLS905E56-3LLALB	2CCA183198R0001	1417086	1	2001
58 PLE 3L LA LB	1058	1041	ZLS905E58-3LLALB	2CCA183200R0001	1417093	1	2077
60 PLE 3L LA LB	1122	1078	ZLS905E60-3LLALB	2CCA183202R0001	1417109	1	2144
62 PLE 3L LA LB	1158	1114	ZLS905E62-3LLALB	2CCA183204R0001	1417116	1	2212
64 PLE 3L LA LB	1194	1150	ZLS905E64-3LLALB	2CCA183206R0001	1417123	1	2279
66 PLE 3L LA LB	1230	1186	ZLS905E66-3LLALB	2CCA183208R0001	1417130	1	2355
68 PLE 3L LA LB	1266	1222	ZLS905E68-3LLALB	2CCA183210R0001	1417147	1	2423
70 PLE 3L LA LB	1302	1258	ZLS905E70-3LLALB	2CCA183212R0001	1417154	1	2490
72 PLE 3L LA LB	1338	1294	ZLS905E72-3LLALB	2CCA183214R0001	1417161	1	2558
74 PLE 3L LA LB	1374	1330	ZLS905E74-3LLALB	2CCA183216R0001	1417178	1	2633
76 PLE 3L LA LB	1410	1366	ZLS905E76-3LLALB	2CCA183218R0001	1417185	1	2701
78 PLE 3L LA LB	1446	1402	ZLS905E78-3LLALB	2CCA183220R0001	1417192	1	2768
80 PLE 3L LA LB	1482	1438	ZLS905E80-3LLALB	2CCA183222R0001	1417208	1	2836

Données de commande

Kits de démarrage TP 3LN LA LB

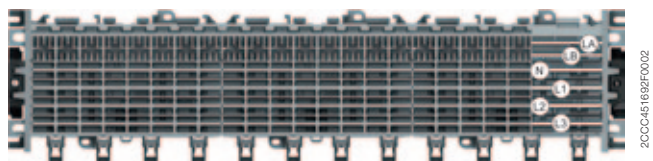

Assemblages de socles 3LNLALB : L1, L2, L3, N, LA, LB

Comprennent les socles, les barres et les cloisons d'extrémité

Variantes livrables	Longueur avec cloison d'extrémité de socle mm	Longueur de barre mm	Type	Code ABB	N° EAN	Pce	Poids
					761 227		en g
20 PLE 3LN LA LB	401	357	ZLS905E20-3LNLALB	2CCA183163R0001	1417215	1	841
22 PLE 3LN LA LB	437	393	ZLS905E22-3LNLALB	2CCA183165R0001	1417222	1	917
24PLE 3LN LA LB	473	429	ZLS905E24-3LNLALB	2CCA183167R0001	1417239	1	939
26PLE 3LN LA LB	509	465	ZLS905E26-3LNLALB	2CCA183169R0001	1417246	1	1078
28PLE 3LN LA LB	545	501	ZLS905E28-3LNLALB	2CCA183171R0001	1417253	1	1133
30PLE 3LN LA LB	581	537	ZLS905E30-3LNLALB	2CCA183173R0001	1417260	1	1238
32PLE 3LN LA LB	617	573	ZLS905E32-3LNLALB	2CCA183175R0001	1417277	1	1306
34PLE 3LN LA LB	653	609	ZLS905E34-3LNLALB	2CCA183177R0001	1417284	1	1391
36PLE 3LN LA LB	689	645	ZLS905E36-3LNLALB	2CCA183179R0001	1417291	1	1467
38PLE 3LN LA LB	725	681	ZLS905E38-3LNLALB	2CCA183181R0001	1417307	1	1543
40PLE 3LN LA LB	761	717	ZLS905E40-3LNLALB	2CCA183183R0001	1417314	1	1619
42PLE 3LN LA LB	797	753	ZLS905E42-3LNLALB	2CCA183185R0001	1417321	1	1704
44PLE 3LN LA LB	833	789	ZLS905E44-3LNLALB	2CCA183187R0001	1417338	1	1780
46PLE 3LN LA LB	869	825	ZLS905E46-3LNLALB	2CCA183189R0001	1417345	1	1856
48PLE 3LN LA LB	905	861	ZLS905E48-3LNLALB	2CCA183191R0001	1417352	1	1933
50PLE 3LN LA LB	941	897	ZLS905E50-3LNLALB	2CCA183193R0001	1417369	1	2017
52PLE 3LN LA LB	977	933	ZLS905E52-3LNLALB	2CCA183195R0001	1417376	1	2093
54PLE 3LN LA LB	1013	969	ZLS905E54-3LNLALB	2CCA183197R0001	1417383	1	2169
56PLE 3LN LA LB	1049	1005	ZLS905E56-3LNLALB	2CCA183199R0001	1417390	1	2246
58PLE 3LN LA LB	1058	1041	ZLS905E58-3LNLALB	2CCA183201R0001	1417406	1	2330
60PLE 3LN LA LB	1122	1078	ZLS905E60-3LNLALB	2CCA183203R0001	1417413	1	2406
62PLE 3LN LA LB	1158	1114	ZLS905E62-3LNLALB	2CCA183205R0001	1417505	1	2482
64PLE 3LN LA LB	1194	1150	ZLS905E64-3LNLALB	2CCA183207R0001	1419172	1	2559
66PLE 3LN LA LB	1230	1186	ZLS905E66-3LNLALB	2CCA183209R0001	1417420	1	2643
68PLE 3LN LA LB	1266	1222	ZLS905E68-3LNLALB	2CCA183211R0001	1417437	1	2719
70 PLE 3LN LA LB	1302	1258	ZLS905E70-3LNLALB	2CCA183213R0001	1417444	1	2796
72PLE 3LN LA LB	1338	1294	ZLS905E72-3LNLALB	2CCA183215R0001	1417451	1	2872
74PLE 3LN LA LB	1374	1330	ZLS905E74-3LNLALB	2CCA183217R0001	1417468	1	2956
76PLE 3LN LA LB	1410	1366	ZLS905E76-3LNLALB	2CCA183219R0001	1417475	1	3032
78PLE 3LN LA LB	1446	1402	ZLS905E78-3LNLALB	2CCA183221R0001	1417482	1	3109
80PLE 3LN LA LB	1482	1438	ZLS905E80-3LNLALB	2CCA183223R0001	1417499	1	3185

Approbations selon CEI / EN 60439-2

Système de socles TP

Nombre de barres :	max. 8 / 3p+N / 2 socles additionnels PE+N 2 barres pour socle additionnel, LA + LB
Tension nominale U_e :	690 VAC, 1000 VDC (400 VAC, 250 VDC en cas d'utilisation d'une commutation à vide avec des appareils sous tension)
Tension d'isolation nominale U_i :	690 VAC, 1000 VDC
Tenue aux courants de choc imp. U_{imp} :	8 kV
Courant nominal I_n :	Côté : 100 A, Milieu 160 ou 200 A, barre de courant auxiliaire : 40 A
Courant de brève durée nominal I_{cb} :	10 kA/300 ms, 10 kA/50 ms pour barres de courant auxiliaires
Courant de choc nominal I_{pk} :	17 kA
Courant de court-circuit nominal avec protection par fusibles I_{cc} :	50 kA, 690 VAC
Protection contre les courts-circuits AC : ¹	Disjoncteur à haut pouvoir de coupure S800 125 A Interrupteur de puissance SACE T _{max} 200 A (courant de réglage) 160 A gG NH 00 avec 50 mm ² avec bloc d'alimentation 200 A gG NH 1 avec 95 mm ² avec élément d'alimentation 40 A gG D II avec 10 mm ² pour barres de courant auxiliaires LA, LB
Protection contre les courts-circuits DC :	Disjoncteur à haut pouvoir de coupure S800 125 A SACE T _{max} T3 200 A (jusqu'à 500 VDC) Bloc d'alimentation 100 A/160 A : fusible 160 A gG, gL ou gR Bloc d'alimentation 200 A : fusible 200 A gG, gL ou gR
Courant de court-circuit nominal conditionnel I_{cc} :	32.5 kA, 400 VAC
Degré de protection :	IP 20B
Fréquence nominale :	50/60 Hz
Température ambiante :	max. 60 °C
Dimensions des barres 3P+N+PE :	3 x 10 mm (30 mm ²)
Dimensions des barres auxiliaires La Lb :	2 x 5 mm (10 mm ²)
Dimensions barres socle additionnel N+PE :	3 x 10 mm (30 mm ²)

	Tension nominale maximale	Courant nominal maximal	Borne principale
Bornes pour socle additionnel ZLS912, ZLS915	690 VAC 1000 VDC	32 A	1 mm ² – 10 mm ² , 2x1,5 mm ² ou 2x2,5 mm ²
Bornes pour socle additionnel ZLS913, ZLS916	690 VAC 1000 VDC	100 A	16 mm ² – 35 mm ²
Bornes pour socle additionnel ZLS954, ZLS955	690 VAC 1000 VDC	200 A	50 mm ² – 95 mm ²

¹ Par ailleurs, respecter le pouvoir de coupure nominal des appareils sur le lieu d'installation.

Résistance aux vibrations selon DIN EN 60 068-2-6 : 5 g, 20 cycles de fréquences	5...150...5 Hz bei 0,8 I _n
--	---------------------------------------

Approbations, normes et dimensions SMISLINE TP

	CH	US Canada				
	SEV	UL508	EN61439-6	EN60439-1	EN60439-2	
Socle ZLS906/ZLS908	<input type="checkbox"/>	<input checked="" type="checkbox"/>	<input checked="" type="checkbox"/>	<input type="checkbox"/>	<input type="checkbox"/>	<input type="checkbox"/>
Barres ZLS200	<input type="checkbox"/>	<input checked="" type="checkbox"/>	<input checked="" type="checkbox"/>	<input type="checkbox"/>	<input type="checkbox"/>	<input type="checkbox"/>
Cloison d'extrémité de socle	<input type="checkbox"/>	<input checked="" type="checkbox"/>	<input checked="" type="checkbox"/>	<input type="checkbox"/>	<input type="checkbox"/>	<input type="checkbox"/>
Bloc d'alimentation ZLS224, ZLS225	<input checked="" type="checkbox"/>	<input checked="" type="checkbox"/>	<input type="checkbox"/>	<input checked="" type="checkbox"/>	<input checked="" type="checkbox"/>	<input type="checkbox"/>
Bornes pour socle add. ZLS912 jusqu'à ZLS916	<input type="checkbox"/>	<input type="checkbox"/>	<input type="checkbox"/>	<input type="checkbox"/>	<input type="checkbox"/>	<input type="checkbox"/>
Bornes pour socle add. ZLS954, ZLS955	<input type="checkbox"/>	<input type="checkbox"/>	<input type="checkbox"/>	<input type="checkbox"/>	<input type="checkbox"/>	<input type="checkbox"/>

Le système de socles à fiche ne requiert aucun CCC ni GOS1. Ceci est seulement requis pour les équipements.

- Appareils homologués
- Appareils ayant été homologués

Socle SMISLINE

Socle
– 8 modules

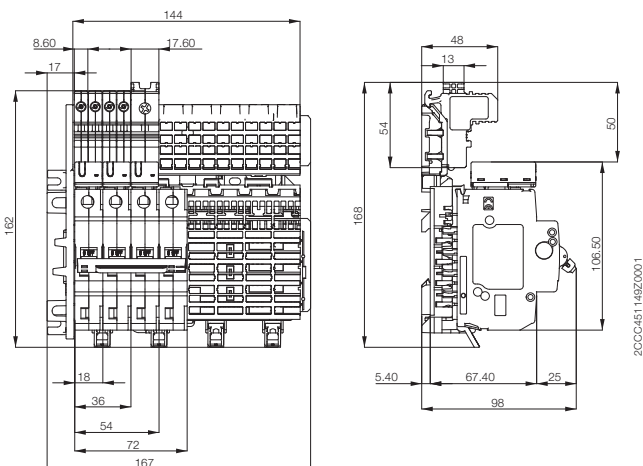

Socle SMISLINE

Socle
– 6 modules

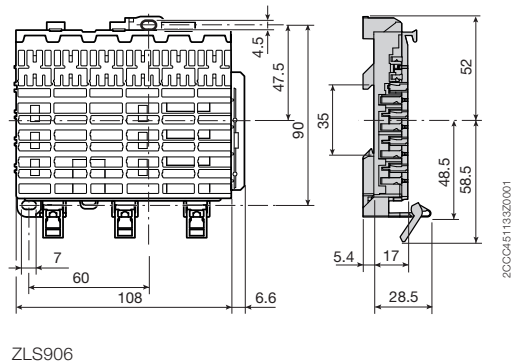

Tous les appareils et composants pourvus du sigle TP peuvent être enfilés sur le socles TP ZLS906 et ZLS908. Ces appareils et composants sont compatibles avec les socles ZLS806 et ZLS808. Tous les appareils et composants ne portant pas le sigle TP ne doivent pas être enfilés sur les socles TP ZLS906 et ZLS908 !

Les nouvelles bornes (ZLS912 à ZLS955) pour le socle additionnel sont compatibles avec les anciens socles additionnels ZLS810 et ZLS811.



Contact

ABB Schweiz AG Niederspannungsprodukte

Brown Boveri Platz 3
CH-5400 Baden
Tel. +41 (0)58 586 00 00
Fax +41 (0)58 586 06 01

ABB Suisse SA Produits basse tension

Avenue de Cour 32
CH-1007 Lausanne
Tél. +41 (0)58 588 40 50
Fax +41 (0)58 588 40 95

www.abb.ch/gebaeudeautomation

France

ABB Entrelec

Division Commercial France
300 rue des Prés Seigneurs
ZA La Boisse – BP 90145
01124 Montluel Cedex
France
Telephone +33 (0) 825 38 63 55
Telefax +33 (0) 825 87 09 26

www.abb.fr

En raison des modifications possibles des matériaux, les caractéristiques et dimensions indiquées dans le présent catalogue doivent seulement être prises en compte de manière irrévocable après confirmation d'ABB.

20CC451061C0301