



## Altolux

Altolux 113/115



### Altolux 113/115

LED-Sicherheitsleuchte für schwierigste industrielle Umgebungen, zur Ausleuchtung von Wegen und Flächen innerhalb von Gebäuden aus bis zu mehr als 15m Höhe. Schwenkbar um 360 Grad. Effiziente Installation durch First-Fix-Montage und werkzeuglosen Anschluss. Vielseitige Positionierungsmöglichkeiten.

### Technische Daten

**Gehäuse:** Oberteil Kunststoff Weiß (RAL 9003)  
Unterteil Kunststoff Schiefergrau (RAL 7015)

- **Anschlussspannung:**  
220...240V AC 50/60 Hz  
176...275V DC (nur ZBL)
- Zulässige **Umgebungstemperatur:**  
+5...+35°C (Einzelbatterieleuchte)  
0...+35°C (Zentralbatterieleuchte)
- **Leuchtmittel** inklusive

### Optionen

Twinspot



Weitere Informationen zu Altolux 113/115 finden Sie hier:



# Altolux

Altolux 113/115



## Projektierungstabellen

Altolux 113 (Flur)

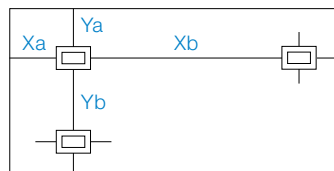

Altolux 115 (Fläche)

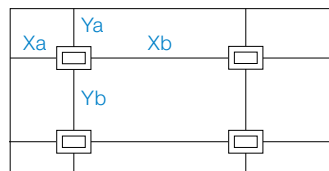

ZBL (1,0 lx)					
Altolux 113 D					
h(m)	Ya	Yb	Xa	Xb	
2,0	1,90	5,40	3,90	8,20	
2,5	2,40	6,80	4,90	10,40	
3,0	2,80	8,30	5,70	12,50	
3,5	2,80	8,30	6,40	14,20	
4,0	2,70	8,20	7,00	15,80	
4,5	2,70	8,00	7,90	17,30	
5,0	2,70	7,80	8,50	18,80	
5,5	2,90	7,80	9,40	20,40	
6,0	3,00	7,80	9,80	22,00	
6,5	3,10	7,80	10,70	23,50	
7,0	3,40	7,90	11,50	24,90	
7,5	3,40	8,20	12,30	26,30	
8,0	3,50	8,50	12,60	27,70	
8,5	3,70	8,70	13,40	29,10	
9,0	3,80	9,10	14,20	30,60	
9,5	4,00	9,40	15,00	32,10	
10,0	4,00	9,70	15,20	33,60	
10,5	4,20	10,00	16,00	35,00	
11,0	4,20	10,30	16,80	36,40	
11,5	4,40	10,60	17,60	37,80	
12,0	4,30	10,80	17,60	39,20	
12,5	4,30	11,10	18,40	40,50	
13,0	4,40	11,30	19,10	41,80	
13,5	4,40	11,60	19,10	43,10	
14,0	4,20	11,80	19,90	44,40	
14,5	4,10	12,00	20,60	45,60	
15,0	4,00	12,10	20,50	46,80	
15,5	3,80	12,30	21,20	48,00	
16,0	3,70	12,40	21,10	49,20	
16,5	3,50	12,50	21,80	50,30	
17,0	3,00	12,60	21,60	51,50	
17,5	2,40	12,60	21,50	52,60	
18,0	1,60	12,50	21,30	53,70	
18,5	0,30	12,30	2,60	45,80	
19,0	-	11,80	-	36,10	

EBL 3h (1,0 lx)					
Altolux 113 D					
h(m)	Ya	Yb	Xa	Xb	
2,0	1,80	5,30	3,70	8,20	
2,5	1,70	5,20	4,50	9,80	
3,0	1,70	5,00	5,20	11,30	
3,5	1,80	4,90	5,90	12,90	
4,0	2,00	4,90	6,50	14,40	
4,5	2,10	5,00	7,30	15,90	
5,0	2,30	5,30	8,20	17,30	
5,5	2,40	5,60	8,60	18,70	
6,0	2,50	5,90	9,40	20,20	
6,5	2,60	6,20	9,90	21,60	
7,0	2,60	6,50	10,60	23,00	
7,5	2,70	6,80	11,00	24,40	
8,0	2,70	7,00	11,70	25,80	
8,5	2,70	7,30	12,00	27,10	
9,0	2,70	7,50	12,70	28,30	
9,5	2,50	7,70	12,90	29,60	
10,0	2,50	7,80	13,60	30,70	
10,5	2,00	7,90	13,80	31,90	
11,0	1,70	8,00	14,00	33,00	
11,5	1,00	7,90	14,00	34,10	
12,0	-	7,50	-	23,40	

ZBL (1,0 lx)					
Altolux 115 D					
h(m)	Ya	Yb	Xa	Xb	
2,0	3,60	7,70	3,60	7,70	
2,5	4,30	9,40	4,30	9,40	
3,0	5,00	10,90	5,00	10,90	
3,5	5,40	12,40	5,40	12,40	
4,0	6,00	13,70	6,00	13,70	
4,5	6,30	14,90	6,30	14,90	
5,0	6,80	16,00	6,80	16,00	
5,5	6,90	16,90	6,90	16,90	
6,0	7,30	17,70	7,30	17,70	
6,5	7,60	18,50	7,60	18,50	
7,0	7,70	19,20	7,70	19,20	
7,5	7,90	19,80	7,90	19,80	
8,0	8,20	20,40	8,20	20,40	
8,5	8,40	21,00	8,40	21,00	
9,0	8,30	21,50	8,30	21,50	
9,5	8,50	22,00	8,50	22,00	
10,0	8,30	22,50	8,30	22,50	
10,5	8,40	22,90	8,40	22,90	
11,0	8,20	23,30	8,20	23,30	
11,5	8,00	23,60	8,00	23,60	
12,0	7,40	23,90	7,40	23,90	
12,5	6,60	24,10	6,60	24,10	
13,0	3,70	24,20	3,70	24,20	
13,5	-	24,30	-	24,30	

EBL 3h (1,0 lx)					
Altolux 115 D					
h(m)	Ya	Yb	Xa	Xb	
2,0	3,10	7,40	3,10	7,40	
2,5	3,60	8,70	3,60	8,70	
3,0	4,00	9,90	4,00	9,90	
3,5	4,20	10,70	4,20	10,70	
4,0	4,30	11,60	4,30	11,60	
4,5	4,50	12,30	4,50	12,30	
5,0	4,70	13,00	4,70	13,00	
5,5	4,80	13,40	4,80	13,40	
6,0	4,80	14,00	4,80	14,00	
6,5	4,90	14,50	4,90	14,50	
7,0	4,80	14,80	4,80	14,80	
7,5	4,50	15,10	4,50	15,10	
8,0	3,90	15,40	3,90	15,40	
8,5	1,10	15,80	1,10	15,80	
9,0	0,10	15,60	0,10	15,60	
9,5	-	14,60	-	14,60	

Altolux 113 (Flur) Ausrichtung LED

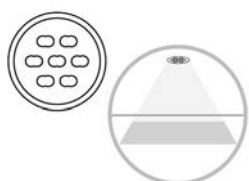

Altolux 115 (Fläche) Ausrichtung LED

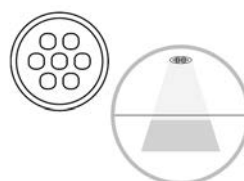

# Altolux

## Altolux 113/115



Laufende Nr.	Artikel-Bezeichnung	Bestell-Nr.	Montageart				Leuchtmittel	Leistungs- aufnahme (VA/W)	Gewicht (kg)	Anmerkungen	Artikel-Nr. Basisleuchte
			Zubehör enthalten	Zubehör separat	RZL/SL	Piktogramm EKW (m)					
<b>Zentralbatterieleuchten - viaFlex</b>											
1	ALTOLUX 113 LED W/D FLX	BLS9411301	W/D	-	SL	-	LED 7W	16,5/15,1	1,8	für Flur	BLS4200654
2	ALTOLUX 113 LED E/WE FLX	BLS9411302	E/WE	-	SL	-	LED 7W	16,5/15,1	2,2	für Flur inkl. Einbaurahmen	BLS4200654
3	ALTOLUX 113 LED K FLX	BLS9411303	K	-	SL	-	LED 7W	16,5/15,1	1,8	für Flur inkl. 4 Kettenhaken	BLS4200654
4	ALTOLUX 115 LED W/D FLX	BLS9411501	W/D	-	SL	-	LED 7W	16,5/15,1	1,8	für Fläche	BLS4200655
5	ALTOLUX 115 LED E/WE FLX	BLS9411502	E/WE	-	SL	-	LED 7W	16,5/15,1	2,2	für Fläche inkl. Einbaurahmen	BLS4200655
6	ALTOLUX 115 LED K FLX	BLS9411503	K	-	SL	-	LED 7W	16,5/15,1	1,8	für Fläche inkl. 4 Kettenhaken	BLS4200655
<b>Zentralbatterieleuchten</b>											
7	ALTOLUX 113 LED W/D EVG220	BLS9111301	W/D	-	SL	-	LED 7W	16,5/15,0	1,7	für Flur	BLP6017564
8	ALTOLUX 113 LED E/WE EVG220	BLS9111302	E/WE	-	SL	-	LED 7W	16,5/15,0	2,1	für Flur inkl. Einbaurahmen	BLP6017564
9	ALTOLUX 113 LED K EVG220	BLS9111303	K	-	SL	-	LED 7W	16,5/15,0	1,7	für Flur inkl. 4 Kettenhaken	BLP6017564
10	ALTOLUX 115 LED W/D EVG220	BLS9111501	W/D	-	SL	-	LED 7W	16,5/15,0	1,7	für Fläche	BLP6017565
11	ALTOLUX 115 LED E/WE EVG220	BLS9111502	E/WE	-	SL	-	LED 7W	16,5/15,0	2,1	für Fläche inkl. Einbaurahmen	BLP6017565
12	ALTOLUX 115 LED K EVG220	BLS9111503	K	-	SL	-	LED 7W	16,5/15,0	1,7	für Fläche inkl. 4 Kettenhaken	BLP6017565
<b>Einzelbatterieleuchten - Naveo®Pro</b>											
13	ALTOLUX 113 LED W/D M3 BUS	BLS9711301	W/D	-	SL	-	LED 7W	9/-	2,3	für Flur	BLS6017561
14	ALTOLUX 113 LED E/WE M3 BUS	BLS9711302	E/WE	-	SL	-	LED 7W	9/-	2,7	für Flur inkl. Einbaurahmen	BLS6017561
15	ALTOLUX 113 LED K M3 BUS	BLS9711303	K	-	SL	-	LED 7W	9/-	2,3	für Flur inkl. 4 Kettenhaken	BLS6017561
16	ALTOLUX 115 LED W/D M3 BUS	BLS9711501	W/D	-	SL	-	LED 7W	9/-	2,3	für Fläche	BLS6017563
17	ALTOLUX 115 LED E/WE M3 BUS	BLS9711502	E/WE	-	SL	-	LED 7W	9/-	2,7	für Fläche inkl. Einbaurahmen	BLS6017563
18	ALTOLUX 115 LED K M3 BUS	BLS9711503	K	-	SL	-	LED 7W	9/-	2,3	für Fläche inkl. 4 Kettenhaken	BLS6017563
<b>Einzelbatterieleuchten</b>											
19	ALTOLUX 113 LED W/D M3 SÜ	BLS9611301	W/D	-	SL	-	LED 7W	9/-	2,3	für Flur	BLS6017560
20	ALTOLUX 113 LED E/WE M3 SÜ	BLS9611302	E/WE	-	SL	-	LED 7W	9/-	2,7	für Flur inkl. Einbaurahmen	BLS6017560
21	ALTOLUX 113 LED K M3 SÜ	BLS9611303	K	-	SL	-	LED 7W	9/-	2,3	für Flur inkl. 4 Kettenhaken	BLS6017560
22	ALTOLUX 115 LED W/D M3 SÜ	BLS9611501	W/D	-	SL	-	LED 7W	9/-	2,3	für Fläche	BLS6017562
23	ALTOLUX 115 LED E/WE M3 SÜ	BLS9611502	E/WE	-	SL	-	LED 7W	9/-	2,7	für Fläche inkl. Einbaurahmen	BLS6017562
24	ALTOLUX 115 LED K M3 SÜ	BLS9611503	K	-	SL	-	LED 7W	9/-	2,3	für Fläche inkl. 4 Kettenhaken	BLS6017562

Zubehör	Bestell-Nr.	für Montageart	Gewicht (kg)	Anmerkungen
Artikel-Bezeichnung				
MONTAGEHALTER ALTOLUX	BLP6017556	W/D	0,2	für Verbindung zweier Leuchten (senkrecht 2 Stück; waagrecht: 1 Stück) notwendig

Ersatzteile	Artikel-Nr.	für Montageart	Gewicht (kg)	Anmerkungen
Artikel-Bezeichnung				
EINBAURAHMEN ALTOLUX (DECKE/WAND)	BLP6017559	E	0,4	
KETTENHAKEN 1VE=1 TUETE	BLP60097054	K	0,1	pro Leuchte 2VE = 4 Kettenhaken

---

## Altolux

Altolux 113/115 Twinspot



---

### Montagelösungen

Die beiden Leuchten sind mechanisch getrennt und können mit dem Montagehalter verbunden werden. Die Leuchten benötigen nur eine Einspeisung (intern brücken)

FLX-Version: pro Leuchte ein FLX

Bus-Version: pro Leuchte eine Adresse

---

01 Montagehalter

02 Montage an Ständern, Masten, Pfeilern, Kabeltrassen etc. unter Verwendung des Montagehalters

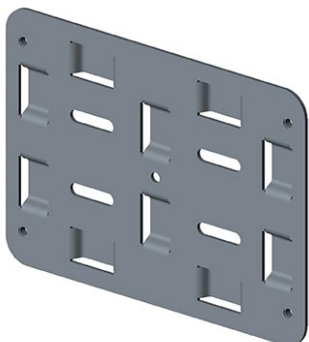



**Altolux**

Altolux 113/115



**Maßzeichnungen Leuchten**

**Altolux 113|115 Wand und Decke**

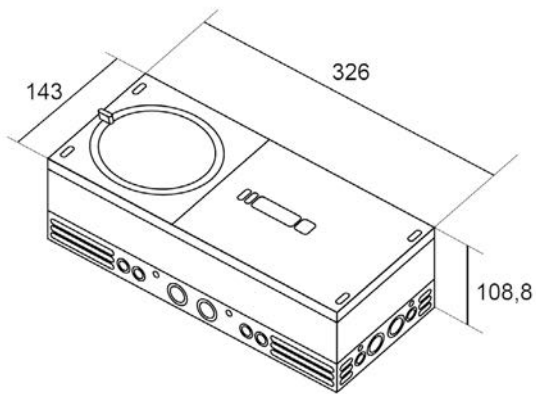

**Einbaurahmen**

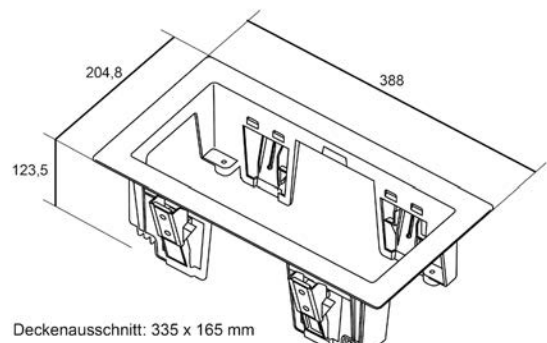

**Twinspot**

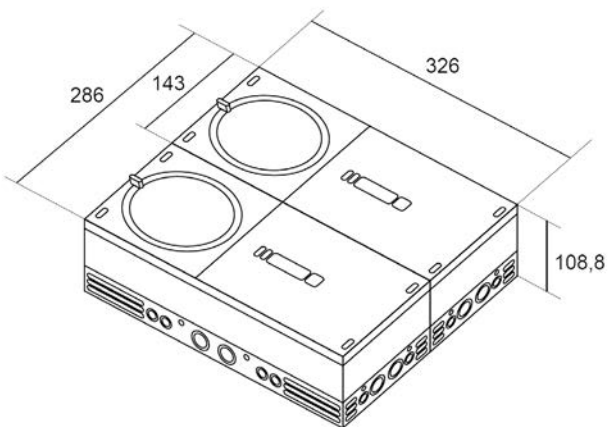



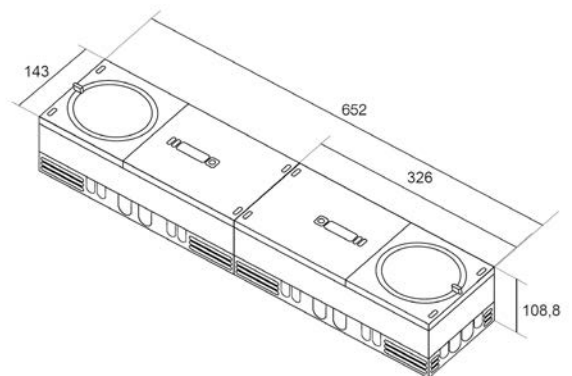







**Montagevariante Altolux an der Stirnseite montiert**



# Legende





















## Icons

-  LED-Leuchtmittel
-  EBL mit 3-stdg. Überbrückungszeit
-  Schutzart IP XX
-  Schutzart IK XX gegen äußere mechanische Beanspruchung
-  Erkennungsweite
-  Schutzklasse I
-  Schutzklasse II
-  ENEC-zertifiziert
-  geeignet für zentrale Überwachung mit DALI-Bus
-  Brandschutzkennzeichnung D für Leuchten

## Montagearten

<b>W</b>	Wandaufbau	
<b>WE</b>	Wandeinbau	
<b>D</b>	Deckenaufbau	
<b>E</b>	Deckeneinbau	
<b>A</b>	Wandausleger	(Pikto rechtwinklig zur Wand)
<b>P</b>	Pendel	(Pendel i.d.R. nicht enthalten)
<b>K</b>	Kette	(Kettenhaken enthalten, Kette nicht)
<b>S</b>	Deckenaufbau mit Seil	(Seil i.d.R. nicht enthalten)
<b>SE</b>	Deckeneinbau mit Seil	(Seil i.d.R. nicht enthalten)

## Piktogramme

	Einseitig	Doppelseitig
<b>LMU</b>		
<b>LML</b>		
<b>LMR</b>		
<b>LMO</b>		
<b>LML/R</b>		
<b>LMU/U</b>		
<b>LMO/O</b>		
<b>LMUL</b>		
<b>LMUR</b>		
<b>LMUL/UR</b>		
<b>LMOL</b>		
<b>LMOR</b>		
<b>LMOL/OR</b>		

Siehe Hinweise zur Katalognutzung Seiten 126-127

## Hinweise zur Katalognutzung

**Bitte bestellen Sie komplette Leuchten immer mit der „Bestell-Nr.“.** Unter „Bestell-Nr.“ haben wir für Sie bereits alle Komponenten zusammengefasst, die Sie für eine Leuchte der entsprechenden Montageart benötigen.

**Beispiel:**  
 Bestell-Nr. BLS9401102  
 Optima 11 LED D FLX  
 bestehend aus:  
 Art.-Nr. BLS4200665  
 Optima 11 W/D LED FLX \*  
 Art.-Nr. BLP663325K Optima 11  
 Piktogrammhalter doppelseitig

\* Dies ist die Basisleuchte. Sie finden die „Art.-Nr. der Basisleuchte“ zur Information auch am Ende der Tabellenzeile.

**Optima**  
 Optima 11



**Montagearten:**  
 siehe Legende im Ausklapper

Laufende Nr.	Artikel-Bezeichnung	Bestell-Nr.	Montageart		RZL/SL	Piktogramm EKW (m)	Leuchtmittel Leistungs-aufnahme (VA/W)	Gewicht (kg)
			Zubehör enthalten	Zubehör separat				
<b>Zentralbatterieleuchten - viaFlex</b>								
1	OPTIMA 11 LED W/D FLX	BLS9401101	W/D	-	RZL+SL	Set 20	LED 12 W 8 / 8,6	0,6
2	OPTIMA 11 LED D FLX	BLS9401102	D	-	RZL	Set 20	LED 12 W 8 / 8,6	0,7

**Montageart (Zubehör enthalten)**  
 Der Lieferumfang der Bestell-Nr. beinhaltet bereits alle notwendigen Komponenten für die genannten Montagearten, es braucht also kein Zubehör zusätzlich bestellt zu werden

**Montageart (Zubehör separat)**  
 Die Leuchte mit der Bestell-Nr ist für die genannte Montageart vorbereitet, es muss jedoch noch Zubehör mitbestellt werden, z. B. ein Pendel

## Leuchtenbezeichnungen

Laufende Nr.	Artikel-Bezeichnung	Bestell-Nr.	Montageart	
			Zubehör enthalten	Zubehör separat
13	OPTIMA 11 LED W/D EVG220 IP65	BLS9101105	W/D	-

**OPTIMA 11** Name und Nummer der Leuchtenfamilie

**LED** Leuchtmittel  
 LED: LED-Leuchtmittel  
 RLED: Retrofit-LED-Leuchtmittel  
 Leuchtmittel bei allen Leuchten inklusive

**W/D** Montageart  
 W: Wandaufbau  
 WE: Wandeinbau  
 D: Deckenaufbau  
 E: Deckeneinbau  
 A: Wandausleger  
 P: Pendel  
 K: Kette  
 S: Deckenaufbau mit Seil

**FLX** Elektrische Ausführung  
 FLX: Zentralbatterieleuchte, inkl. Leuchtenbaustein für Mischbetrieb und Einzelleuchtenüberwachung, mit Netzüberwachungs- und Schalteingang (viaFlex)

**Elektrische Ausführung**  
**FLX:** Zentralbatterieleuchte, inkl. Leuchtenbaustein für Mischbetrieb und Einzelleuchtenüberwachung, mit Netzüberwachungs- und Schalteingang (viaFlex)

**EVG220:** Zentralbatterieleuchte, ohne Einzelleuchtenüberwachung, nicht für Mischbetrieb geeignet

**M3 BUS:** Einzelbatterieleuchte, 3-stdg., inkl. Kommunikationseinheit für zentrale Überwachung über Bus (Naveo/DCP)

**M3 SÜ:** Einzelbatterieleuchte, 3-stdg., selbstüberwachend, mit selektiver Status- und Fehleranzeige mittels LED

**Abkürzungen**

- ZBL** = Zentralbatterieleuchte
- EBL** = Einzelbatterieleuchte
- RZL** = Rettungszeichenleuchte
- SL** = Sicherheitsleuchte
- EKW** = Erkennungsweite einer Rettungszeichenleuchte

**Icons Leuchteigenschaften**

Bestimmte Leuchteigenschaften sind nur optional erhältlich oder gelten nicht für alle Leuchtenversionen. Nicht alle Eigenschaften sind miteinander kombinierbar.

**CE-Zeichen**

Alle Leuchten dieses Katalogs tragen das CE-Zeichen

**Icons:**  
siehe Legende im Ausklapper

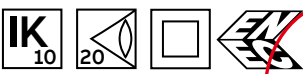

**Die „Basisleuchte“ ist Hauptbestandteil der links in der Tabellenzeile genannten „Bestell-Nr.“.**

In vielen Fällen kann jedoch allein mit der Basisleuchte nicht die gewünschte Montageart realisiert werden. Dafür ggf. zusätzlich notwendige Komponenten und Piktogramme beinhaltet die „Bestell-Nr.“.

**Leistungsaufnahme Zentralbatterieleuchten:**

VA = Nennwert der Leistungsaufnahme (Scheinleistung) im Netzbetrieb  
W = Nennwert der Leistungsaufnahme (Wirkleistung) im Batteriebetrieb

**Leistungsaufnahme Einzelbatterieleuchten:**

VA = Nennwert der Leistungsaufnahme (Scheinleistung) im Netzbetrieb bei Dauerschaltung und Batterieladung

**Set:** Bestellnummer enthält ein Piktogramm-Set, mindestens bestehend aus LMU, LML, LMR und bei doppelseitigen Piktogrammen auch „blind“. Die Information zur Art des Piktogrammes (Klebpiktogramm, Folienpiktogramm oder Piktogrammscheibe) finden Sie zusätzlich bei den unter Ersatzteilen aufgeführten einzelnen Piktogrammen.

**Alle Rettungszeichenleuchten-Bestellnummern beinhalten entweder ein Piktogramm oder ein Piktogramm-Set:**

**Einzel:** Ein einseitiges Piktogramm bzw. ein doppelseitiges Piktogramm. Bei Bestellung bitte gewünschte Pfeilrichtung(en) angeben

**Inhaltsverzeichnisse**

Dieser Katalog hat 3 Inhaltsverzeichnisse, die die gezielte Suche erleichtern

**Inhalt Zentralbatterieleuchten**

Übersicht über alle ZBL

**Inhalt Einzelbatterieleuchten**

Übersicht über alle EBL

**Anwendungskriterien**

Übersicht aller Leuchten zu wichtigen Anwendungskriterien (z. B. hohe Schutzart)

**Projektierungsdaten / Wartungsfaktor**

Allen in diesem Katalog genannten Projektierungsdaten liegt einheitlich, unabhängig vom verwendeten Leuchtmittel, ein leuchtenbezogener Wartungsfaktor von 0,8 zugrunde, d. h. die in den Tabellen gezeigten Abstände wurden bereits um den Faktor 0,8 verringert. Für genaue Berechnungen stehen Ihnen zu allen Leuchten entsprechende Lichtstärkeverteilungsdaten im Eulumdat-Format als Download auf unserer Internetseite zur Verfügung: [abb.de/kaufel](http://abb.de/kaufel)

**Ersatzteile**

Dargestellter **Ersatzteilmumfang** begrenzt auf Piktogramme und mechanische Komponenten

Piktogramme: siehe Legende im Ausklapper

Ersatzteile	Artikel-Nr.	für Montageart	Gewicht (kg)	Anmerkungen
Artikel-Bezeichnung				
81 ISO PIKTO LMU	BLP15122258/20	-	0,1	
81 ISO PIKTO LMR	BLP15122252/20	-	0,1	Piktogrammtafel 22m