

Selektive Haupt-Sicherungsautomaten

Baureihe S750 und S750DR

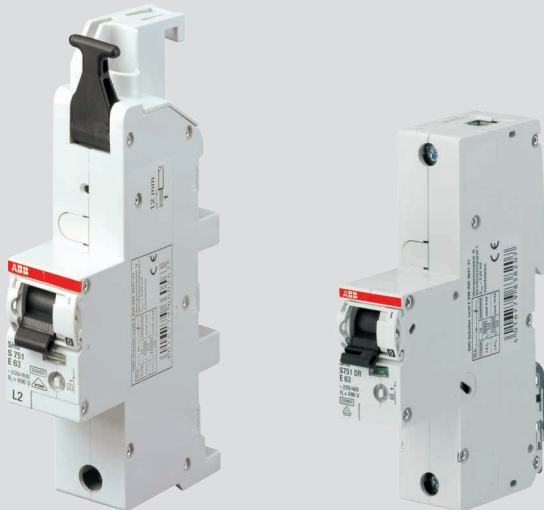

Die Baureihen S750 und S750DR sind selektive Haupt-Leitungsschutzschalter nach DIN VDE 0641-21, die spannungsunabhängig funktionieren und besonders zum Aufbau von Energieverteilungen mit höchster Anlagenverfügbarkeit geeignet sind. Ausführungsformen: S750 für Sammelschienenmontage und S750DR für Hutschienenbefestigung.

- Hohes Schaltvermögen von 25 kA
- Hohe Energiebegrenzung durch strombegrenzende Selektivität
- Selektiver Überstromschutz für höchste Anlagenverfügbarkeit
- Geeignet zum Trennen und Freischalten von Stromkreisen
- Spannungsunabhängige Funktion
- Einsatzbereich:
Überspannungskategorie I ... IV
Verschmutzungsgrad 1 ... 3
- S750DR zur Montage auf Hutprofil-Schienen
- S750 zur werkzeuglosen Montage auf Sammelschienen-systeme mit schraubenloser Abgangsverdrahtung und zusätzlichen Rahmenklemmen zur Einspeisung in das Sammelschienen-system
- Trennfunktion nach DIN VDE 0100-460 und -537
- Zusätzliche separate Schaltstellungsanzeige
ROT = EIN ; GRÜN = AUS
- Sperr- und plombierbar
- Laienbedienbar
- Einsatz als Trennvorrichtung nach VDE-AR-N 4100

Einsatzgebiete

- Als Trennvorrichtung am Zählerplatz
- In Hauptverteilungen oder Schaltanlagen als selektiver Gruppen- oder Vorsicherungsautomat, insbesondere dort, wo eine hohe Versorgungssicherheit gefordert ist, beispielsweise in baulichen Anlagen für Menschenansammlungen (DIN VDE 0100-718), in medizinisch genutzten Bereichen (DIN VDE 0100-710) und in der Versorgung von sicherheitsrelevanten Einrichtungen
- Für allgemeine Anwendungen in E-Charakteristik
- Zur Absicherung von Bereichen mit betriebsbedingt auftretenden hohen Stromspitzen, wie z. B. Anlaufströme, mit Automaten in K-Charakteristik (S750DR)

Aufgaben

- Sicherstellung einer entnehmbaren Leistung über einen weiten Temperaturbereich
- Schutz der Leitungen und Kabel bei betriebsmäßiger Überlast und bei Kurzschluss
- Zusätzliche Begrenzung des Durchlassstromes und der Durchlassenergie bei Kurzschlussabschaltung
- im Endstromkreis
- Trennen und Freischalten der Anlage, auch durch Laien
- Besondere Selektivität zu nachgeschalteten Sicherungsautomaten und vorgeschalteten Sicherungen
- Sicherstellung einer hohen Verfügbarkeit der elektrischen Anlage

Funktion

S750 und S750DR

Haupt-Sicherungsautomaten arbeiten spannungsunabhängig. Weder für das Ein- oder Ausschalten noch für die Schutzfunktion ist eine Hilfsenergie erforderlich. Zur Überlastauslösung dient ein Thermobimetall. Wie bei Sicherungsautomaten üblich, ist es auch hier notwendig, die Kontaktstücke für eine wirkungsvolle Kurzschlussbegrenzung sehr schnell durch einen Kurzschluss-Schlaganker zu trennen. Nach der Kurzschlussabschaltung durch das nachgeschaltete Schutzorgan schließen sich die Kontaktstücke unabhängig von einer Hilfsenergie selbsttätig durch ein einfaches Federsystem.

Wenn der Kurzschluss zwischen dem S750 (DR) und dem nachgeschalteten Sicherungsautomaten auftritt, sorgt ein weiterer Bimetall-Auslöser für die kurzzeitverzögerte Kurzschlussauslösung. Sowohl der Selektivauslöser als auch der Über-

lastauslöser entklinken jeweils das Schaltwerk und bewirken die bleibende Öffnung der Kontaktstücke.

Die Strombegrenzung und Löschung des Lichtbogens erfolgt wie bei Sicherungsautomaten durch eine schnelle Kontaktöffnung mittels Schlaganker und einen schnellen Aufbau der Lichtbogenspannung in der Löschkammer.

Dieses Schalterprinzip ermöglicht ein besonders hohes Selektivverhalten – die **strombegrenzende Selektivität**. Der S750 (DR) unterstützt den nachgeschalteten Sicherungsautomat im Kurzschlussfall und begrenzt zusätzlich die Energie, die die Anlage und somit auch das Versorgungsnetz im Kurzschlussfall belastet. Dieses Selektivverhalten des S750 (DR) stellt einen wesentlichen Fortschritt gegenüber dem von Schmelzsicherungen dar.

Funktionsprinzip eines Sicherungsautomaten

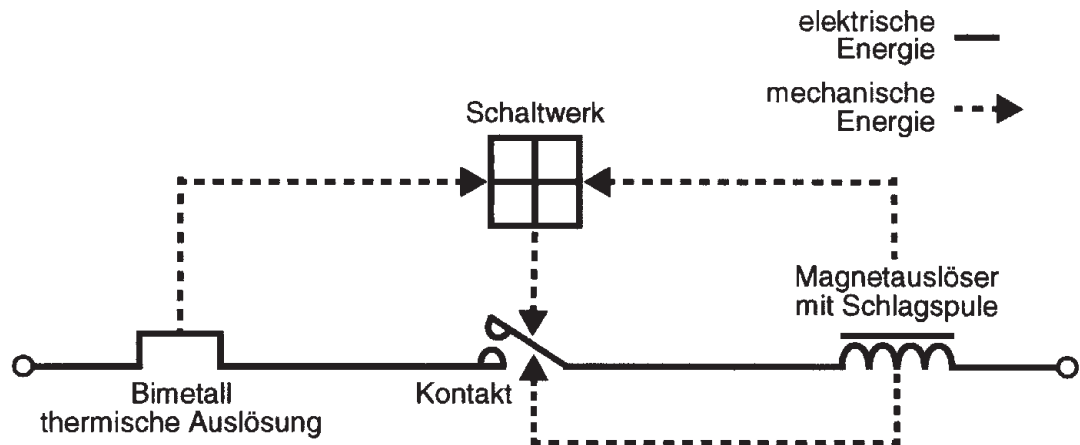

Funktionsprinzip des selektiven Haupt-Sicherungsautomaten S750(DR)

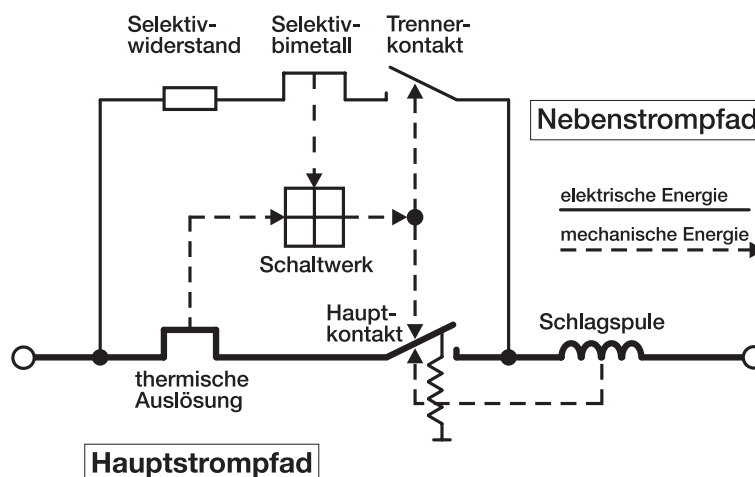

Funktion

S750 und S750DR

Verriegelung in AUS- oder EIN-Stellung

Der S750 verfügt über einen integrierten Sperrschieber, der eine gleichzeitige Blockierung der 3 Pole einer Drehstrom-Versorgung ermöglicht. Der integrierte Sperrschieber verriegelt in EIN- oder AUS-Stellung und kann zusätzlich mit Vorhängeschloss, Drahtplombe oder Kabelbinder gesichert

werden. Bei der Verriegelung in EIN-Stellung bleibt der Schutz im Fehlerfall erhalten: der gesicherte Schaltgriff lässt die Abschaltung der Mechanik und die Öffnung der Kontakte im Falle eines Falles weiterhin zu. Auch bei verriegelter EIN-Stellung zeigt im Fehlerfall die Anzeige „grün“ – und liefert damit die Gewissheit, dass ausgeschaltet ist.

Sicherung der Verriegelung mit Kabelbinder

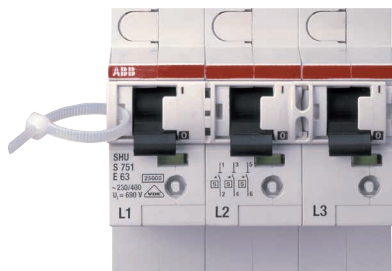

Sicherung der Verriegelung mit Vorhängeschloss



Sicherung der Verriegelung mit Drahtplombe

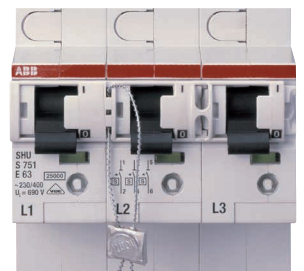

Zusätzlich besteht eine Sperrmöglichkeit mittels Sperrschlüssel „Antilux“ (nur für autorisiertes Fachpersonal).

Einspeisung über den S750

Der S750 wird werkzeuglos auf das Sammelschienensystem gerastet. Die Abgangsverdrahtung erfolgt mit schraubenlosen Federzugklemmen. Die Einspeisung (L1, L2, L3) des Sammelschienensystems erfolgt bis 100 A über die Rahmenklemmen des S750.

Die Schutzfunktion des S750 ist spannungsunabhängig, darum wird kein zusätzlicher „N“ Leiteranschluss am S750 benötigt.

Die modernen Zählerverteilungen von Striebel und John haben im „Netzseitigen Anschlussraum“ Platz für 2 SH-Schalter und eine Überspannungsschutzeinrichtung.

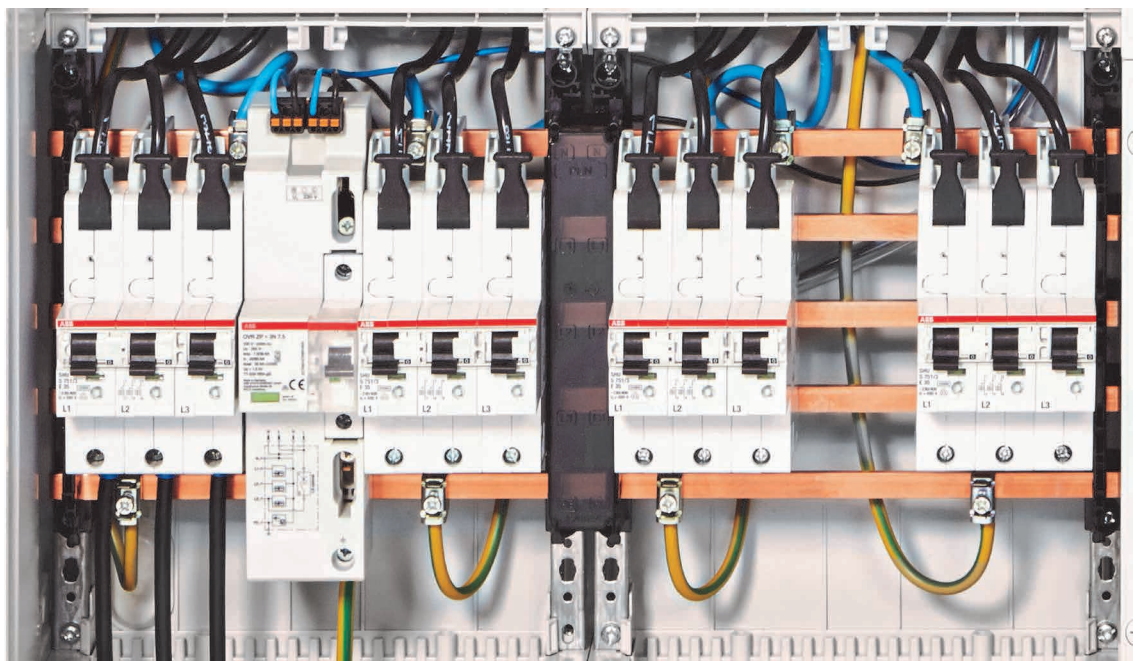

S750 im netzseitigen Anschlussraum von Zählerplätzen auf einem 40 mm-Sammelschienensystem mit Einspeisung über die Geräteklemmen (bis 100 A)

Technische Daten

S750 und S750DR

Allgemeine Daten		S750	S750DR	S750DR 80/100A
Bestimmung		DIN VDE 0641-21	DIN VDE 0641-21	DIN EN 60947-2
Polzahl		1P, 3 x 1-polig	1P, 2P, 3P, 4P, 3 x 1-polig	1P, 2P, 3P, 4P
Auslösecharakteristiken		E _{selektiv}	E _{selektiv} , K _{selektiv}	E _{selektiv} , K _{selektiv}
Elektrische Eigenschaften				
Bemessungsspannung U _n	V	AC 230/400V, AC 400V	AC 230/400V, AC 400V	AC 230 / AC 400
Bemessungsstrom I _n	A	16...63	16...63	80, 100
Bemessungsfrequenz f	Hz			50 / 60
Bemessungsschaltvermögen I _{cn}	kA			25
Bemessungsisolationsspannung U _i	V			AC 690
Selektivitätsgrenze I _{s1}		Bemessungsschaltvermögen des nachgeschalteten LS (mind.) – siehe Selektivitätstabellen		
Überspannungskategorie				IV
Verschmutzungsgrad				3
Bemessungsstoßspannungsfestigkeit U _{imp}	kV			6
Stehstoßspannung n. DIN VDE 0100-537 (biS2000 m ü. NN)	kV			8
Stoßprüfspannung (1,2 / 50 µs)	kV			9,8
Trennfunktion n. DIN VDE 0100-537				ja
Isolationsfestigkeit	kV			2 (50 / 60 Hz, 1 min.)
Mechanische und Umwelteigenschaften				
Schaltstellungsanzeige		über Schaltgriff (I EIN / 0 AUS), über Sichtfenster (rot EIN / grün AUS)		
IP-Schutzart nach DIN EN 60 529 (VDE 0470-1)		IP40 (mit montierter Verteilerabdeckung, Ausschnittsmaß 46 mm)		
Schockfestigkeit nach DIN EN 60068-2-27		25 g, mind. 3 Stöße, Schockdauer 13 ms		
Vibrationsfestigkeit nach DIN EN 60 068-2-6		2 g, 20 Zyklen 5 ... 150 ... 5 Hz		
Klimafestigkeit (feuchte Wärme zyklisch) nach IEC / EN 60068-2-30	°C / RH	28 Zyklen: 55°C / 90 ... 96% – 25°C / 95 ... 100%		
Umgebungstemperatur	°C	-25 ... +55		
Lagertemperatur	°C	-40 ... +70		
Installation				
Leiteranschluss (oben)		schraubenlose Federklemme für flexible Leitern von 2,5 bis 16 mm ² mit / ohne Aderendhülse, insbes. Zähleranschlussleitungen gemäß DIN 43870-3 und VDE 0603-2-1	Rahmenklemme für ein-, mehr- und feindrähtige Leiter von 2,5 bis 50 mm ²	
Leiteranschluss (unten)		Rahmenklemme für ein-, mehr- und fein-drähtige Leiter von 2,5 bis 50 mm ² , auch zur Einspeisung in Sammelschienen (max. 100 A)	Rahmenklemme für ein-, mehr- und feindrähtige Leiter von 2,5 bis 50 mm ²	
Anzugsdrehmoment	Nm		2,5 ... 3	
Schraubendreher			Schlitz: 1 x 5,5, Kreuzschlitz: PZ 2	
Befestigung		auf 40 mm-Sammelschiene 12 x 5 (10) mm ² (4- / 5-polig)	auf Hutschiene 35 mm nach EN 60715	
Verriegelung		integrierter Sperrschieber, Sperrmöglichkeit mittels Schloss, Drahtblombe und Kabelbinder		
Gebrauchslage		Sperrmöglichkeit „Antilux“		
Einspeisung		beliebig		
Maße und Gewicht				
Baugröße nach DIN 43880		6	3	3
Breite			1,5 TE je Pol	siehe Maßzeichnung
Abmessungen (H x T x B)				siehe Maßzeichnung
Gewicht				siehe Auswahltabellen
Zubehör				
Schloss			Bügeldurchmesser 3 mm	
S750DR-AUX rechts anbaubarer Hilfsschalter		nein	ja	
S750DR-QA Quick-Adapter		-	ja	

Technische Daten

S750 und S750DR

Auslöseverhalten

Auslöse- charakteristik nach DIN VDE 0641-21	Bezugs- umgebungs- temperatur $T_{ref}^{1)}$	verzögerte thermische Auslösung			kurzzeitverzögerte Auslösung	
		Haltestrom I_{nt}	Auslösestrom I_t	Auslösezeit verzögerte t	Auslösung I_{tk}	Auslösezeit t
E _{selektiv}	30°C	$1,05 \times I_n$	$1,2 \times I_n$	$\geq 2h$	$5 \times I_n$	$0,05s < t < 5s (I_n \leq 32A)$ $0,05s < t < 10s (I_n \leq 32A)$
				$< 2h$		$0,01s < t < 0,3s$
K _{selektiv}	30°C	$1,05 \times I_n$	$1,2 \times I_n$	$\geq 2h$	$8 \times I_n$	$0,05s < t < 15s$
				$< 2h$		$0,01s < t < 0,3s$

¹⁾ bei abweichenden Umgebungstemperaturen ist ein Korrekturfaktor von ca. -5 % je 10 K Temperaturerhöhung anzusetzen

Maximaler Betriebsstrom (in A) bei unterschiedlichen Umgebungstemperaturen

Auslöse- charakteristik nach DIN VDE 0641-21	Bemes- sungsstrom I_n / A	Umgebungstemperatur							
		-20°C	-10°C	0°C	+10°C	+20°C	+30°C	+40°C	+50°C
E _{selektiv}	16	21,4	20,4	19,3	18,2	17,1	16,0	15,2	14,4
	20	26,8	25,4	24,1	22,7	21,4	20,0	19,0	18,0
	25	33,5	31,8	30,1	28,4	26,7	25,0	23,8	22,5
	35	46,92	44,53	42,15	39,77	37,38	35,0	33,37	31,54
	40	53,6	50,9	48,2	45,4	42,7	40,0	38,0	36,0
	50	67,0	63,6	60,2	56,8	53,4	50,0	47,5	45,1
	63	84,5	80,2	75,9	71,6	67,3	63,0	59,9	56,8
	80	107,2	101,8	96,3	90,9	85,4	80,0	76,0	72,1
	100	134,1	127,2	120,4	113,6	106,8	100,0	95,1	90,1
	K _{selektiv}	16	21,4	20,4	19,3	18,2	17,1	16,0	15,2
20		26,8	25,4	24,1	22,7	21,4	20,0	19,0	18,0
25		33,5	31,8	30,1	28,4	26,7	25,0	23,8	22,5
35		46,92	44,53	42,15	39,77	37,38	35,0	33,27	31,54
40		53,6	50,9	48,2	45,4	42,7	40,0	38,0	36,0
50		67,0	63,6	60,2	56,8	53,4	50,0	47,5	45,1
63		84,5	80,2	75,9	71,6	67,3	63,0	59,9	56,8
80		107,2	101,8	96,3	90,9	85,4	80,0	76,0	72,1
100		134,1	127,2	120,4	113,6	106,8	100,0	95,1	90,1

Innenwiderstände und Verlustleistung S750DR (je Pol)

Bemessungsstrom I_n / A	S750DR E		S750DR K	
	Innenwiderstand ¹⁾ $R_i / m\Omega$	Verlustleistung ²⁾ P_V / W	Innenwiderstand ¹⁾ $R_i / m\Omega$	Verlustleistung ²⁾ P_V / W
16	15,3	4,1	14,5	3,9
20	11,3	5,4	10,7	5,1
25	8,7	5,9	8,3	5,5
35	6,0	6,1	4,3	6,2
40	3,4	6,1	3,2	5,8
50	2,9	7,6	2,8	7,2
63	2,1	8,7	2,1	8,7
80	1,6	10,5	1,6	10,5
100	1,3	12,0	1,3	12,0

¹⁾ Im kalten Zustand

²⁾ Bei Bemessungsstrom

Technische Daten

S750DR-AUX



Der Hilfsschalter S750DR-AUX zeigt die Kontaktposition der Haupt-Sicherungsautomaten S750DR mit Hilfe von zwei Wechslern unabhängig voneinander und potentialfrei an. Über eine Funktionsprüftaste kann ein Wechsel der Kontaktstellung simuliert werden, um die korrekte Anzeige der Kontaktposition ohne Schalten des

Hauptgeräts zu prüfen.

Die Wechsler erfüllen die Anforderungen der Schutztrennung. Sie sind geeignet für SELV- und PELV-Stromkreise.

Der Hilfsschalter ist werkzeuglos anbaubar an S750DR 1-4-polig.

Allgemeine Daten		S750DR-AUX			
Bestimmung	DIN EN 62019 (VDE 0640), IEC/EN 62019 DIN EN 60947-5-1 (VDE 0660-200), IEC/EN 60947-5-1				
Konventioneller thermischer Strom I_{th}	A	6			
Kontaktbelastbarkeit		AC14	AC15	DC12	DC13
U_e	V	400 230	400 230	250 125	60 24
I_e (max.)	A	2 6	2 6	0,5 1,5	2 4
Bemessungsisolationsspannung U_i nach IEC/EN 60664-1	V AC	690			
Überspannungskategorie		IV			
Verschmutzungsgrad		3			
Schutzart IP nach IEC/EN 60529		IP20			
Min. Schaltleistung bei DC		5 V/5 mA, 12 V/5 mA			
Bemessungsstoßspannung U_{imp} (1,2/50 μ s)	kV	6			
Installation					
Anschlussquerschnitt	1 Leiter	0,75 - 2,5 mm ² eindrätig, flexibel mit und ohne Aderendhülse			
	2 Leiter	2 x 0,75 - 2 x 2,5 mm ² eindrätig, flexibel mit und ohne Aderendhülse			
Anzugsdrehmoment	Nm	0,8			
Mechanische und Umwelteigenschaften					
Vibrationsfestigkeit nach IEC/EN 60 068-2-6		5 g, 20 Zyklen bei 5 ...150...5 Hz mit 24 V AC/DC, 5 mA, ohne Schalthandlung			
Mechanische Lebensdauer		10.000 Schaltspiele			
Abmessungen (H x B x T)	mm	128 x 77 x 8,7			

S750DR-QA

Der 40 mm Sammelschienenadapter S750DR-QA ist zur Kombination mit den 3-poligen S753DR und S751/3DR konzipiert. Die Montage des Adapters ist auf der 40 mm Sammelschienen-

system nach DIN 43870 T.2, 12 x 5 mm (Rmax: 0,7 mm) oder 12 x 10 mm CU (Rmax: 1,3 mm) möglich.



Technischen Daten	S750DR-QA
Länge	81 mm
Breite	44 mm
Höhe	158 mm
Gewicht	0,142 kg

Kennlinien

S750 und S750DR

Auslösekurve 16 ... 100 A

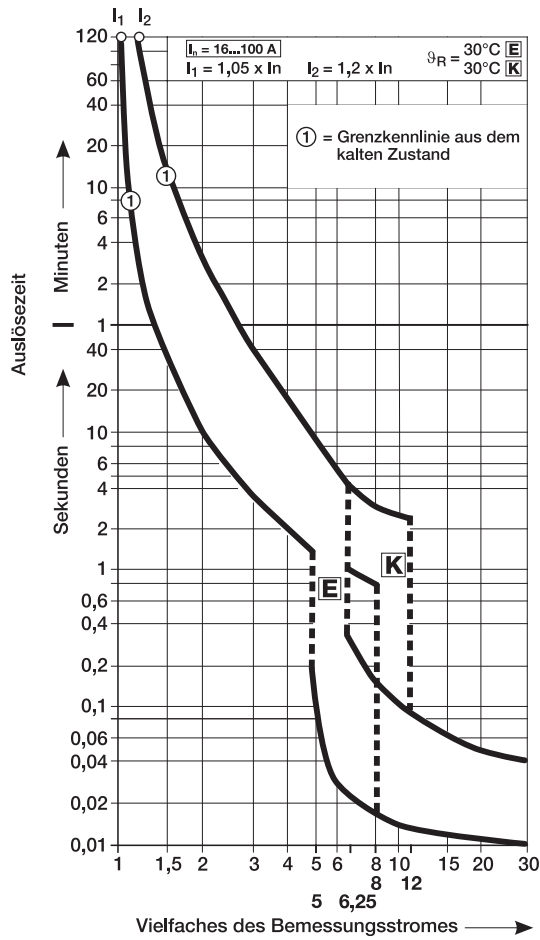

Kennlinien

S750 und S750DR

Diagramm der Durchlasswerte I^2t 16...100 A



Diagramm der Durchlasswerte I_p 16...100 A



Kurzschlussselektivität

S750 und S750DR

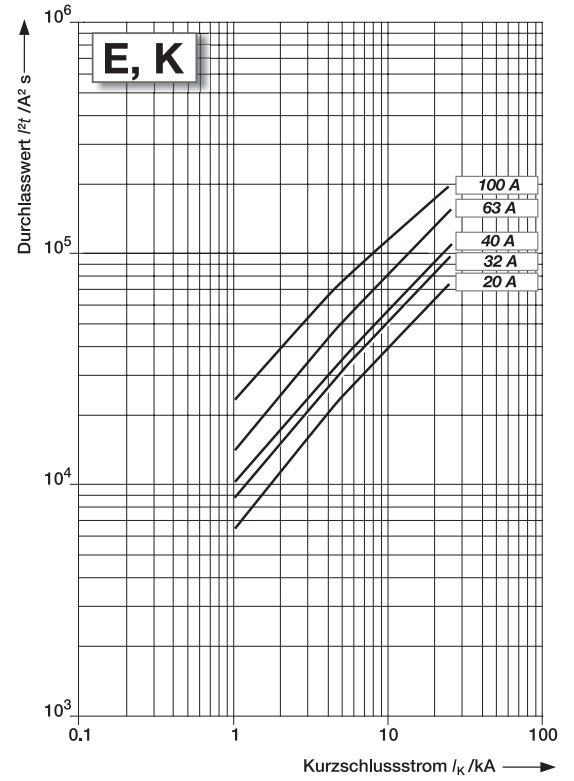
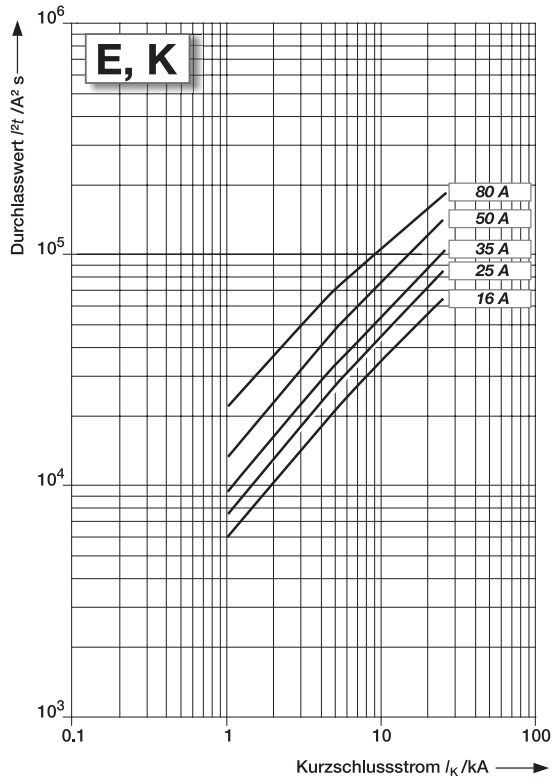
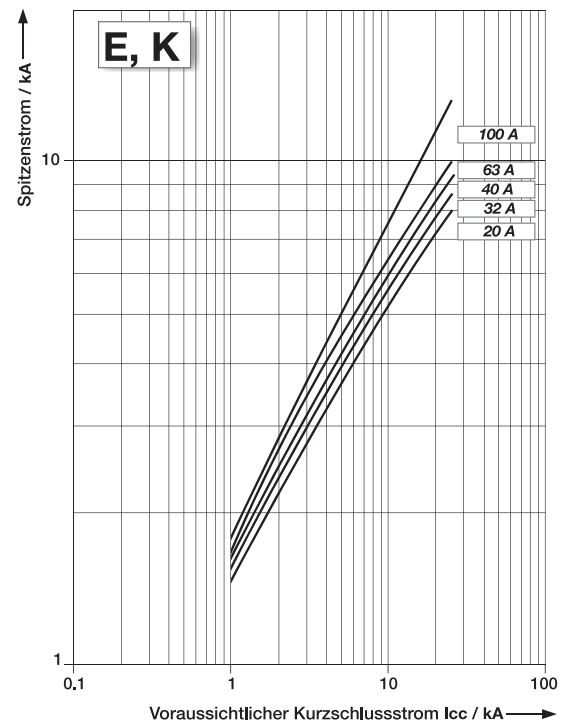
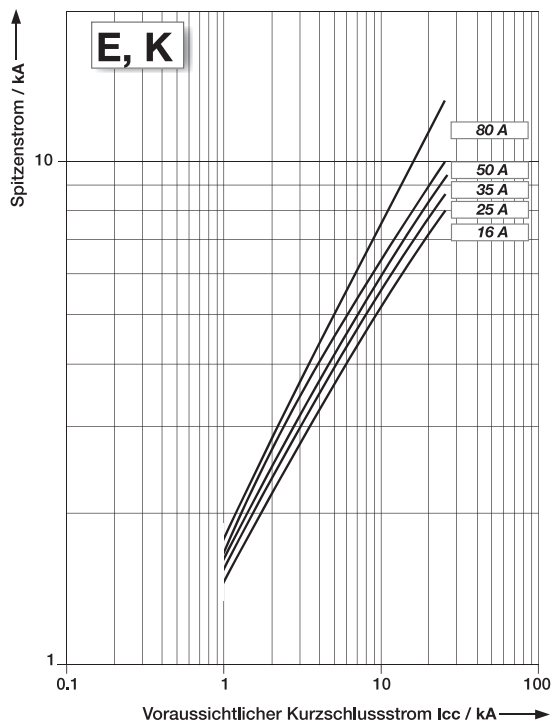
Bei Verwendung von ABB Sicherungsautomaten der Baureihe S200/S400 bzw. der FI/LS Baureihe DS201, DS203NC, DS301C in Kombination mit S750 (DR) können höhere Kurzschlussströme ≥ 10 kA abgeschaltet werden, als das für den Sicherungsautomaten bzw. FI/LS angegebene Bemessungsschaltvermögen. Anwendung findet die Lösung zum Beispiel im „Anlagenseitigen

Anschlussraum (AAR)“ der Zählerverteilung. Bis zu den in der Tabelle angegebenen Werten verhält sich der S750 (DR) in der jeweiligen Kombination selektiv zum Endautomaten. Bei Verwendung von anderen Sicherungsautomaten besteht bei 6 kA- bzw. 10 kA-Automaten Selektivität bis zum Bemessungsschaltvermögen des Endautomaten.

Sicherungsautomaten

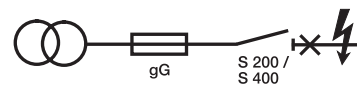
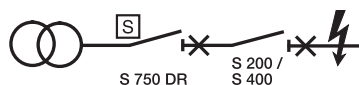

Unterscheidung des S 750 DR gegenüber dem nachgeschalteten MCB S 200 / S 400 E im Vergleich zur Absicherung

abgangs- seitig:	Char.	I _{cn} [kA]	einspeiseseitig:																Sicherung																
			S 750 DR																gG																
			E / K																																
																	25																		
																	I _n [A]	16	20	25	35	40	50	63	80	100	16	20	25	35	40	50	63	80	100
S 200 S 400 E	B, C	6	<=2	10	10	10	10	10	10	10	10	10	10	10	10	10	10	10	10	10	0,3	0,7	1,2	4,6	5,0	10,0	10,0	10,0	10,0	10,0					
			3	10	10	10	10	10	10	10	10	10	10	10	10	10	10	10	10	10	10	0,3	0,7	1,2	4,6	5,0	10,0	10,0	10,0	10,0	10,0				
			4	10	10	10	10	10	10	10	10	10	10	10	10	10	10	10	10	10	10	0,3	0,6	0,9	2,8	3,5	6,0	10,0	10,0	10,0	10,0				
			6	10	10	10	10	10	10	10	10	10	10	10	10	10	10	10	10	10	10	0,2	0,5	0,8	2,0	2,5	3,3	5,5	10,0	10,0	10,0				
			8	10	10	10	10	10	10	10	10	10	10	10	10	10	10	10	10	10	10		0,7	1,5	2,0	2,5	3,5	5,0	6,0	6,0	6,0				
			10	10	10	10	10	10	10	10	10	10	10	10	10	10	10	10	10	10	10		0,7	1,5	2,0	2,5	3,5	5,0	6,0	6,0	6,0				
			13	10	10	10	10	10	10	10	10	10	10	10	10	10	10	10	10	10	10		0,7	1,5	2,0	2,5	3,5	5,0	6,0	6,0	6,0				
			16		10	10	10	10	10	10	10	10	10	10	10	10	10	10	10	10	10			1,3	1,4	2,0	2,9	4,1	6,0	6,0	6,0				
			20			10	10	10	10	10	10	10	10	10	10	10	10	10	10	10	10				0,7	1,8	2,6	3,5	5,0	6,0	6,0				
			25				10	10	10	10	10	10	10	10	10	10	10	10	10	10	10					0,7	1,8	2,6	3,5	5,0	6,0				
			35					10	10	10	10	10	10	10	10	10	10	10	10	10	10						2,2	3,0	4,0	4,0	4,0				
			40						10	10	10	10	10	10	10	10	10	10	10	10	10							2,2	3,0	4,0	4,0				
50							10	10	10	10	10	10	10	10	10	10	10	10									3,5	3,5							
63								10	10	10	10	10	10	10	10	10	10	10										3,5	3,5						

Unterscheidung des S 750 DR gegenüber dem nachgeschalteten MCB S 200 / S 400 E im Vergleich zur Absicherung

abgangs- seitig:	Char.	I _{cn} [kA]	einspeiseseitig:																Sicherung																
			S 750 DR																gG																
			E / K																																
																	25																		
																	I _n [A]	16	20	25	35	40	50	63	80	100	16	20	25	35	40	50	63	80	100
S 200 S 400 E	K	6	<=2	10	10	10	10	10	10	10	10	10	10	10	10	10	10	10	10	10	0,3	1,2	4,0	6,0	10,0	10,0	10,0	10,0	10,0						
			3	10	10	10	10	10	10	10	10	10	10	10	10	10	10	10	10	10	10	0,3	0,7	1,2	4,6	5,0	10,0	10,0	10,0	10,0					
			4	10	10	10	10	10	10	10	10	10	10	10	10	10	10	10	10	10	10	0,3	0,6	0,9	2,8	3,5	6,0	10,0	10,0	10,0					
			6	10	10	10	10	10	10	10	10	10	10	10	10	10	10	10	10	10	10		0,7	1,7	2,5	3,0	5,9	9,0	10,0	10,0					
			8	10	10	10	10	10	10	10	10	10	10	10	10	10	10	10	10	10	10		0,4	0,8	1,0	1,7	2,5	4,0	6,0	6,0					
			10	10	10	10	10	10	10	10	10	10	10	10	10	10	10	10	10	10	10			0,4	0,8	1,0	1,7	2,5	4,0	6,0					
			16		10	10	10	10	10	10	10	10	10	10	10	10	10	10	10	10	10				0,7	0,9	1,2	2,2	3,1	4,6	4,6				
			20			10	10	10	10	10	10	10	10	10	10	10	10	10	10	10	10					0,7	1,1	1,7	2,6	3,5	3,5				
			25				10	10	10	10	10	10	10	10	10	10	10	10	10	10	10					0,7	1,1	1,7	2,6	3,5	3,5				
			35					10	10	10	10	10	10	10	10	10	10	10	10	10	10						1,5	2,2	3,5	3,5					
			40						10	10	10	10	10	10	10	10	10	10	10	10	10							1,5	2,2	3,5	3,5				
			50							10	10	10	10	10	10	10	10	10	10	10	10									2,2	2,2				
63								10	10	10	10	10	10	10	10	10	10	10										2,2	2,2						

■ Begrenzte Überlastselektivität

Kurzschlussselektivität

S750 und S750DR

Sicherungs-
automaten

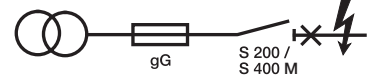
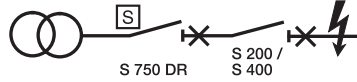

Unterscheidung des S 750 DR gegenüber dem nachgeschalteten MCB S 200 M / S 400 M im Vergleich zur Absicherung

		einspeiseseitig:														Sicherung						
abgangs- seitig:	Char.	I _{cn} [kA]	S 750 DR														gG					
			E / K																			
			25																			
		I _n [A]	16	20	25	35	40	50	63	80	100	16	20	25	35	40	50	63	80	100		
S 200 M S 400 M	Z	10	<=2	15	15	15	15	15	15	15	15	15	15	0,5	2,0	10,0	10,0	15,0	15,0	15,0	15,0	
			3	15	15	15	15	15	15	15	15	15	15	0,3	0,7	1,8	6,0	15,0	15,0	15,0	15,0	
			4	15	15	15	15	15	15	15	15	15	15	0,3	0,6	1,3	3,5	4,0	7,0	15,0	15,0	
			6	15	15	15	15	15	15	15	15	15	15	0,2	0,5	0,9	1,3	2,7	3,8	6,0	15,0	
			8	15	15	15	15	15	15	15	15	15	15		0,4	0,6	1,3	1,5	2,4	4,0	6,0	
			10	15	15	15	15	15	15	15	15	15	15		0,4	0,6	1,3	1,5	2,4	4,0	6,0	
			16		15	15	15	15	15	15	15	15	15			0,5	1,1	1,5	1,7	3,0	4,5	
			20			15	15	15	15	15	15	15	15						0,7	1,4	2,0	
			25				15	15	15	15	15	15	15					0,7	1,4	2,0	3,0	
			35					15	15	15	15	15	15							2,0	3,0	
			40						15	15	15	15	15							2,0	3,0	
50							15	15	15	15								3,0				
63								15	15	15								3,0				

Sicherungs-
automaten

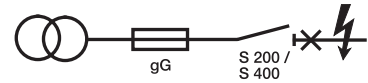
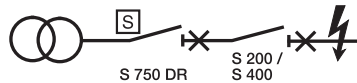

Unterscheidung des S 750 DR gegenüber dem nachgeschalteten MCB S 200 P im Vergleich zur Absicherung

		einspeiseseitig:														Sicherung						
abgangs- seitig:	Char.	I _{cn} [kA]	S 750 DR														gG					
			E / K																			
			25																			
		I _n [A]	16	20	25	35	40	50	63	80	100	16	20	25	35	40	50	63	80	100		
S 200 P	B	25	6	25	25	25	25	25	25	25	25	25	0,2	0,4	0,6	1,3	2,5	3,0	5,5	12,0		
			10	25	25	25	25	25	25	25	25	25			0,6	1,0	1,5	1,8	2,5	3,7		
			13	25	25	25	25	25	25	25	25	25			0,6	1,0	1,5	1,8	2,5	3,7		
			16		25	25	25	25	25	25	25	25				1,0	1,4	1,6	2,0	3,0		
			20			25	25	25	25	25	25	25					0,7	1,5	2,0	3,0		
			25				25	25	25	25	25	25					0,7	1,5	2,0	3,0		
			35					15	15	15	15	15	15						1,9	2,7		
			40						15	15	15	15	15						1,9	2,7		
			50							15	15	15	15							2,7		
			63								15	15	15							2,7		

Unterscheidung des S 750 DR gegenüber dem nachgeschalteten MCB S 200 P im Vergleich zur Absicherung

		einspeiseseitig:														Sicherung						
abgangs- seitig:	Char.	I _{cn} [kA]	S 750 DR														gG					
			E / K																			
			25																			
		I _n [A]	16	20	25	35	40	50	63	80	100	16	20	25	35	40	50	63	80	100		
S 200 P	C	25	<=2	25	25	25	25	25	25	25	25	25	0,3	0,8	1,5	6,0	10,0	25,0	25,0	25,0		
			3	25	25	25	25	25	25	25	25	25	0,3	0,8	1,5	6,0	10,0	25,0	25,0	25,0		
			4	25	25	25	25	25	25	25	25	25	25	0,3	0,6	1,0	3,3	4,0	6,0	25,0		
			6	25	25	25	25	25	25	25	25	25	25	0,2	0,4	0,6	1,3	2,5	3,0	5,5		
			8	25	25	25	25	25	25	25	25	25	25			0,6	1,0	1,5	1,8	2,5		
			10	25	25	25	25	25	25	25	25	25	25			0,6	1,0	1,5	1,8	2,5		
			13	25	25	25	25	25	25	25	25	25	25			0,6	1,0	1,5	1,8	2,5		
			16		25	25	25	25	25	25	25	25	25				1,0	1,4	1,6	2,0		
			20			25	25	25	25	25	25	25	25					0,7	1,5	2,0		
			25				25	25	25	25	25	25	25					0,7	1,5	2,0		
			35					15	15	15	15	15	15							1,9		
40						15	15	15	15	15							1,9					
50							15	15	15	15							2,7					
63								15	15	15							2,7					

■ Begrenzte Überlastselektivität

Kurzschlussselektivität

S750 und S750DR

Sicherungs-
automaten

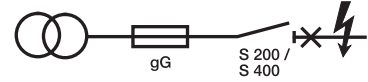

Unterscheidung des S 750 DR gegenüber dem nachgeschalteten MCB S 200 P im Vergleich zur Absicherung

abgangs- seitig:	Char.	einspeiseseitig:										S 750 DR										Sicherung	
		I _{cn} [kA]	E / K										E / K										gG
			I _n [A]	16	20	25	35	40	50	63	80	100	16	20	25	35	40	50	63	80	100		
S 200 P	K	25	<=2	25	25	25	25	25	25	25	25	25	25	0,3	0,8	1,5	6,0	7,5	25,0	25,0	25,0	25,0	
			3	25	25	25	25	25	25	25	25	25	25	0,3	0,8	1,5	6,0	7,5	25,0	25,0	25,0	25,0	
			4	25	25	25	25	25	25	25	25	25	25	0,3	0,6	1,0	3,3	3,5	6,0	25,0	25,0	25,0	
			6	25	25	25	25	25	25	25	25	25	25		0,6	1,3	1,5	3,0	5,5	9,0	25,0		
			8	25	25	25	25	25	25	25	25	25	25		0,4	0,8	1,0	1,6	2,2	3,2	5,5		
			10	25	25	25	25	25	25	25	25	25	25		0,4	0,8	1,0	1,6	2,2	3,2	5,5		
			13	25	25	25	25	25	25	25	25	25	25		0,4	0,8	1,0	1,6	2,2	3,2	5,5		
			16		25	25	25	25	25	25	25	25	25			0,7	0,9	1,5	2,0	3,0	5,0		
			20			25	25	25	25	25	25	25	25				0,7	1,1	1,7	2,5	3,5		
			25				25	25	25	25	25	25	25				0,7	1,1	1,7	2,5	3,5		
		15	35					15	15	15	15	15							1,5	2,2	3,1		
			40						15	15	15	15							1,5	2,2	3,1		
			50							15	15	15									2,2		
			63								15	15									2,2		

Unterscheidung des S 750 DR gegenüber dem nachgeschalteten MCB S 200 P im Vergleich zur Absicherung

abgangs- seitig:	Char.	einspeiseseitig:										S 750 DR										Sicherung	
		I _{cn} [kA]	E / K										E / K										gG
			I _n [A]	16	20	25	35	40	50	63	80	100	16	20	25	35	40	50	63	80	100		
S 200 P	Z	25	<=2	25	25	25	25	25	25	25	25	25	25	0,3	0,6	1,8	4,0	25,0	25,0	25,0	25,0	25,0	
			3	25	25	25	25	25	25	25	25	25	25	0,3	0,6	1,8	4,0	25,0	25,0	25,0	25,0	25,0	
			4	25	25	25	25	25	25	25	25	25	25	0,3	0,6	0,8	2,5	4,0	7,0	25,0	25,0	25,0	
			6	25	25	25	25	25	25	25	25	25	25		0,6	1,3	2,0	2,8	6,0	25,0	25,0		
			8	25	25	25	25	25	25	25	25	25	25		0,4	0,8	1,2	1,5	2,3	3,7	6,0		
			10	25	25	25	25	25	25	25	25	25	25		0,4	0,8	1,2	1,5	2,3	3,7	6,0		
			16		25	25	25	25	25	25	25	25	25			0,7	0,9	1,5	1,9	2,9	4,5		
			20			25	25	25	25	25	25	25	25				0,7	1,3	2,0	2,8	4,4		
			25				25	25	25	25	25	25	25				0,7	1,3	2,0	2,8	4,4		
			15	35					15	15	15	15	15							1,8	2,7	4,0	
		40							15	15	15	15							1,8	2,7	4,0		
		50								15	15	15									3,0		
		63									15	15									3,0		

■ Begrenzte Überlastselektivität

Kurzschlussselektivität

S750 und S750DR

Unterscheidung (in kA) gilt für Kombinationen ¹⁾: Sicherung gL / gG - S 750 DR - S 200 / S 400 E

Sicherungs-
automaten

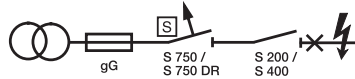

abgangs- seitig:		Sicherung:		63 A gG					80 A gG					100 A gG					125 A gG					160 A gG						
		einspeiseseitig:		S 750 DR																										
		Char.	I _{cn} [kA]	E / K																										
		I _n [A]	35	40	50	63	35	40	50	63	80	35	40	50	63	80	100	35	40	50	63	80	100	35	40	50	63	80	100	
S 200 S 400 E	B, C, D, K, Z	6	<=2	15	15	15	15	15	15	15	15	15	15	15	15	15	15	15	15	15	15	15	15	15	15	15	15	15	15	15
		3	10	10	10	10	10	10	10	10	10	10	10	10	10	10	10	10	10	10	10	10	10	10	10	10	10	10	10	
		4	10	10	10	10	10	10	10	10	10	10	10	10	10	10	10	10	10	10	10	10	10	10	10	10	10	10	10	
		6	10	10	10	10	10	10	10	10	10	10	10	10	10	10	10	10	10	10	10	10	10	10	10	10	10	10	10	
		8	7	6	6	5	10	10	10	8	7	10	10	10	10	10	10	10	10	10	10	10	10	10	10	10	10	10	10	
		10	7	6	6	5	10	10	10	8	7	10	10	10	10	10	10	10	10	10	10	10	10	10	10	10	10	10	10	
		13	6	6	6	5	9	8	8	7	6	10	10	10	10	10	10	10	10	10	10	10	10	10	10	10	10	10	10	
		16	6	6	6	5	9	8	8	7	6	10	10	10	10	9	8	10	10	10	10	10	10	10	10	10	10	10	10	
		20	5	5	4,5	4,5	6	7	7	6,5	5,5	10	10	10	10	9	8	10	10	10	10	10	10	10	10	10	10	10	10	
		25		4,5	4,5	4		7	6	6	5,5		10	10	10	9	8		10	10	10	10	10		10	10	10	10	10	
		35			4	3,5			6	5,5	5			9	9	8	7			10	10	10	10			10	10	10	10	
40				3				5	4				8	7	6				10	10	10				10	10	10			
50									2					5	4					10	10					10	10			
63															4						9						10			

¹⁾ Die Selektivitätsgrenze ergibt sich aus dem Abschalt-I²t des S750DR plus S200 / S400 und dem Schmelz-I²t der Sicherung nach IEC / EN 60269.

Kurzschlussselektivität

S750 und S750DR

Unterscheidung (in kA) gilt für Kombinationen ¹⁾: Sicherung gL / gG - S 750 DR - S 200 M / S 400 M

Sicherungs-
automaten



		Sicherung: 63 A gG					80 A gG					100 A gG					>=125A gG					160 A gG														
		einspeiseseitig: S 750 DR																																		
		E / K																																		
abgangs- seitig:	Char.	I _{cn} [kA]	25																																	
			I _n [A]	35	40	50	63	35	40	50	63	80	35	40	50	63	80	100	35	40	50	63	80	100	35	40	50	63	80	100						
S 200 M S 400 M	B, C, D, K, Z	10	<=2	15	15	15	15	15	15	15	15	15	15	15	15	15	15	15	15	15	15	15	15	15	15	15	15	15	15	15	15	15	15	15	15	15
		3	15	15	15	15	15	15	15	15	15	15	15	15	15	15	15	15	15	15	15	15	15	15	15	15	15	15	15	15	15	15	15	15	15	
		4	15	15	15	15	15	15	15	15	15	15	15	15	15	15	15	15	15	15	15	15	15	15	15	15	15	15	15	15	15	15	15	15	15	
		6	10	10	10	10	15	15	15	14	14	15	15	15	15	15	15	15	15	15	15	15	15	15	15	15	15	15	15	15	15	15	15	15	15	
		8	7	6	6	5	10	10	10	8	7	15	15	15	15	15	14	15	15	15	15	15	15	15	15	15	15	15	15	15	15	15	15	15	15	
		10	7	6	6	5	10	10	10	8	7	15	15	15	15	15	14	15	15	15	15	15	15	15	15	15	15	15	15	15	15	15	15	15	15	
		13	6	6	6	5	9	8	8	7	6	10	10	10	10	15	14	15	15	15	15	15	15	15	15	15	15	15	15	15	15	15	15	15	15	
		16	6	6	6	5	9	8	8	7	6	10	10	10	10	9	8	15	15	15	15	15	15	15	15	15	15	15	15	15	15	15	15	15	15	
		20	5	5	4,5	4,5	6	7	7	6,5	5,5	10	10	10	10	9	8	15	15	15	15	15	15	15	15	15	15	15	15	15	15	15	15	15	15	
		25		4,5	4,5	4		7	6	6	5,5		10	10	10	9	8		15	15	15	15	12		15	15	15	15	12		15	15	15	15	15	
		35			4	3,5			6	5,5	5			9	9	8	7			15	15	15	12			15	15	15	12		15	15	15	15	15	
		40				3				5	4				8	7	6				14	12	10				15	15	15		15	15	15	15	15	
		50									2					5	4					10	10					15	15		15	15	15	15	15	
63															4						9						15		15	15	15	15	15			

¹⁾ Die Selektivitätsgrenze ergibt sich aus dem Abschalt-I²t des S750DR plus S200M / S400M und dem Schmelz-I²t der Sicherung nach IEC / EN 60269.

Kurzschlussselektivität

S750 und S750DR

Unterscheidung (in kA) gilt für Kombinationen ¹⁾: Sicherung gL / gG - S 750 DR - S 200 P

Sicherungsautomaten



		Sicherung:	63 A gG					80 A gG					100 A gG					125 A gG					160 A gG																		
		einspeiseseitig:																				S 750 DR																			
		Char.																				E / K																			
abgangs-	seitig:	I _{cn} [kA]	25																																						
			I _n [A]	35	40	50	63	35	40	50	63	80	35	40	50	63	80	100	35	40	50	63	80	100	35	40	50	63	80	100											
S 200 P	B, C, D, K, Z	25	<=2	15	15	15	15	15	15	15	15	15	15	15	15	15	15	15	15	15	15	15	15	15	15	15	15	15	15	15											
			3	10	10	10	10	10	10	10	10	10	10	10	10	10	10	10	10	10	10	10	10	10	10	10	10	10	10	10											
			4	10	10	10	10	10	10	10	10	10	10	10	10	10	10	10	10	10	10	10	10	10	10	10	10	10	10	10											
			6	10	10	10	10	10	10	10	10	10	10	10	10	10	10	10	10	10	10	10	10	10	10	10	10	10	10	10											
			8	7	6	6	5	10	10	10	8	7	10	10	10	10	10	10	10	10	10	10	10	10	10	10	10	10	10	10											
			10	7	6	6	5	10	10	10	8	7	10	10	10	10	10	10	10	10	10	10	10	10	10	10	10	10	10	10											
			13	6	6	6	5	9	8	8	7	6	10	10	10	10	10	10	10	10	10	10	10	10	10	10	10	10	10	10											
			16	6	6	6	5	9	8	8	7	6	10	10	10	10	9	8	10	10	10	10	10	10	10	10	10	10	10	10											
		20	5	5	4,5	4,5	6	7	7	6,5	5,5	10	10	10	10	9	8	10	10	10	10	10	10	10	10	10	10	10	10												
		15	25		4,5	4,5	4		7	6	6	5,5		10	10	10	9	8		10	10	10	10	10		10	10	10	10	10											
			35			4	3,5		6	5,5	5			9	9	8	7		10	10	10	10			10	10	10	10													
40					3			5	4			8	7	6			10	10	10				10	10	10																
50									2				5	4				10	10					10	10																
63														4					9						10																

¹⁾ Die Selektivitätsgrenze ergibt sich aus dem Abschalt-I²t des S750DR plus S200P und dem Schmelz-I²t der Sicherung nach IEC / EN 60269.

Energiebegrenzung

Durch seine Wirkungsweise unterstützen selektive Haupt-Sicherungsautomaten S750 (DR) im Kurzschlussfall die in der Kaskade nachgeschalteten Sicherungsautomaten. Seine energiebegrenzende Wirkung schützt die Installation und minimiert schädigende Rückwirkungen auf das Netz des Betreibers.

Zu nachgeschalteten ABB Sicherungsautomaten besteht dadurch unabhängig vom Bemessungsstrom Kurzschlussselektivität bis mindestens 10.000 A.

Back Up-Schutz

Haupt-Sicherungsautomaten der Baureihe S750DR sind in der Lage, Kurzschlussströme bis 25 kA bei einer Nennspannung des Netzes von 230 / 400 V selbsttätig abzuschalten. Back Up-Schutz ist nur

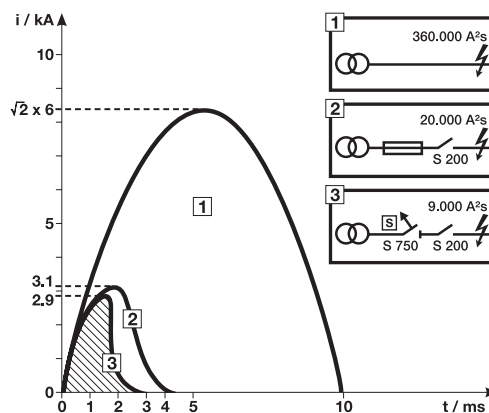

erforderlich, wenn der zu erwartende Kurzschlussstrom an der Einbaustelle 25 kA prosp. überschreitet. Angaben zum Back Up-Schutz auf Anfrage.

Maßbilder

S750 und S750DR

S750

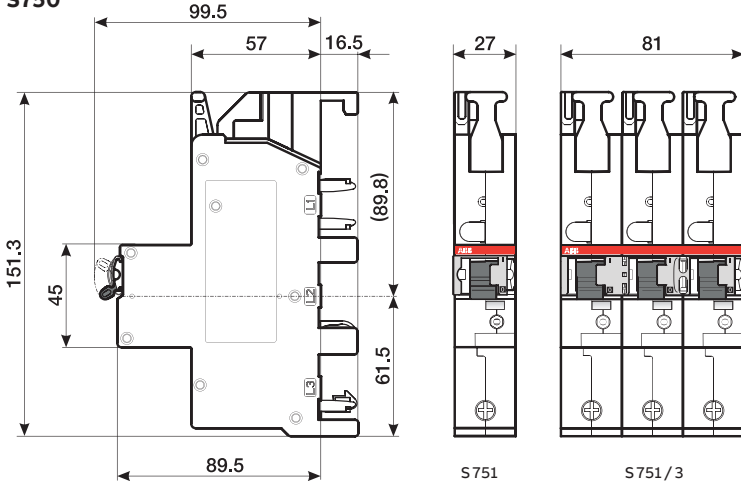

2CDC022028F0007

S 750 DR 16...63A

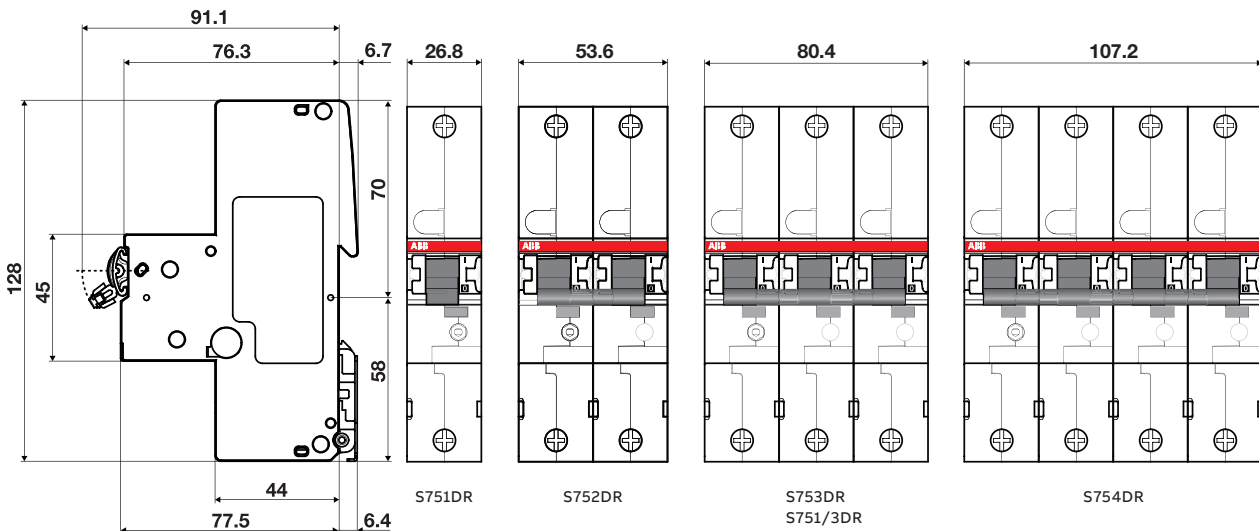

2CDC022023F0011

S 750 DR 80/100A

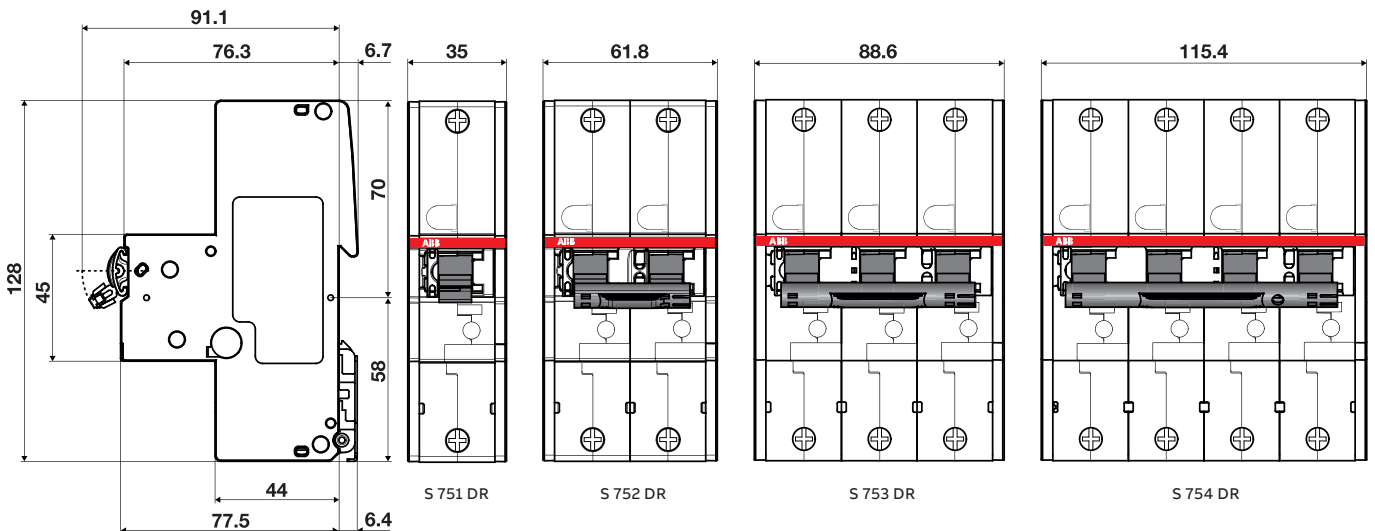

Maßbilder

S750 und S750DR

S750DR-AUX

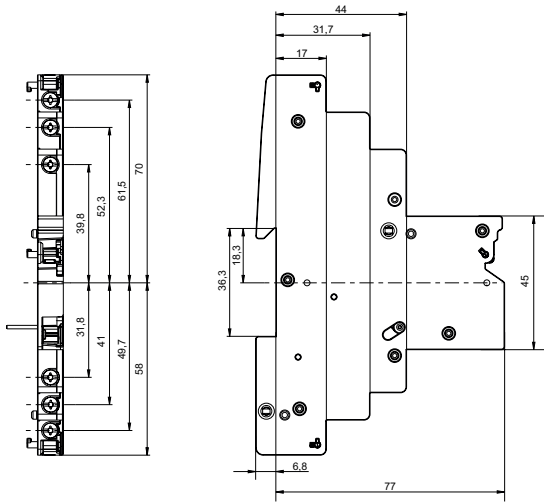

S750DR-QA

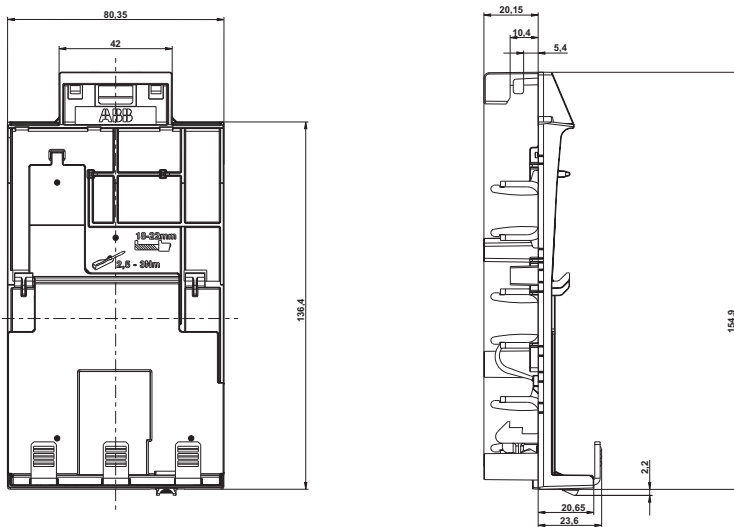

Auswahltabelle S750 für das 40mm Sammelschienen-System

Auslösecharakteristik E

E selektiv

nach
DIN VDE 0641-21

25 000



Anzahl der Pole	Bemessungsstrom I_n A	Bestellangaben		EAN 4016779	Gewicht 1 Stk. kg	VPE Stk.
		Typ	Bestellnummer			
S751 / 3 Block, 3 x 1-polig, Sammelschienenabgriff bei L1, L2 und L3						
3x1	16	S751 / 3-E16	2CDS781001R4162	660525	1,2	1
3x1	20	S751 / 3-E20	2CDS781001R4202	660518	1,2	1
3x1	25	S751 / 3-E25	2CDS781001R4252	660501	1,2	1
3x1	35	S751 / 3-E35	2CDS781001R4352	660495	1,2	1
3x1	40	S751 / 3-E40	2CDS781001R4402	660488	1,2	1
3x1	50	S751 / 3-E50	2CDS781001R4502	660471	1,2	1
3x1	63	S751 / 3-E63	2CDS781001R4632	660464	1,2	1

S751 1-polig, 3er-Satz, Sammelschienenabgriff bei L1, L2 und L3

1	16	S751-E16	2CDS781001R3162	663922*	1,2	1 Satz
1	20	S751-E20	2CDS781001R3202	663939*	1,2	1 Satz
1	25	S751-E25	2CDS781001R3252	663946*	1,2	1 Satz
1	35	S751-E35	2CDS781001R3352	663960*	1,2	1 Satz
1	40	S751-E40	2CDS781001R3402	663977*	1,2	1 Satz
1	50	S751-E50	2CDS781001R3502	663984*	1,2	1 Satz
1	63	S751-E63	2CDS781001R3632	663991*	1,2	1 Satz

S751 1-polig, Sammelschienenabgriff bei L1

1	16	S751-E16 L1	2CDS781001R5162	698078	0,4	1
1	20	S751-E20 L1	2CDS781001R5202	698092	0,4	1
1	25	S751-E25 L1	2CDS781001R5252	698115	0,4	1
1	35	S751-E35 L1	2CDS781001R5352	698139	0,4	1
1	40	S751-E40 L1	2CDS781001R5402	698153	0,4	1
1	50	S751-E50 L1	2CDS781001R5502	698573	0,4	1
1	63	S751-E63 L1	2CDS781001R5632	698597	0,4	1

S751 1-polig, Sammelschienenabgriff bei L2

1	16	S751-E16 L2	2CDS781001R6162	698627	0,4	1
1	20	S751-E20 L2	2CDS781001R6202	698641	0,4	1
1	25	S751-E25 L2	2CDS781001R6252	698658	0,4	1
1	35	S751-E35 L2	2CDS781001R6352	698672	0,4	1
1	40	S751-E40 L2	2CDS781001R6402	698696	0,4	1
1	50	S751-E50 L2	2CDS781001R6502	698719	0,4	1
1	63	S751-E63 L2	2CDS781001R6632	698733	0,4	1

S751 1-polig, Sammelschienenabgriff bei L3

1	16	S751-E16 L3	2CDS781001R7162	698757	0,4	1
1	20	S751-E20 L3	2CDS781001R7202	698771	0,4	1
1	25	S751-E25 L3	2CDS781001R7252	698795	0,4	1
1	35	S751-E35 L3	2CDS781001R7352	698818	0,4	1
1	40	S751-E40 L3	2CDS781001R7402	698832	0,4	1
1	50	S751-E50 L3	2CDS781001R7502	698856	0,4	1
1	63	S751-E63 L3	2CDS781001R7632	698870	0,4	1

* EAN der Verpackung

Auswahltabelle S750DR für die Hutschiene

Auslösecharakteristik E

E

selektiv

16 A bis 63 A nach
DIN VDE 0641-21
80 A und 100 A nach
IEC / EN 60947-2

25 000



Anzahl der Pole	Bemessungsstrom I_n A	Bestellangaben		EAN 4016779	Gewicht 1 Stk. kg	VPE Stk.
		Typ	Bestellnummer			
S751DR						
1	16	S751DR-E16	2CDH781001R0162	838061	0,35	3
1	20	S751DR-E20	2CDH781001R0202	838078	0,35	3
1	25	S751DR-E25	2CDH781001R0252	838085	0,35	3
1	35	S751DR-E35	2CDH781001R0352	838092	0,35	3
1	40	S751DR-E40	2CDH781001R0402	838108	0,35	3
1	50	S751DR-E50	2CDH781001R0502	838139	0,35	3
1	63	S751DR-E63	2CDH781001R0632	838207	0,35	3
1	80	S751DR-E80	2CDH781010R0802	879040	0,4	3
1	100	S751DR-E100	2CDH781010R0822	879057	0,4	3

S751/3DR 3er Block, 1-polig schaltend

3x1	16	S751/3DR-E16	2CDH781001R2162	838788	1,05	1
3x1	20	S751/3DR-E20	2CDH781001R2202	838801	1,05	1
3x1	25	S751/3DR-E25	2CDH781001R2252	838825	1,05	1
3x1	35	S751/3DR-E35	2CDH781001R2352	838849	1,05	1
3x1	40	S751/3DR-E40	2CDH781001R2402	838863	1,05	1
3x1	50	S751/3DR-E50	2CDH781001R2502	838887	1,05	1
3x1	63	S751/3DR-E63	2CDH781001R2632	838900	1,05	1

S752DR

2	16	S752DR-E16	2CDH782001R0162	838245	0,7	2
2	20	S752DR-E20	2CDH782001R0202	838252	0,7	2
2	25	S752DR-E25	2CDH782001R0252	838269	0,7	2
2	35	S752DR-E35	2CDH782001R0352	838276	0,7	2
2	40	S752DR-E40	2CDH782001R0402	838283	0,7	2
2	50	S752DR-E50	2CDH782001R0502	838313	0,7	2
2	63	S752DR-E63	2CDH782001R0632	838382	0,7	2
2	80	S752DR-E80	2CDH782010R0802	879446	0,75	2
2	100	S752DR-E100	2CDH782010R0822	879453	0,75	2

S753DR

3	16	S753DR-E16	2CDH783001R0162	838429	1,05	1
3	20	S753DR-E20	2CDH783001R0202	838436	1,05	1
3	25	S753DR-E25	2CDH783001R0252	838443	1,05	1
3	35	S753DR-E35	2CDH783001R0352	838450	1,05	1
3	40	S753DR-E40	2CDH783001R0402	838467	1,05	1
3	50	S753DR-E50	2CDH783001R0502	838498	1,05	1
3	63	S753DR-E63	2CDH783001R0632	838566	1,05	1
3	80	S753DR-E80	2CDH783010R0802	879644	1,1	1
3	100	S753DR-E100	2CDH783010R0822	879651	1,1	1

S754DR

4	16	S754DR-E16	2CDH784001R0162	838603	1,4	1
4	20	S754DR-E20	2CDH784001R0202	838610	1,4	1
4	25	S754DR-E25	2CDH784001R0252	838627	1,4	1
4	35	S754DR-E35	2CDH784001R0352	838634	1,4	1
4	40	S754DR-E40	2CDH784001R0402	838641	1,4	1
4	50	S754DR-E50	2CDH784001R0502	838672	1,4	1
4	63	S754DR-E63	2CDH784001R0632	838740	1,4	1
4	80	S754DR-E80	2CDH784010R0802	879842	1,45	1
4	100	S754DR-E100	2CDH784010R0822	879859	1,45	1

Auswahltabelle S750DR für die Hutschiene

Auslösecharakteristik K

K

selektiv

16 A bis 63 A nach
DIN VDE 0641-21
80 A und 100 A nach
IEC / EN 60947-2

25 000



Anzahl der Pole	Bemessungsstrom I_n A	Bestellangaben		EAN 4016779	Gewicht 1 Stk. kg	VPE Stk.
		Typ	Bestellnummer			
S751DR						
1	16	S751DR-K16	2CDH781001R0467	838115	0,35	3
1	20	S751DR-K20	2CDH781001R0487	838122	0,35	3
1	25	S751DR-K25	2CDH781001R0517	838146	0,35	3
1	35	S751DR-K35	2CDH781001R0547	838153	0,35	3
1	40	S751DR-K40	2CDH781001R0557	838160	0,35	3
1	50	S751DR-K50	2CDH781001R0577	838177	0,35	3
1	63	S751DR-K63	2CDH781001R0607	838184	0,35	3
1	80	S751DR-K80	2CDH781010R0627	879149	0,4	3
1	100	S751DR-K100	2CDH781010R0637	879156	0,4	3

S751/3DR 3er Block, 1-polig schaltend

3x1	16	S751/3DR-K16	2CDH781001R2467	838795	1,05	1
3x1	20	S751/3DR-K20	2CDH781001R2487	838818	1,05	1
3x1	25	S751/3DR-K25	2CDH781001R2517	838832	1,05	1
3x1	35	S751/3DR-K35	2CDH781001R2547	838856	1,05	1
3x1	40	S751/3DR-K40	2CDH781001R2557	838870	1,05	1
3x1	50	S751/3DR-K50	2CDH781001R2577	838894	1,05	1
3x1	63	S751/3DR-K63	2CDH781001R2607	838917	1,05	1

S752DR

2	16	S752DR-K16	2CDH782001R0467	838290	0,7	2
2	20	S752DR-K20	2CDH782001R0487	838306	0,7	2
2	25	S752DR-K25	2CDH782001R0517	838320	0,7	2
2	35	S752DR-K35	2CDH782001R0547	838337	0,7	2
2	40	S752DR-K40	2CDH782001R0557	838344	0,7	2
2	50	S752DR-K50	2CDH782001R0577	838351	0,7	2
2	63	S752DR-K63	2CDH782001R0607	838368	0,7	2
2	80	S752DR-K80	2CDH782010R0627	879545	0,75	2
2	100	S752DR-K100	2CDH782010R0637	879552	0,75	2

S753DR

3	16	S753DR-K16	2CDH783001R0467	838474	1,05	1
3	20	S753DR-K20	2CDH783001R0487	838481	1,05	1
3	25	S753DR-K25	2CDH783001R0517	838504	1,05	1
3	35	S753DR-K35	2CDH783001R0547	838511	1,05	1
3	40	S753DR-K40	2CDH783001R0557	838528	1,05	1
3	50	S753DR-K50	2CDH783001R0577	838535	1,05	1
3	63	S753DR-K63	2CDH783001R0607	838542	1,05	1
3	80	S753DR-K80	2CDH783010R0627	879743	1,1	1
3	100	S753DR-K100	2CDH783010R0637	879750	1,1	1

S754DR

4	16	S754DR-K16	2CDH784001R0467	838658	1,4	1
4	20	S754DR-K20	2CDH784001R0487	838665	1,4	1
4	25	S754DR-K25	2CDH784001R0517	838689	1,4	1
4	35	S754DR-K35	2CDH784001R0547	838696	1,4	1
4	40	S754DR-K40	2CDH784001R0557	838702	1,4	1
4	50	S754DR-K50	2CDH784001R0577	838719	1,4	1
4	63	S754DR-K63	2CDH784001R0607	838726	1,4	1
4	80	S754DR-K80	2CDH784010R0627	879941	1,45	1
4	100	S754DR-K100	2CDH784010R0637	879958	1,45	1

Auswahltabelle Zubehör

S750 und S750DR



SA2

Beschreibung	Bestellangaben		EAN 4016779	Gewicht 1 Stk. kg	VPE Stk.
	Typ	Bestellnummer			
Vorhängeschloss mit 2 Schlüsseln	SA2	GFJ1101903R0002	587704	0,02	10
ident. Schließung	SA2i	GFJ1109999R0001	969401	0,02	10



S750DR-AUX

Beschreibung	Bestellangaben		EAN 4016779	Gewicht 1 Stk. kg	VPE Stk.
	Typ	Bestellnummer			
Hilfsschalter	S750DR-AUX	2CDH700901R0001	941891	0,07	1



S750DR-QA

Beschreibung	Bestellangaben		EAN 4016779	Gewicht 1 Stk. kg	VPE Stk.
	Typ	Bestellnummer			
40 mm Sammelschienen-Adapter	S750DR-QA	2CDH700902R0001	071017	0,142	1



Großhandels- und Handwerkskunden:

Busch-Jaeger Elektro GmbH

Freisenbergstraße 2
58513 Lüdenscheid, Deutschland

Kundenservice:

Tel.: +49 (0) 2351 956-1600

info.bje@de.abb.com

Industriekunden:

ABB STOTZ-KONTAKT GmbH

Eppelheimer Straße 82
69123 Heidelberg, Deutschland

Kundenservice:

Tel.: +49 (0) 6221 701-777

info.stotz@de.abb.com

abb.de/niederspannung

Technische Änderungen der Produkte sowie Änderungen im Inhalt dieses Dokuments behalten wir uns jederzeit ohne Vorankündigung vor. Bei Bestellungen sind die jeweils vereinbarten Spezifikationen maßgebend. ABB übernimmt keinerlei Verantwortung für eventuelle Fehler oder Unvollständigkeiten in diesem Dokument.

Wir behalten uns alle Rechte an diesem Dokument und den darin enthaltenen Gegenständen und Abbildungen vor. Jede Vervielfältigung, Offenlegung gegenüber Dritten oder Verwendung der Inhalte – sowohl in ihrer Gesamtheit als auch teilweise – ist ohne die vorherige schriftliche Zustimmung von ABB untersagt.
Copyright© 2024 ABB
Alle Rechte vorbehalten