

Техническая брошюра - Январь 2014

# ATS021-ATS022

## Готовые решения систем АВР



### Содержание

|  |    |
|--|----|
| 1. Введение .....  | 2  |
| 2. Описание блоков ATS .....   | 3  |
| Алгоритмы переключения .....   | 6  |
| Трансформатор на основной линии и генератор на резервной линии .....   | 7  |
| Трансформатор на основной линии и трансформатор на резервной линии .....                                     | 12 |
| Логика работы с третьим выключателем для отключения неприоритетных нагрузок (ATS022) .....                   | 16 |
| Логика работы с секционным выключателем в схеме с двумя питающими трансформаторами. АВР 2 в 2 (ATS022) ..... | 20 |
| 3. Область применения .....  | 25 |
| 4. Примеры применения .....  | 27 |

# 1. Введение

В последние несколько лет надёжность и непрерывность электроснабжения играет важнейшую роль в построении низковольтных электроустановок. Фактически, это требование является основным условием для достижения экономической и функциональной эффективности электроустановки. Система позволяет осуществлять переключение питания от основного источника на резервный для снижения к минимуму проблем, вызываемых аварийными условиями электроснабжения.

Комплекс операций, включающий в себя процедуры автоматического управления компонентами установки (автоматические выключатели являются основными компонентами) без вмешательства персонала, имеет распространённое название «Автоматический Ввод Резерва» или «АВР». Для гарантии питания нагрузок установка должна иметь N+1 источник питания; обычно это трансформатор + резервный генератор (или второй трансформатор) или два независимых трансформатора + секционный выключатель (в схеме с двумя секциями нагрузок).

## Электроустановка с системой АВР:

- предотвращает остановки промышленных процессов производства
- обеспечивает электроснабжение с высоким качеством напряжения, если основная сеть отсутствует
- снижает негативные эффекты на части электроустановки, вызванные сбоями в сети (понижение напряжения приводит к потере стабильности работы вращающихся машин, увеличению падения напряжения, повреждению оборудования, и т.д.)

- представляет собой идеальный компромисс между надёжностью, простотой реализации и экономической эффективностью
- позволяет эксплуатирующему персоналу осуществлять сервис трансформатора основного ввода, в то время как вся установка или её часть запитана от другого источника.

Для реализации автоматического ввода резерва электроустановка должна быть оснащена блоками АВР ATS021 или ATS022, построенными на микропроцессорной технологии. При потере питания от основной линии, ATS способен подать сигнал на запуск генератора и осуществлять последовательность переключения от основной питающей сети на резервную (или переключение на один из независимых трансформаторов в схеме с секционным выключателем), при помощи передачи команд управления на автоматические выключатели. Данные решения были разработаны для гарантии значительно более высокого уровня надёжности системы АВР, по сравнению с решениями релейно-контакторных схем (с внешними реле времени, контакторами, реле контроля напряжения и т.д.), которые часто очень сложны в разработке, монтаже и эксплуатации.

Данная техническая брошюра даёт не только представление об автоматическом переключении в электроустановках, но и даёт инженерный и практический анализ решений АВР на базе блоков ATS021 и ATS022, подключаемых к автоматическим выключателям АББ.



## 2. Описание блоков ATS

Как говорилось ранее, для реализации системы автоматического ввода резерва электроустановка должна быть оснащена блоками АВР серии ATS021 или ATS022, построенными на микропроцессорной технологии. Данные решения были разработаны для гарантии высокого уровня надёжности, благодаря интегрированной системе безопасности, связанной с работой программного обеспечения и аппаратной части. Логика переключения блокируется и выдаётся аварийный сигнал, например, в случае сбоя выполнения выключателями команды управления от ATS (команда подана, но не получен ответный сигнал выполнения). При использовании дополнительной механической блокировки предотвращается возможность параллельного включения основной и резервной линий (электрическая блокировка выполняется логикой самого блока ATS).

Блоки ATS постоянно контролируют значения напряжений и частоты системы, а также автоматически осуществляют переключение на резервный генератор или трансформатор с настроенным временем выдержки. Задержки позволяют регулировать время активации процедуры переключения для предотвращения нежелательного переключения из-за временных изменений напряжения, допустимых для электроустановки\*. При восстановлении напряжения основного ввода в допустимые пределы ATS активирует процедуру обратного переключения (автовозврата) для восстановления начального рабочего состояния\*\*.

Процедуру переключения можно разделить на следующие этапы:

### ПЕРЕКЛЮЧЕНИЕ:

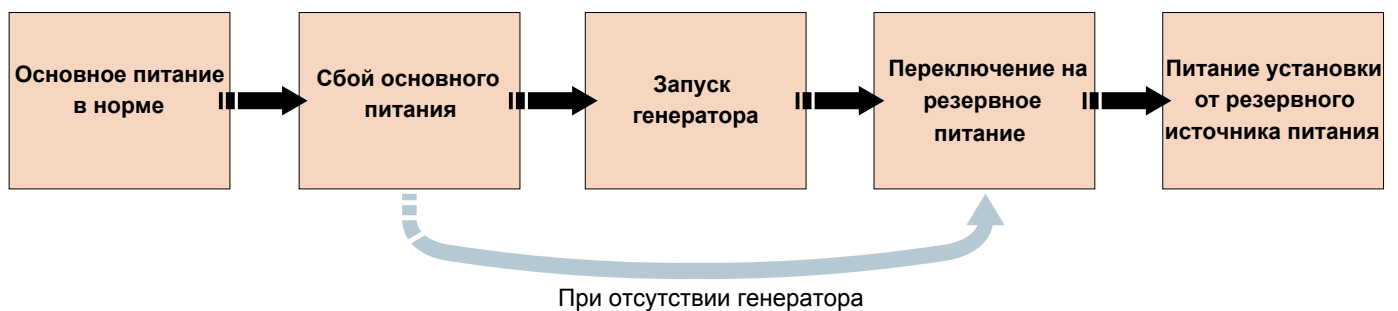

### ОБРАТНОЕ ПЕРЕКЛЮЧЕНИЕ (АВТОВОЗВРАТ):

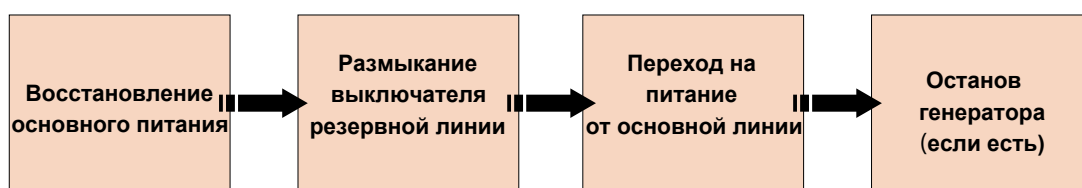

\* данный анализ должен выполняться согласно типу нагрузок и типу рассматриваемой электроустановки

\*\* для блоков ATS021 и ATS022 пользователь может выбрать режим, при котором, переключившись на резервный источник питания и последующем восстановлении питания основной линии, автовозврата происходить не будет. Данный режим работы называется "Без приоритета линии".

## 2. Описание блоков ATS

Блоки ATS021 и ATS022 активируют процедуры автоматического переключения в случае возникновения одного из следующих сбоев, определяемых с помощью внутренних датчиков:

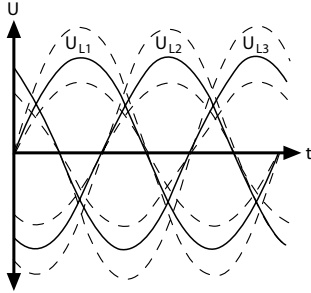
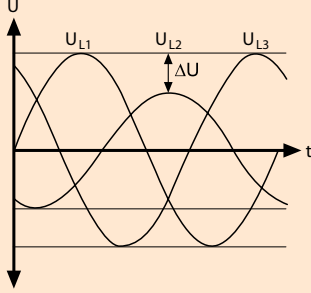
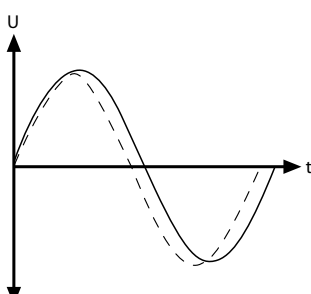
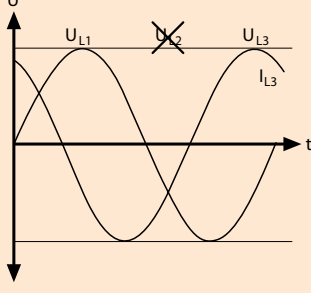
|  | Настройки   |
|--|---|
| <p><b>Контроль Максимального и Минимального напряжения</b></p>  | <p>ATS021: настройка МИН/МАКС: +/-10%, +/-15%, +/-20%, +/-30% Un</p> <p>ATS022: настройка МИН: -30%...-5% Un, МАКС: +5% ... +30% Un шаг ± 1% Un</p> |
| <p><b>Небаланс напряжений</b></p>                              | <p>Настройка не требуется</p>   |
| <p><b>Контроль Максимальной и Минимальной частоты</b></p>     | <p>ATS021: МИН/МАКС: <math>0.9f_n &gt; f &gt; 1.1f_n</math></p> <p>ATS022: настройка МИН: -10% ... -1% fn МАКС: +1% ... +10% fn шаг ± 1%</p>        |
| <p><b>Обрыв фаз</b></p>                                       | <p>Настройка не требуется</p>   |

Данные аварии могут вызвать серьёзные повреждения в электроустановке. Рассмотрим результаты действия аварийного состояния питания, такие как пониженное напряжение или перенапряжения на электрические и электронные устройства и машины:

- перегрев (тепловой стресс)
- повышение внутренней температуры
- изменения скорости вращения, а также влияние на подключенные устройства
- толчки при пусках и заклинивания.

### Электрические сети, которые могут управляться блоками ATS

Характеристики контролируемых сетей должны быть точно заданы в блоках ATS для гарантии корректного функционирования в установке, в которой подключено устройство. Блоки ATS могут контролировать однофазные сети, трёхфазные сети с нейтралью и без нейтрали. Блоки ATS также могут работать без вспомогательного питания, т.к. они запитываются напрямую от контролируемого напряжения сети (как показано в Таблице ниже для блока ATS021 необходимо параллельное подключение питания линий к соответствующим клеммам). Для блока ATS022 вспомогательное питание требуется только в следующих случаях:

- используется коммуникация Modbus RTU RS485
- блок используется в системах с частотой 16 2/3Гц
- блок используется в однофазных цепях с Un 57.5 - 109В

Для подключения вспомогательного питания необходимо использовать блоки питания 24В пост. тока - 110В пост. тока (-10%, +15%).

Максимальное рабочее напряжение для блоков АВР ATS021 и ATS022 - 480В. Для подключения более высокого рабочего напряжения необходимо использовать внешние трансформаторы напряжения. Для дополнительной информации смотрите инструкции по установке и эксплуатации блоков ATS021 и ATS022.

В следующей таблице представлены схемы подключения цепей питания и измерений от основной и резервной линии.

|  |             | ATS021 | ATS022   |
|--|-------------|--------|--|
| Трехфазные системы с нейтральным проводником   | Подключения |        | <p>Вспом. питание AUX необходимо:<br/>- если требуется связь по Modbus<br/>- частота сети 16 2/3 Гц</p>  |
|  | Настройки   |        |  |
| Трехфазные системы без нейтрального проводника | Подключения |        | <p>Вспом. питание AUX необходимо:<br/>- если требуется связь по Modbus<br/>- частота сети 16 2/3 Гц</p>  |
|  | Настройки   |        |  |
| Однофазные системы                             | Подключения |        | <p>Вспом. питание AUX необходимо:<br/>- если требуется связь по Modbus<br/>- частота сети 16 2/3 Гц<br/>- блок используется в однофазной сети с напряжением Un=57.5...109В</p> |
|  | Настройки   |        |  |

\* Внешний трансформатор для подключения питания к ATS021 должен обладать следующими характеристиками:

- трансформатор напряжения (преобразование линейного напряжения в фазное)
- изолированный трансформатор
- полная мощность трансформатора должна быть  $S_n$  40ВА.

ПРИМЕЧАНИЕ: Блок ATS022 позволяет подключать питание двух различных типов сетей (например, основная линия 3P+N, а резервная линия 1P+N).

## 2. Описание блоков ATS

### Алгоритмы переключения





Блоки ATS могут контролировать системы с различными конфигурациями; на следующих страницах описаны последовательности операций переключения, выполняемые устройствами.

Особое внимание уделяется основным применяемым конфигурациям, которыми может управлять ATS. Это следующие схемы:

- трансформатор на основной линии питания и генератор на резервной линии питания

- трансформатор на основной линии питания и другой трансформатор на резервной линии питания
- две независимые линии питания от двух трансформаторов с секционным выключателем между секциями (**ABP 2 в 2**)
- использование секционного выключателя в схеме отключения неприоритетных нагрузок с основным и резервным вводом.

Таблица ниже указывает настройки времён задержек, используемые для различных логик переключения:

| Времена задержек   | Описание  | Диапазон настроек         |                              | Примечания  |
|--|---|---------------------------|------------------------------|---|
|  |   | ATS021                    | ATS022                       |   |
|    | Временная задержка до запуска процедуры переключения. Если генератор отсутствует, то это время соответствует задержке отключения выключателя основной линии. Если генератор присутствует, то это время соответствует времени задержки запуска генератора. | 0...30с                   |                              | Данное время задержки рекомендуется задавать в несколько секунд для избежания ложных переключений из-за временных пропадов или повышений напряжения.  |
| <br>ATS021<br><br>ATS022 | Временная задержка до замыкания выключателя на резервной линии питания.   | 3.5с<br>фиксиров          | 0...60с                      | Рекомендуется выбирать небольшое время задержки для снижения к минимуму перерыва в питании нагрузок.  |
|    | Временная задержка до размыкания выключателя на резервной линии питания (запуск процедуры автовозврата).  | 0...30с<br>или<br>300с    | 0...59с<br>1,2,3...<br>30мин | Время задержки перед размыканием выключателя резервной линии после восстановления напряжения на основной линии должно быть как можно больше для гарантии полной стабилизации параметров питания основной линии. |
| <br>ATS021<br><br>ATS022 | Временная задержка до замыкания выключателя на основной линии питания   | 3.5с<br>фиксиров          | 0...60с                      | Время задержки перед замыканием выключателя основной линии после размыкания выключателя на резервной линии должно быть как можно меньше для сокращения перерыва в питании нагрузок.                             |
|    | Временная задержка до замыкания секционного выключателя (если имеется).   | только ATS022:<br>0...60с |                              | Время задержки TC может быть задано только для режима работы с двумя независимыми линиями питания и секционным выключателем. Дополнительная информация на странице 20.  |
|    | Временная задержка останова генератора (если имеется).  | 0...30с<br>или<br>300с    | 0...59с<br>1,2,3...<br>30мин | Время задержки перед остановом генератора (если он установлен) должно быть достаточно большое, для гарантии быстрого возврата на резервную линию в случае повторного сбоя в питании на основной линии.          |



Следующая таблица показывает пример настроек времён задержек (для ATS022) в схеме применения с трансформатором на основной линии и генератором на резервной линии питания:

| Времена задержек  | Описание   | Диапазон настроек         | Пример настроек |
|---|--|---------------------------|-----------------|
|  TS      | Временная задержка до начала процедуры переключения и запуска генератора. После запуска размыкается выключ. основной линии | 0...30с                   | 5с              |
|  TCE     | Временная задержка до замыкания выключателя на резервной линии питания.  | 0...60с                   | 1с              |
|  TBS    | Временная задержка до размыкания выключателя на резервной линии питания (запуск процедуры автовозврата).                   | 0...59с,<br>1,2,3...30мин | 45с             |
|  TCN   | Временная задержка до замыкания выключателя на основной линии питания.   | 0...60с                   | 1с              |
|  TGoff | Время задержки на останов генератора.  | 0...59с,<br>1,2,3...30мин | 5 мин           |

Как можно видеть из примера, с момента появления сбоя в питании основной линии, при рассмотрении времени запуска генератора в 10 секунд, до момента восстановления питания нагрузок от резервного ввода проходит 16 сек. (TS+10с+TCE).

### Трансформатор на основной линии питания и генератор на резервной линии питания

Согласно логики работы данной схемы, при нормальных условиях питание установки осуществляется от трансформатора TR1; в случае сбоя на основной линии нагрузки питаются от генераторной установки GS1 резервного ввода (генератор способен питать такую же нагрузку, как и трансформатор).

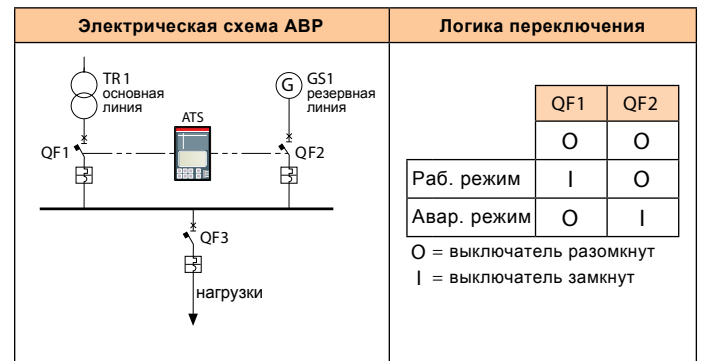

При рабочем режиме схемы, блок ATS контролирует питание основной сети; в случае аварии, ATS передаёт сигнал на запуск генератора спустя время TS. Как только питание резервной линии становится нормальным, блок активирует размыкание выключателя основной линии и замыкает выключатель резервной линии с выдержкой TCE (TF для ATS021). Начиная с этого момента, всё питание электроустановки осуществляется от генератора через выключатель QF2.

При возврате параметров питания основной линии в допустимые пределы (зависит от настроек) блок ATS выжидает время задержки TBS и активирует процедуру автовозврата: ATS размыкает выключатель QF2 на резервной линии и, спустя время выдержки TCN (TF для ATS021), замыкает выключатель QF1 на основной линии питания. После восстановления питания электроустановки от основной линии, блок ATS передаёт команду на останов генератора через время задержки TGoff.

## 2. Описание блоков ATS

Следующая таблица иллюстрирует порядок команд, выполняемых блоком ATS при переключении:

### Переключение - с TR1 на GS1

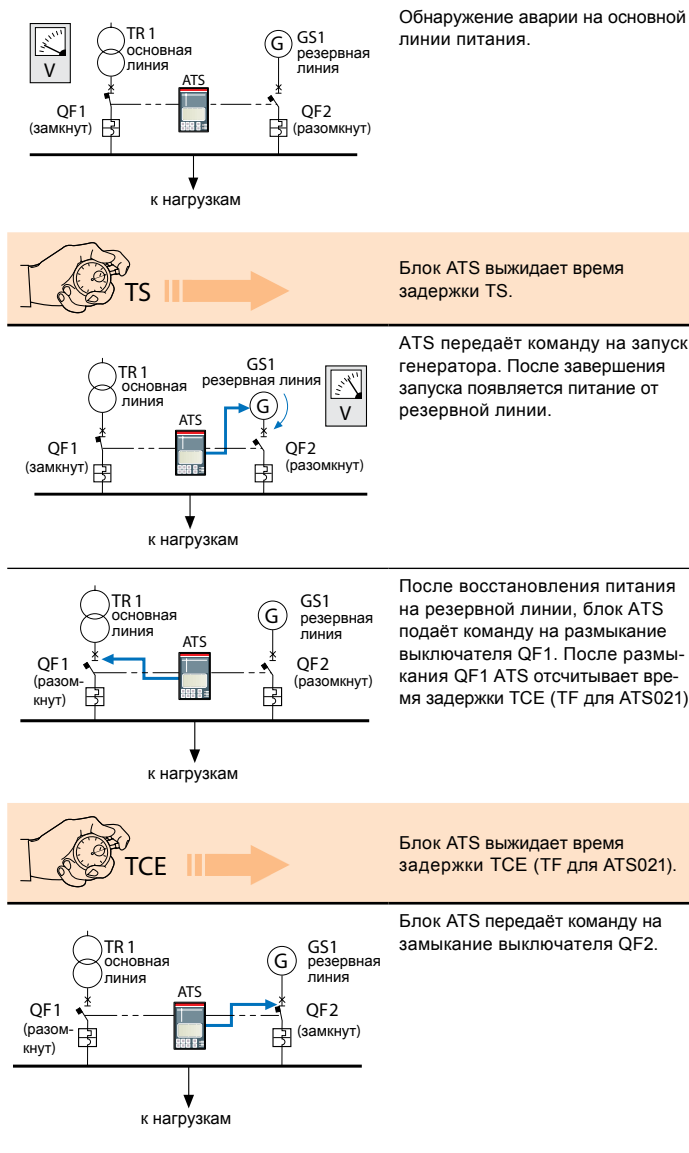

### Обратное переключение - с GS1 на TR1

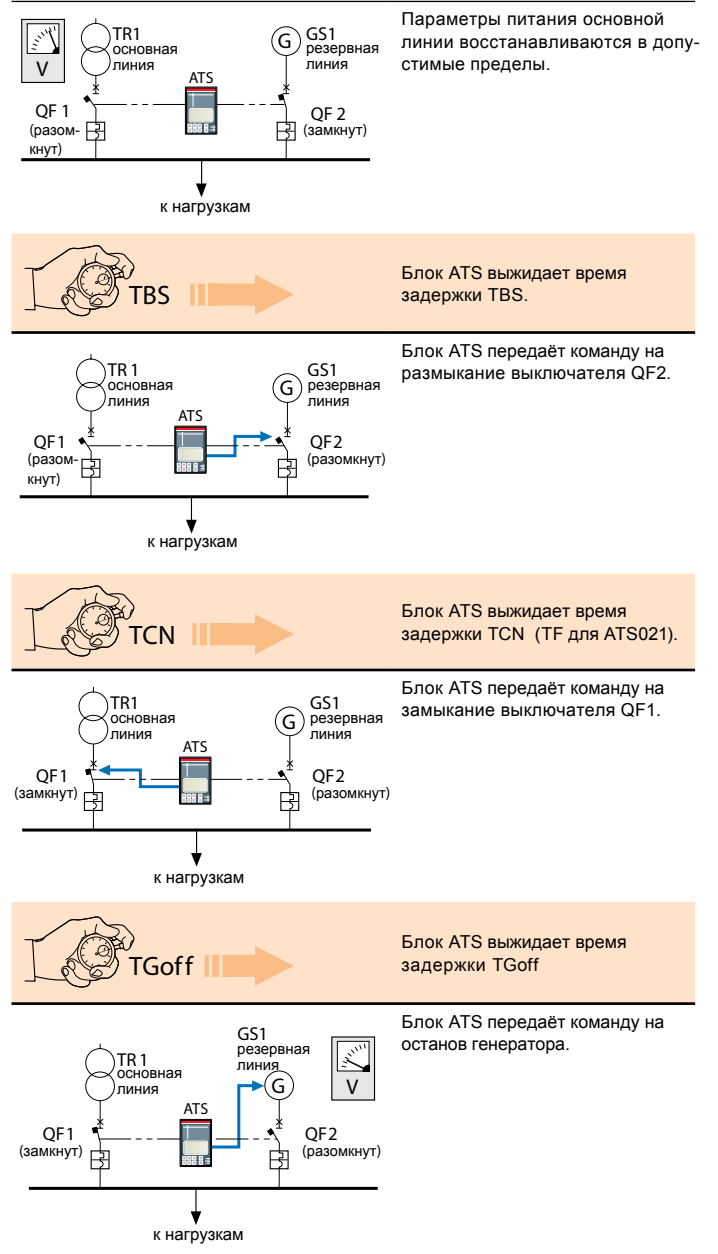

### Схемы подключения блоков ATS

Для осуществления логики переключения в добавок к блокам ATS021-ATS022 автоматические выключатели должны быть оснащены следующими аксессуарами (на каждый выключатель):

- моторный привод с блокировкой ключом от ручного управления (для аппаратов Tmax XT и Tmax)
- контакт состояния замкнут/разомкнут и контакт срабатывания расцепителя защиты по аварии S51 (если контакт S51 доступен)
- контакт положения вкачен/выкачен для втычных и выкатных выключателей
- взаимная механическая блокировка (рекомендуется).

Дополнительно необходимо заказывать внешние устройства: для защиты вторичных цепей и организации питания аксессуаров.

Количество и тип аксессуаров зависит не только от того используется ли дополнительный источник питания для приводов управления выключателями, но также и от типоразмера используемых выключателей. Для дополнительной информации о подключениях смотрите главу "Примеры применения".

Следующие рисунки дают общее представление о соединениях между блоком ATS021 и всеми аксессуарами, необходимыми для переключения (трёхфазная система с нейтралью).

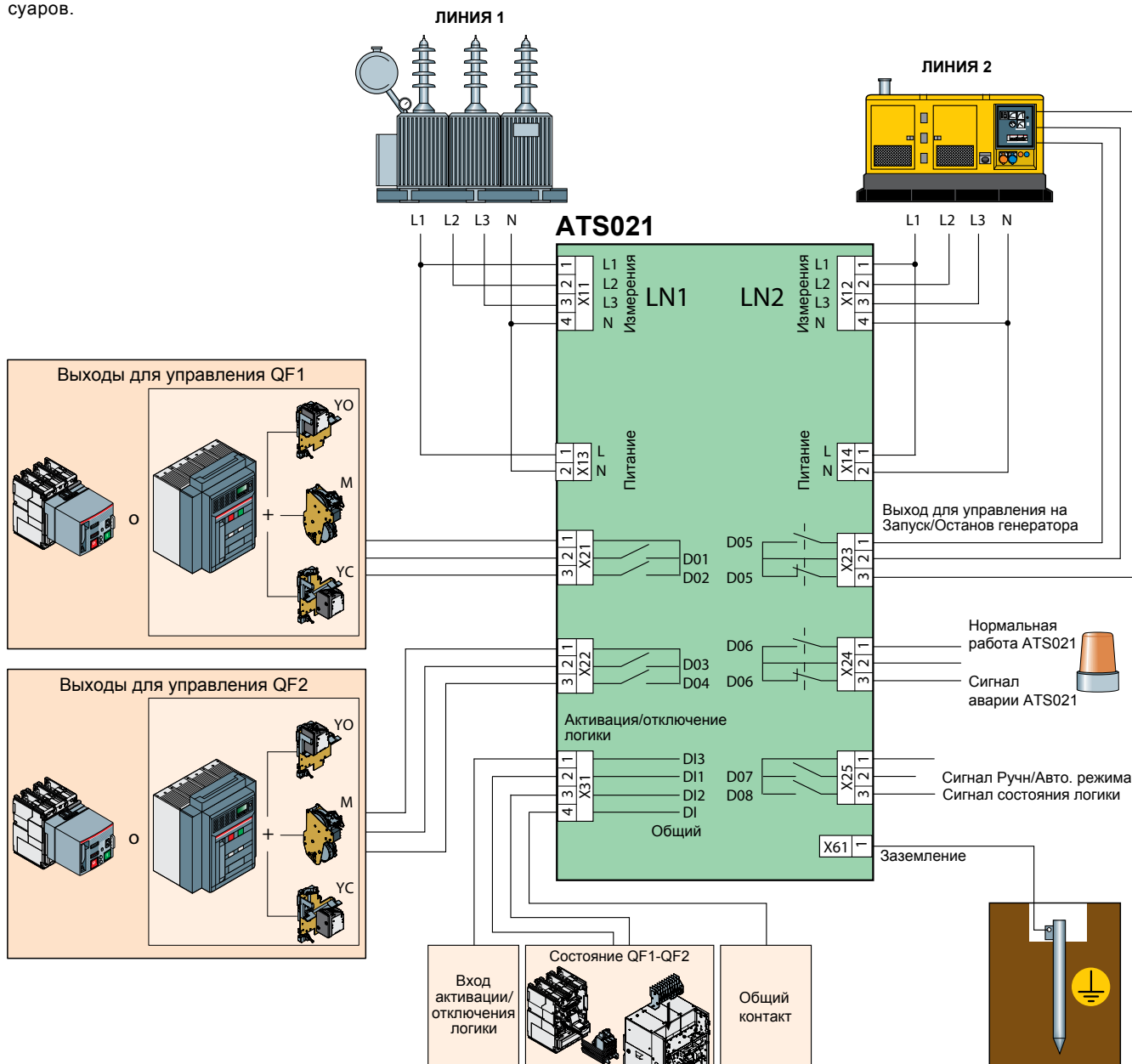

## 2. Описание блоков ATS

Следующие рисунки дают общее представление о соединениях между блоком ATS022 и всеми аксессуарами, необходимыми для переключения (трехфазная сеть с нейтралью).

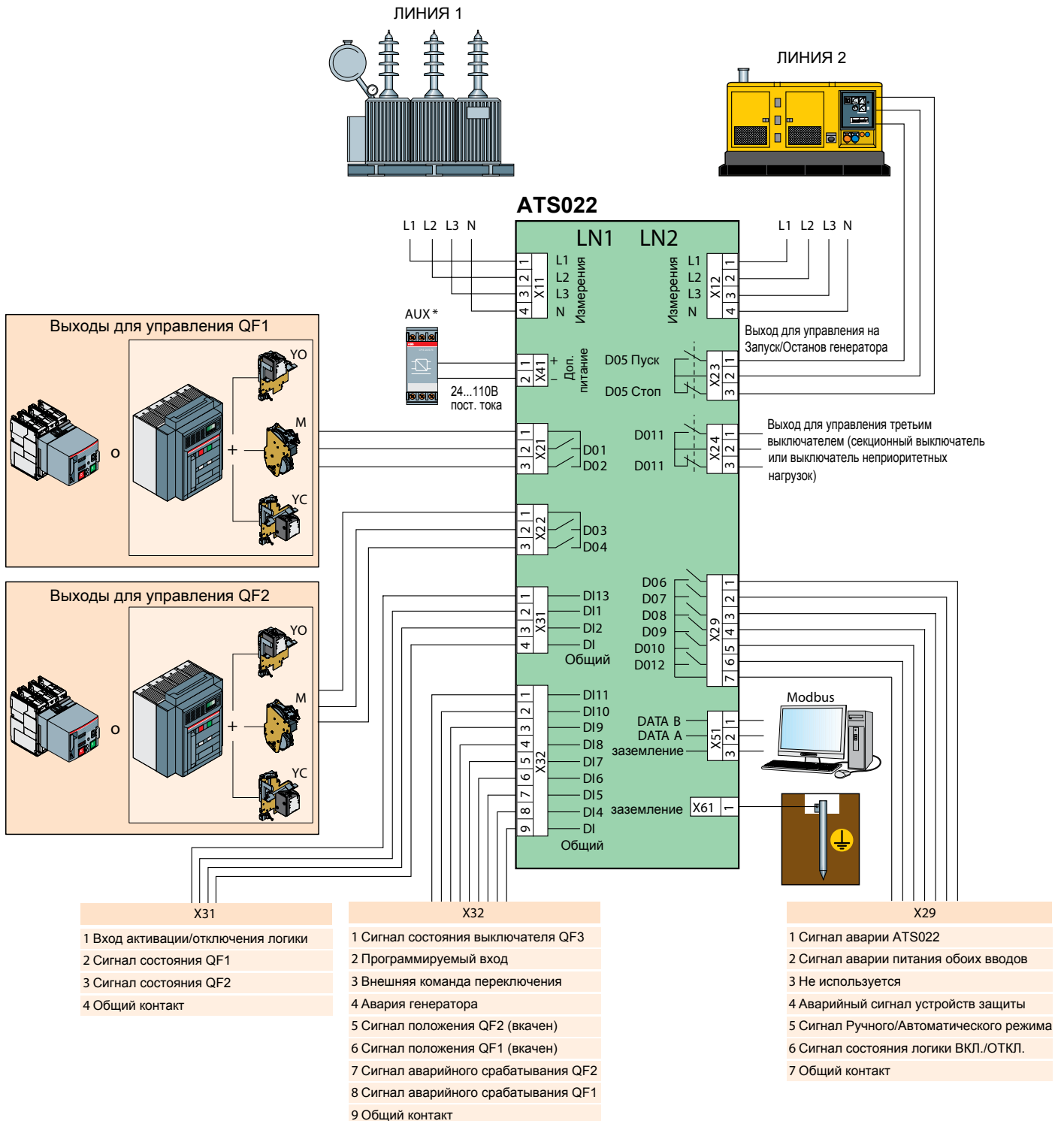

\* Внешнее дополнительное питание AUX:

требуется только в случае:

- использования коммуникации по протоколу Modbus
- применения в сетях с частотой 16 2/3 Гц
- применения в однофазных сетях с напряжением  $U_n=57,5 \dots 109V$  перем. тока

## Настройки сети и конфигурация ATS021 и ATS022

Параметры сети:

основная линия питания - трансформатор: 400В переменного тока, трёхфазная система распределения с нейтралью

резервная линия питания - генератор: 400В переменного тока, трёхфазная система распределения с нейтралью

частота сети: 50Гц

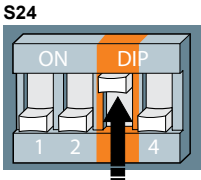
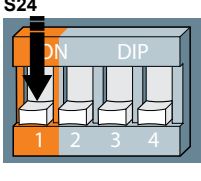
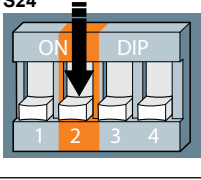
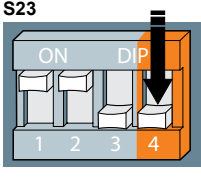
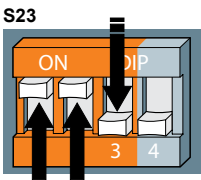
|                                  | Конфигурация системы<br>ATS021  | Конфигурация системы<br>ATS022  |
|----------------------------------|---|---|
| Использование генератора         |    | <div style="display: flex; align-items: center;"> <div style="border: 1px solid gray; padding: 5px; margin-right: 10px;">                     Конфигурация системы 6/8<br/>                     Защитные устройства<br/>                     Использование генератора<br/>                     Приоритет линии                 </div> <div style="font-size: 2em; margin-right: 10px;">⇒</div> <div style="border: 1px solid gray; padding: 5px;">                     Использование генератора<br/>                     Генератор используется<br/>                     ESC Отмена ◀ 0K ▶ Ред.                 </div> </div> |
| Система распределения 3 фазы + N |   | <div style="display: flex; align-items: center;"> <div style="border: 1px solid gray; padding: 5px; margin-right: 10px;">                     Конфигурация системы 4/8<br/>                     Номинальное напряжение<br/>                     Номинальная частота<br/>                     Количество фаз                 </div> <div style="font-size: 2em; margin-right: 10px;">⇒</div> <div style="border: 1px solid gray; padding: 5px;">                     Количество фаз LN1<br/>                     3 Фазы с нейтралью<br/>                     ESC Отмена ◀ 0K ▶ Ред.                 </div> </div>              |
|                                  |  | <div style="display: flex; align-items: center;"> <div style="border: 1px solid gray; padding: 5px; margin-right: 10px;">                     Конфигурация системы 4/8<br/>                     Номинальное напряжение<br/>                     Номинальная частота<br/>                     Количество фаз                 </div> <div style="font-size: 2em; margin-right: 10px;">⇒</div> <div style="border: 1px solid gray; padding: 5px;">                     Количество фаз LN2<br/>                     3 Фазы с нейтралью<br/>                     ESC Отмена ◀ 0K ▶ Ред.                 </div> </div>              |
| Номинальная частота 50Гц         |  | <div style="display: flex; align-items: center;"> <div style="border: 1px solid gray; padding: 5px; margin-right: 10px;">                     Конфигурация системы 3/8<br/>                     Номинальное напряжение<br/>                     Номинальная частота<br/>                     Количество фаз                 </div> <div style="font-size: 2em; margin-right: 10px;">⇒</div> <div style="border: 1px solid gray; padding: 5px;">                     Номинальная частота<br/>                     50 Hz<br/>                     ESC Отмена ◀ 0K ▶ Ред.                 </div> </div>                          |
| Устройства защиты                | Настройка не нужна  | <div style="display: flex; align-items: center;"> <div style="border: 1px solid gray; padding: 5px; margin-right: 10px;">                     Конфигурация системы 5/8<br/>                     Защитные устройства<br/>                     Использование генератора<br/>                     Приоритет линии                 </div> <div style="font-size: 2em; margin-right: 10px;">⇒</div> <div style="border: 1px solid gray; padding: 5px;">                     Защитные устройства<br/>                     2 CBS<br/>                     ESC Отмена ◀ 0K ▶ Ред.                 </div> </div>                       |
| Напряжение сети                  |  | <div style="display: flex; align-items: center;"> <div style="border: 1px solid gray; padding: 5px; margin-right: 10px;">                     Конфигурация системы 2/8<br/>                     Номинальное напряжение<br/>                     Номинальная частота<br/>                     Количество фаз                 </div> <div style="font-size: 2em; margin-right: 10px;">⇒</div> <div style="border: 1px solid gray; padding: 5px;">                     Номинальное напряжение<br/>                     400/230 V<br/>                     ESC Отмена ◀ 0K ▶ Ред.                 </div> </div>                   |

## 2. Описание блоков ATS

### Трансформатор на основной линии питания и другой трансформатор на резервной линии питания

Согласно логике работы данной схемы, при нормальных условиях питание установки осуществляется от трансформатора TR1; в случае сбоя нагрузки питаются от второго трансформатора резервного ввода. Данная система используется с двумя трансформаторами одинаковой мощности.

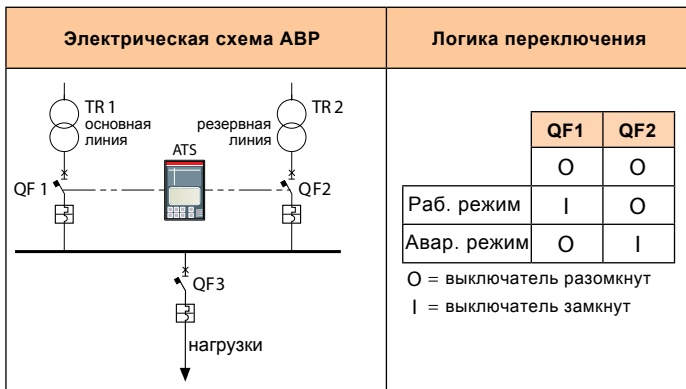

При рабочем режиме схемы, блок ATS контролирует питание основной сети; в случае аварии, ATS передает сигнал на размыкание выключателя QF1 основной линии питания спустя время задержки TS. Если питание резервной линии находится в установленных пределах, то блок передает команду на замыкание выключателя резервной линии с выдержкой TCE (TF для ATS021).

Начиная с этого момента всё питание электроустановки осуществляется от трансформатора TR2 через выключатель QF2 резервной линии.

При возврате параметров питания основной линии в допустимые пределы (зависит от настроек) блок ATS выжидает время задержки TBS и активирует процедуру автовозврата: ATS размыкает выключатель QF2 на резервной линии и спустя время выдержки TCN (TF для ATS021) замыкает выключатель QF1 на основной линии питания.

Следующая таблица иллюстрирует порядок команд, выполняемых блоком ATS при переключении:

### Переключение – с TR1 на TR2

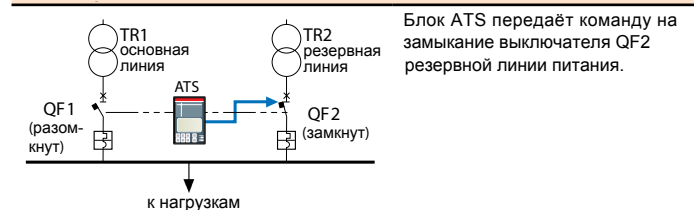
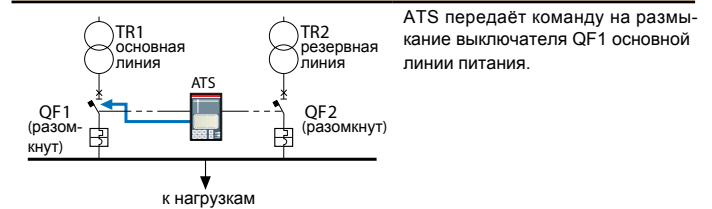
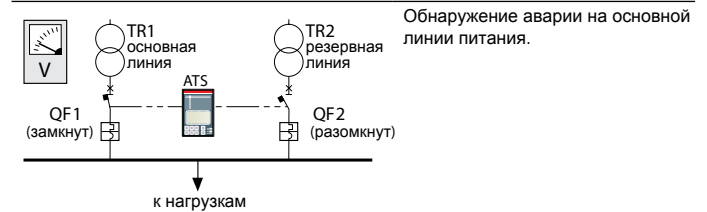

### Обратное переключение – с TR2 на TR1

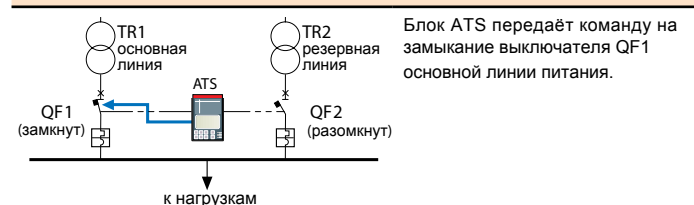
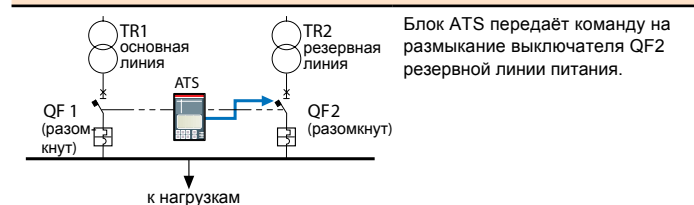
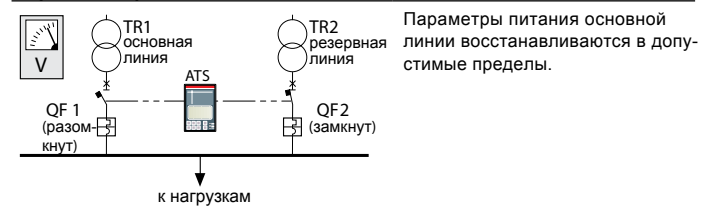

### Схемы подключения блоков ATS

Для осуществления логики переключения, в добавок к блокам ATS021-ATS022 автоматические выключатели должны быть оснащены следующими аксессуарами (на каждый выключатель):

- моторный привод с блокировкой ключом от ручного управления (для выключателей Tmax XT и Tmax).
- контакт состояния замкнут/разомкнут и контакт срабатывания расцепителя защиты по аварии S51 (если контакт доступен)
- контакт положения вкачен/выкачен для втычных и выкатных выключателей
- взаимная механическая блокировка (рекомендуется).

Дополнительно необходимо заказывать внешние устройства: для защиты вторичных цепей и организации питания аксессуаров. Количество и тип аксессуаров зависит не только от того

используется ли дополнительный источник питания для приводов управления выключателями, но также и от типа используемых выключателей. Для дополнительной информации о подключениях смотрите главу "Примеры применения".

Следующие рисунки дают общее представление о соединениях между блоком ATS021 и всеми аксессуарами, необходимыми для переключения (трёхфазная система с нейтралью).

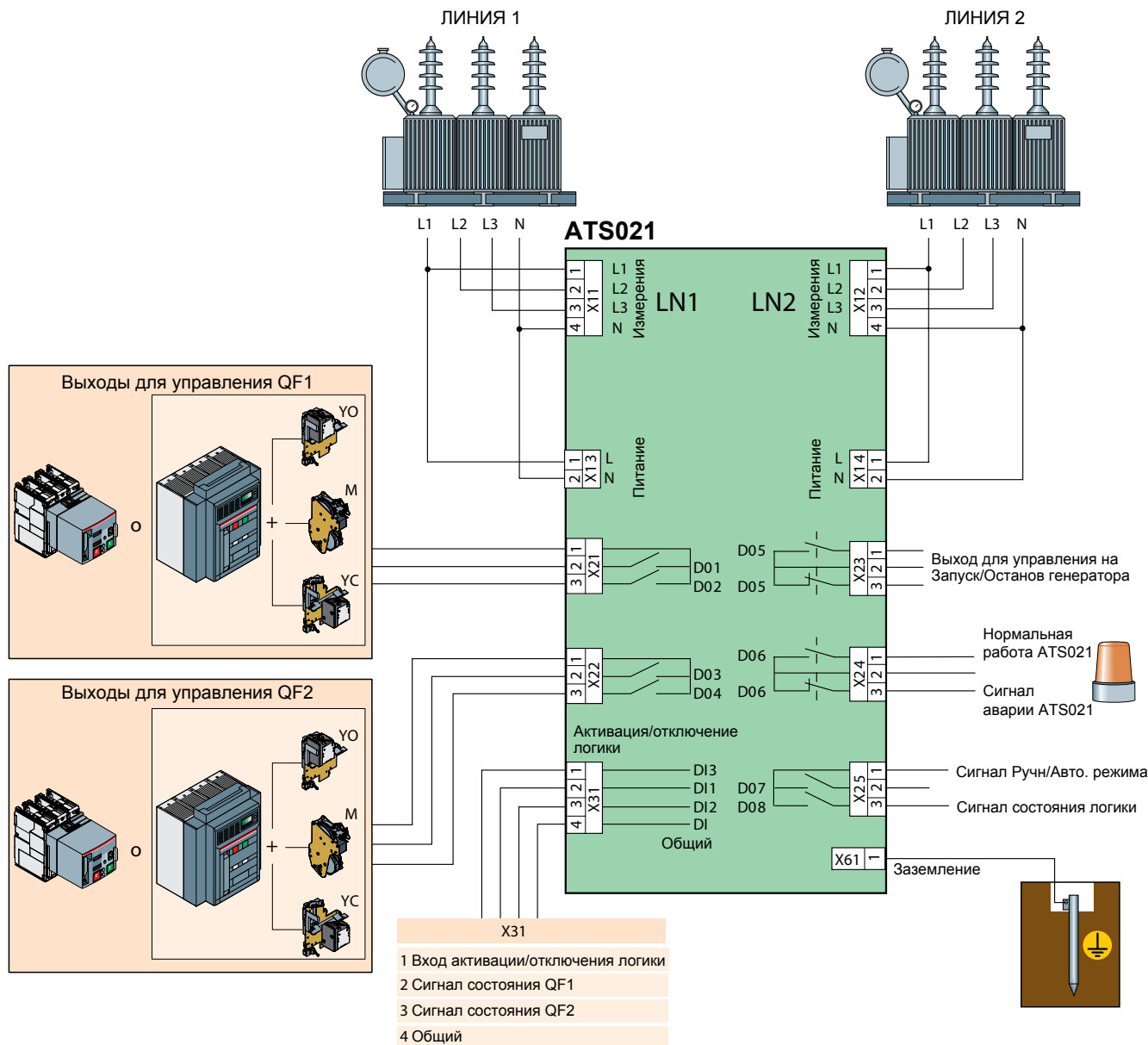

## 2. Описание блоков ATS

Следующие рисунки дают общее представление о соединениях между блоком ATS022 и всеми аксессуарами, необходимыми для переключения (трехфазная сеть с нейтралью).

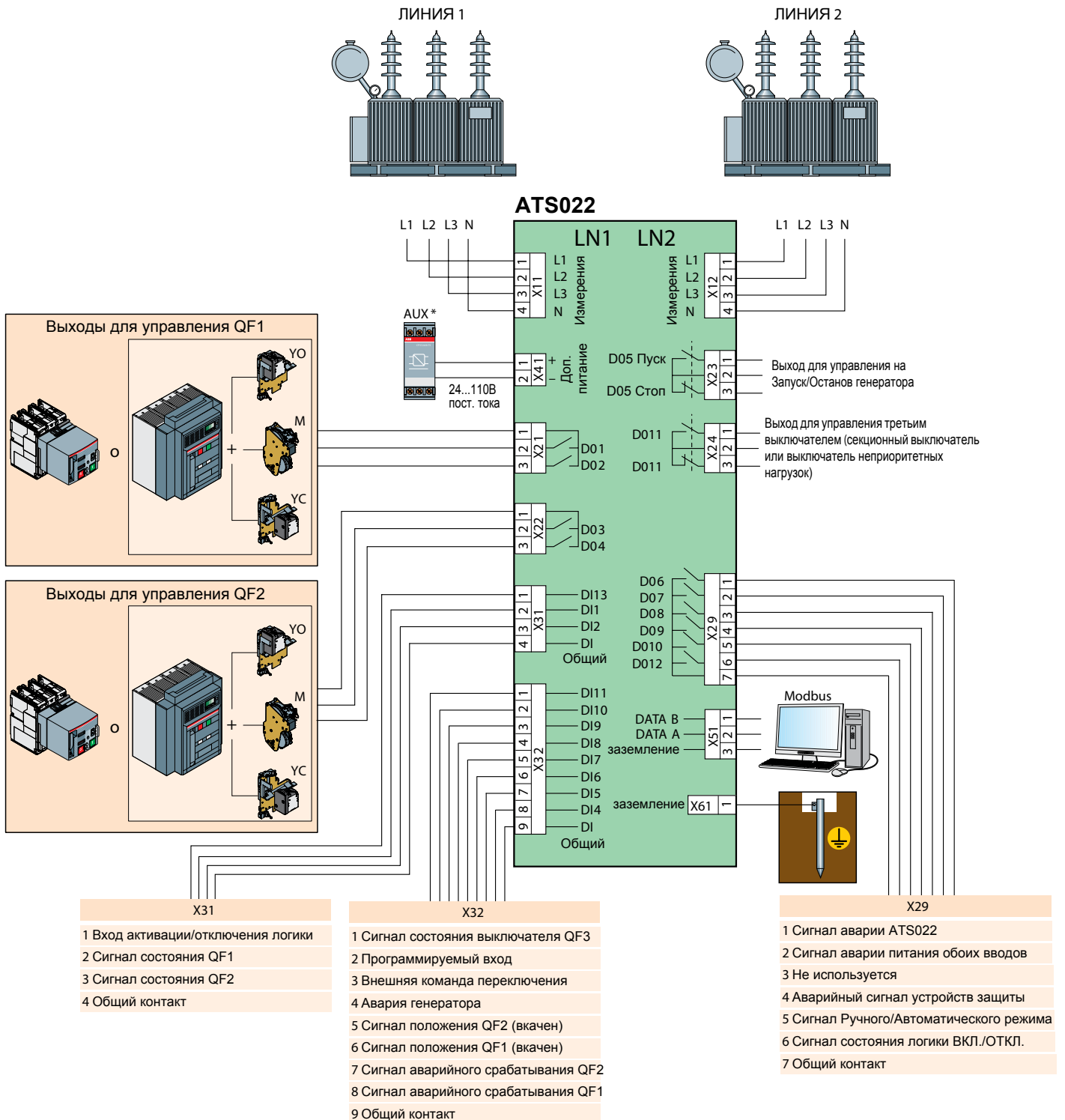

\* Внешнее дополнительное питание AUX: требуется только в случае:

- использования коммуникации по протоколу Modbus
- применения в сетях с частотой 16 2/3 Гц
- применения в однофазных сетях с напряжением  $U_n=57,5 \dots 109В$  перем. тока



## Настройки сети и конфигурация ATS021 и ATS022

Параметры сети:

основная линия питания - трансформатор: 400V переменного тока, трёхфазная система распределения с нейтралью

резервная линия питания - трансформатор: 400V переменного тока, трёхфазная система распределения с нейтралью

частота сети: 50Гц

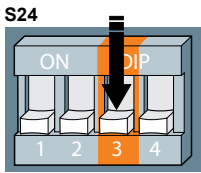
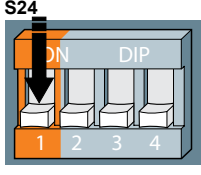
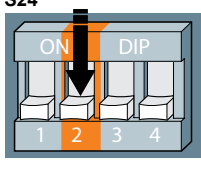
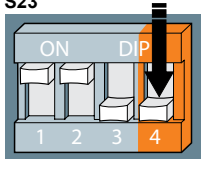
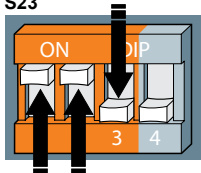
|                                     | Конфигурация системы<br>ATS021  | Конфигурация системы<br>ATS022   |
|-------------------------------------|---|--|
| Генератор<br>не используется        |    | <div style="display: flex; align-items: center;"> <div style="border: 1px solid black; padding: 5px; margin-right: 10px;">                     Конфигурация системы 6/8<br/>                     Защитные устройства<br/>                     Использование генератора<br/>                     Приоритет линии                 </div> <div style="font-size: 2em; margin-right: 10px;">⇒</div> <div style="border: 1px solid black; padding: 5px;">                     Использование генератора<br/>                     Генератор не используется<br/>                     ESC Отмена ◀ 0K ▶ Ред.                 </div> </div> |
| Система распределения<br>3 фазы + N |   | <div style="display: flex; align-items: center;"> <div style="border: 1px solid black; padding: 5px; margin-right: 10px;">                     Конфигурация системы 4/8<br/>                     Номинальное напряжение<br/>                     Номинальная частота<br/>                     Количество фаз                 </div> <div style="font-size: 2em; margin-right: 10px;">⇒</div> <div style="border: 1px solid black; padding: 5px;">                     Количество фаз LN1<br/>                     3 фазы с нейтралью<br/>                     ESC Отмена ◀ 0K ▶ Ред.                 </div> </div>                 |
|                                     |  | <div style="display: flex; align-items: center;"> <div style="border: 1px solid black; padding: 5px; margin-right: 10px;">                     Конфигурация системы 4/8<br/>                     Номинальное напряжение<br/>                     Номинальная частота<br/>                     Количество фаз                 </div> <div style="font-size: 2em; margin-right: 10px;">⇒</div> <div style="border: 1px solid black; padding: 5px;">                     Количество фаз LN2<br/>                     3 фазы с нейтралью<br/>                     ESC Отмена ◀ 0K ▶ Ред.                 </div> </div>                 |
| Номинальная частота<br>50Гц         |  | <div style="display: flex; align-items: center;"> <div style="border: 1px solid black; padding: 5px; margin-right: 10px;">                     Конфигурация системы 3/8<br/>                     Номинальное напряжение<br/>                     Номинальная частота<br/>                     Количество фаз                 </div> <div style="font-size: 2em; margin-right: 10px;">⇒</div> <div style="border: 1px solid black; padding: 5px;">                     Номинальная частота<br/>                     50 Hz<br/>                     ESC Отмена ◀ 0K ▶ Ред.                 </div> </div>                             |
| Устройства защиты                   | Настройка не требуется  | <div style="display: flex; align-items: center;"> <div style="border: 1px solid black; padding: 5px; margin-right: 10px;">                     Конфигурация системы 5/8<br/>                     Защитные устройства<br/>                     Использование генератора<br/>                     Приоритет линии                 </div> <div style="font-size: 2em; margin-right: 10px;">⇒</div> <div style="border: 1px solid black; padding: 5px;">                     Защитные устройства<br/>                     2 сбс<br/>                     ESC Отмена ◀ 0K ▶ Ред.                 </div> </div>                          |
| Напряжение сети                     |  | <div style="display: flex; align-items: center;"> <div style="border: 1px solid black; padding: 5px; margin-right: 10px;">                     Конфигурация системы 2/8<br/>                     Номинальное напряжение<br/>                     Номинальная частота<br/>                     Количество фаз                 </div> <div style="font-size: 2em; margin-right: 10px;">⇒</div> <div style="border: 1px solid black; padding: 5px;">                     Номинальное напряжение<br/>                     400/230 V<br/>                     ESC Отмена ◀ 0K ▶ Ред.                 </div> </div>                      |

## 2. Описание блоков ATS

### Применение секционного выключателя для отключения неприоритетных нагрузок (только для ATS022)

Согласно логике работы данной схемы, при нормальных условиях питание установки осуществляется от трансформатора TR1 и замкнутый секционный выключатель QF3; В случае сбоя нагрузки питаются от резервной сети (генератор), при этом секционный выключатель размыкается. Генератор выбирается таким, чтобы питать только приоритетные нагрузки. Таким образом мощность резервного генератора меньше, чем у трансформатора.

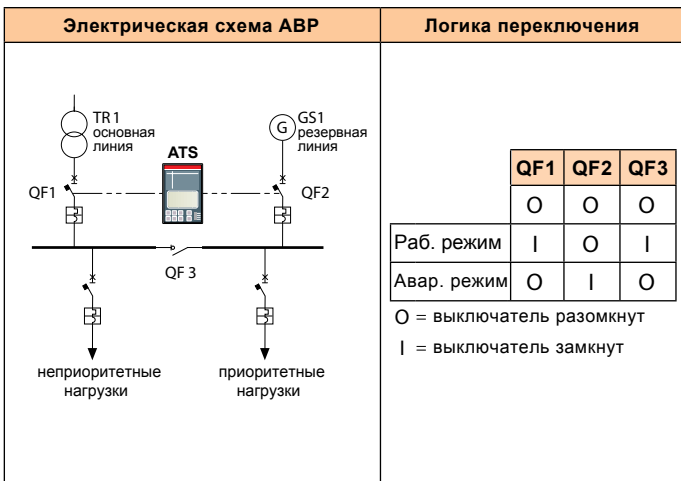

Для данного типа конфигурации системы должен использоваться блок ATS022.

Процедура переключения аналогична процедуре, описанной ранее (в зависимости от того используется ли генератор или трансформатор на резервной линии питания).

Главное отличие режима работы “с секционным выключателем для отключения неприоритетных нагрузок” заключается в том, что, активировав данную функцию через дисплей, при сбое в питании основной линии, кроме команды на размыкание выключателя основной линии, блок ATS022 затем также отправляет команду размыкания на секционный выключатель (через настраиваемое время выдержки TC).

При восстановлении параметров питания основного ввода в допустимые пределы, блок ATS022 запускает процедуру автовозврата в нормальную рабочую конфигурацию сети. При этом блок замыкает секционный выключатель.

### Схемы подключения блоков ATS

Для осуществления логики переключения, в добавок к блоку ATS022 автоматические выключатели должны быть оснащены следующими аксессуарами (на каждый выключатель):

- моторный привод с блокировкой ключом от ручного управления
- контакт состояния замкнут/разомкнут и контакт срабатывания расцепителя защиты по аварии S51 (если контакт доступен)
- контакт положения вкачен/выкачен для втычных и выкатных выключателей
- взаимная механическая блокировка (между выкл. QF1 и QF2).

Дополнительно необходимо заказывать внешние устройства, которые не являются аксессуарами выключателей: для защиты вторичных цепей и организации питания аксессуаров. Количество и тип аксессуаров зависит не только от того используется ли дополнительный источник питания для приводов управления выключателями, но также и от типа используемых выключателей. Для дополнительной информации о подключениях смотрите главу “Пример применения”.

Также следует заметить, что для управления третьим выключателем, работающим в качестве секционного выключателя, необходимо выполнить дополнительное подключение реле времени. Для дополнительной информации смотрите схемы подключения в приложении или инструкцию по использованию и настройке ATS022.

Следующая таблица иллюстрирует порядок команд, выполняемых блоком ATS022 при переключении:

### Переключение – с TR1 на GS1

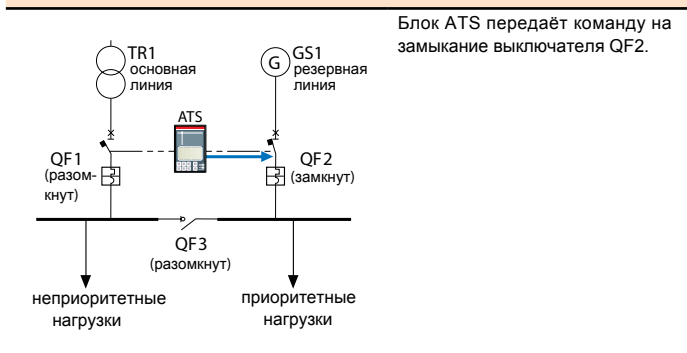
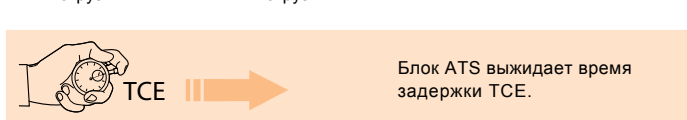
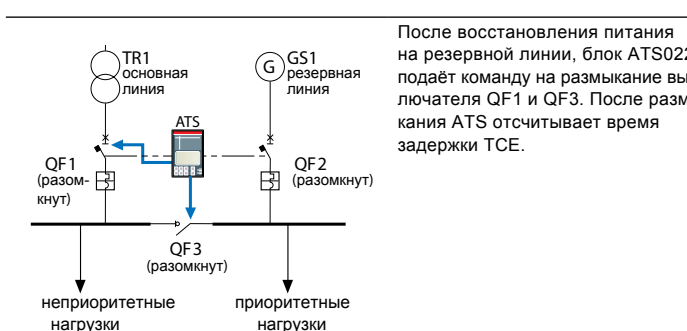
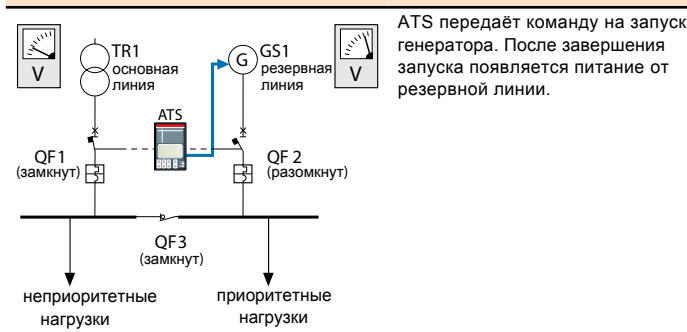
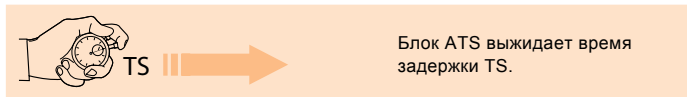
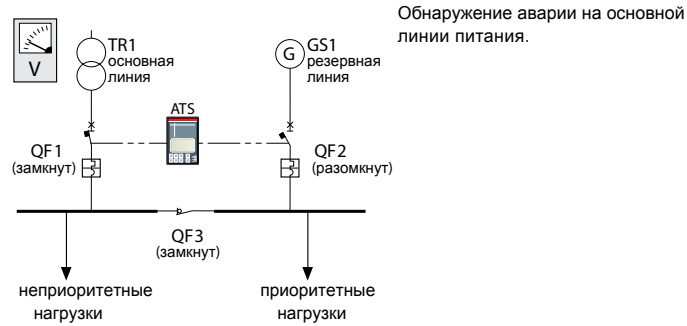

### Обратное переключение - с GS1 на TR1

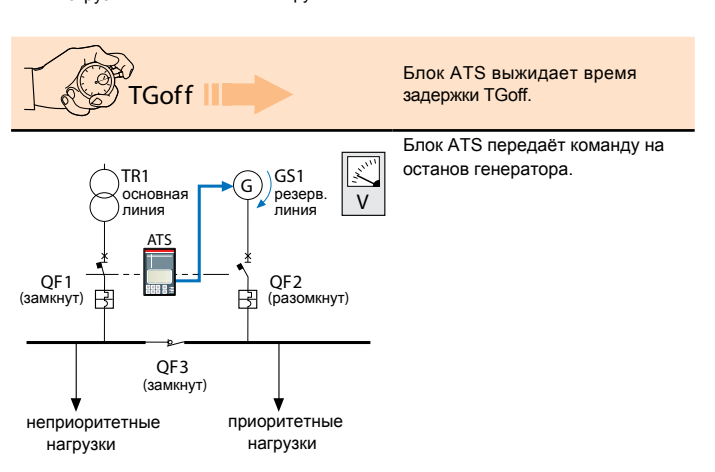
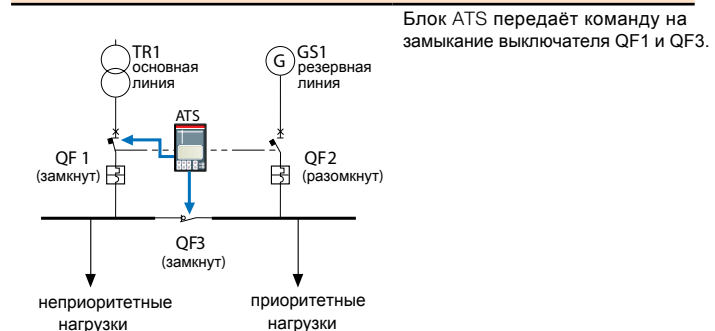
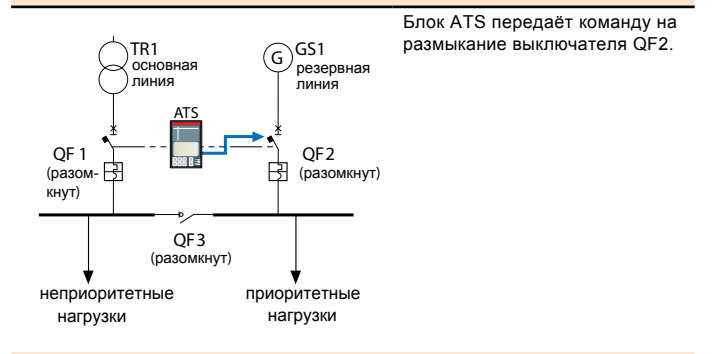
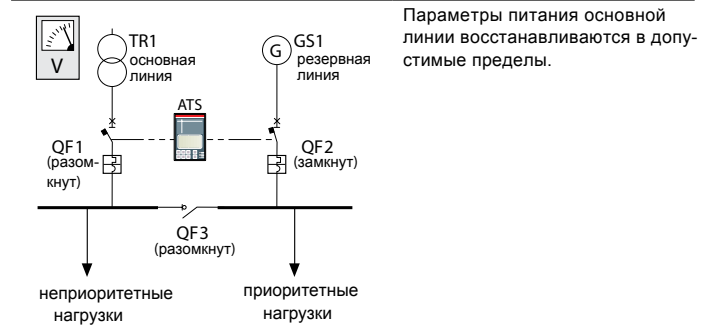

## 2. Описание блоков ATS

Следующие рисунки дают общее представление о соединениях между блоком ATS022 и всеми аксессуарами, необходимыми для переключения (трехфазная сеть с нейтралью).

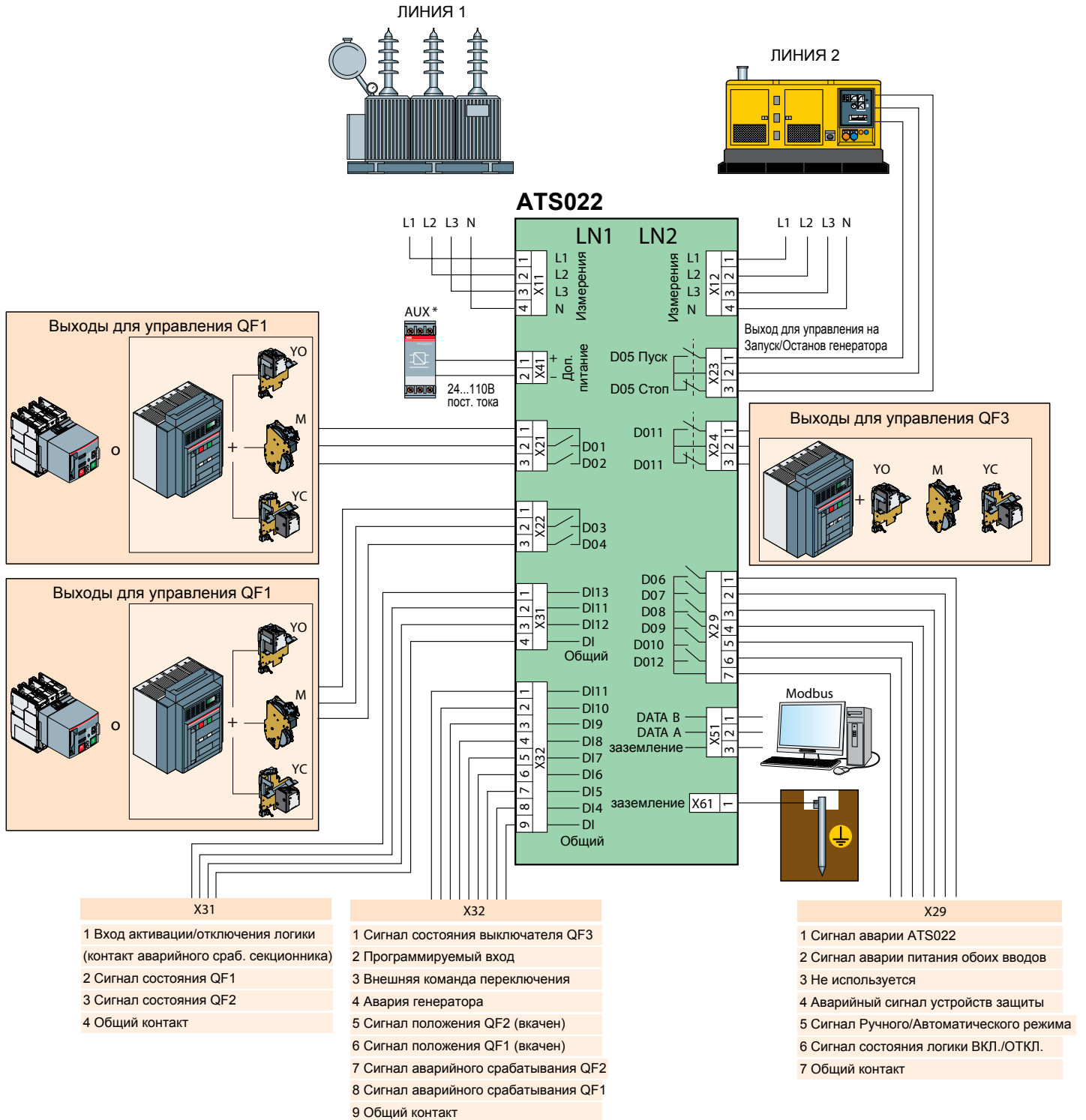

\* Внешнее дополнительное питание AUX требуется только в случае:

- использования коммуникации по протоколу Modbus
- применения в сетях с частотой 16 2/3 Гц
- применения в однофазных сетях с напряжением  $U_n=57,5\dots 109V$  перем. тока











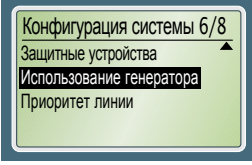

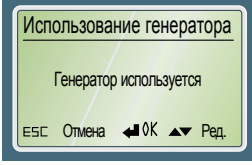
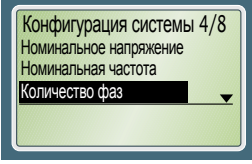
## Настройки сети и конфигурация ATS022

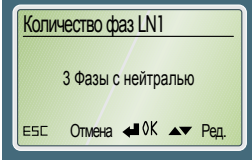
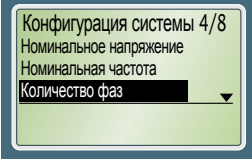
Параметры сети:

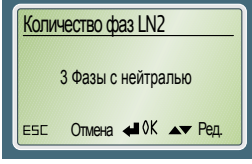
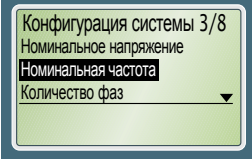
основная линия питания - трансформатор: 400В переменного тока, трёхфазная система распределения с нейтралью

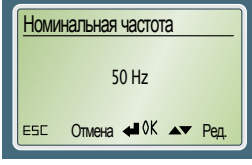
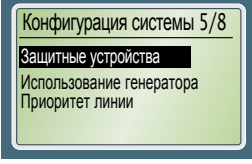
резервная линия питания - генератор: 400В переменного тока, трёхфазная система распределения с нейтралью

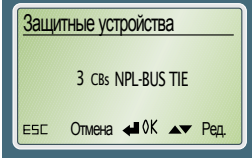
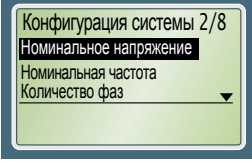
частота сети: 50Гц

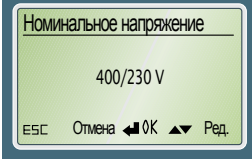
| Конфигурация системы<br>ATS022      |  |
|-------------------------------------|--|
| Генератор<br>используется           |          |
| Система распределения<br>3 фазы + N |      |
|                                     |    |
| Номинальная частота<br>50Гц         |    |
| Устройства защиты                   |    |
| Напряжение сети                     |    |

## 2. Описание блоков ATS

### Применение секционного выключателя в схеме с двумя питающими трансформаторами (только для ATS022). Схема АВР 2 в 2.

Согласно логике работы данной схемы, при нормальных условиях питание каждой из секций нагрузок осуществляется от соответствующего трансформатора (секционный выключатель разомкнут); При возникновении аварии на одной из двух питающих линий, замыкается секционный выключатель, и питание нагрузок обеих секций будет осуществляться от одного трансформатора, не затронутого аварией.

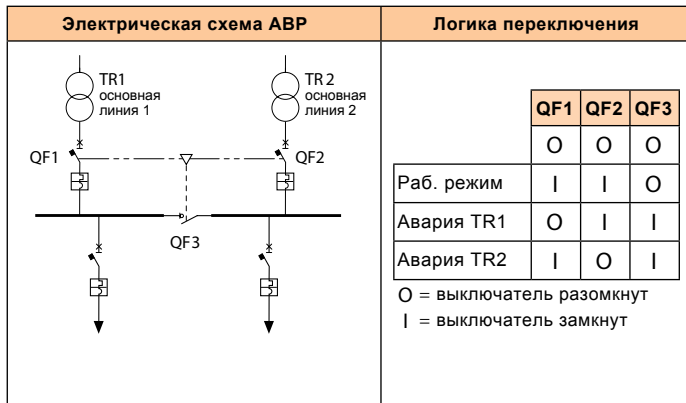

Блок ATS контролирует обе питающие линии (TR1 и TR2) и в случае возникновения сбоя в питании одного из трансформаторов, ATS022 начинает процедуру переключения с выдержкой времени TS. Спустя время TS блок ATS022 передаёт команду на размыкание вводного выключателя ввода, затронутого аварией. Спустя время выдержки TC блок ATS замыкает секционный выключатель QF3. Таким образом нагрузки будут питаться от одного трансформатора, работающего нормально. При восстановлении параметров питания линии со сбоем в установленные пределы, ATS022 отсчитывает время выдержки TBS до запуска процедуры автовозврата в нормальный режим работы. Блок размыкает секционный выключатель QF3. И спустя время выдержки TCN (или TCE, если авария была на втором вводе) посылает команду на замыкание вводного выключателя.

### Схемы подключения блоков ATS

Для осуществления логики переключения, в добавок к блоку ATS022 автоматические выключатели должны быть оснащены следующими аксессуарами (на каждый выключатель):

- моторный привод с блокировкой ключом от ручного управления
- контакт состояния замкнут/разомкнут и контакт срабатывания расцепителя защиты по аварии S51 (если контакт доступен)
- контакт положения вкачен/выкачен для втычных и выкатных выключателей
- взаимная механическая блокировка типа C (для серии Emax).

Дополнительно необходимо заказывать внешние устройства, которые не являются аксессуарами выключателей: для защиты вторичных цепей и организации питания аксессуаров. Количество и тип аксессуаров зависит не только от того используется ли дополнительный источник питания для приводов управления выключателями, но также и от типа используемых выключателей. Для дополнительной информации смотрите главу «Пример применения».

Также следует заметить, что для управления третьим выключателем, работающим в качестве секционного выключателя, необходимо выполнить дополнительное подключение реле времени. Для дополнительной информации смотрите схемы подключения в приложении или инструкцию по использованию и настройке.

Следующая таблица иллюстрирует порядок команд, выполняемых блоком ATS при переключении (в данном примере показана авария на линии питания 1):

### Переключение – с рабочей конфигурации (TR1 и TR2) на TR2

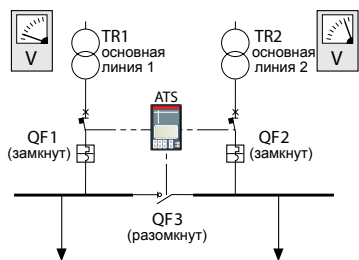

Обнаружение аварии на линии питания 1.



Блок ATS выжидает время задержки TS.

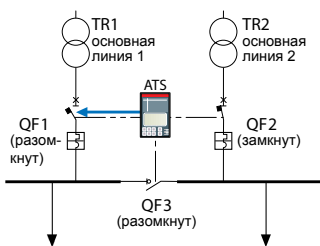

ATS передаёт команду на размыкание выключателя QF1.



Блок ATS выжидает время задержки TC.

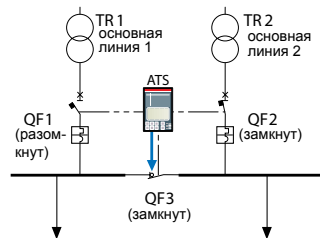

ATS передаёт команду на замыкание выключателя QF3.

### Обратное переключение - с TR2 в рабочую конфигурацию (TR1 и TR2)

Параметры питания линии 1 восстанавливаются в допустимые пределы.

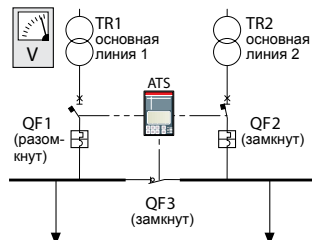

Блок ATS выжидает время задержки TBS.

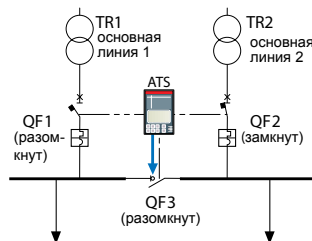

ATS передаёт команду на размыкание выключателя QF3.



Блок ATS выжидает время задержки TCN.

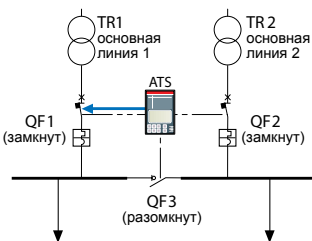

ATS передаёт команду на замыкание выключателя QF1 линии питания 1.

## 2. Описание блоков ATS

### Авария на линии питания 2

#### Переключение – с рабочей конфигурации (TR1 и TR2) на TR1

Обнаружение аварии на линии питания 1.

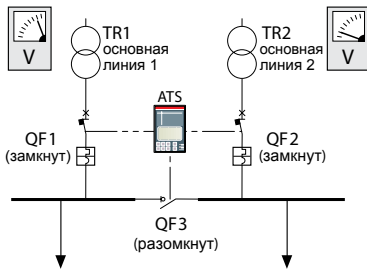

#### Обратное переключение - с TR2 в рабочую конфигурацию (TR1 и TR2)

Параметры питания линии 2 восстанавливаются в допустимые пределы.

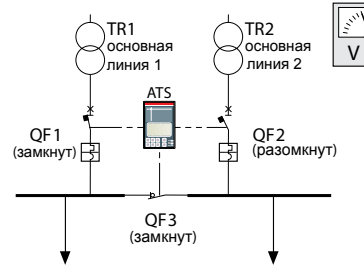

Блок ATS выжидает время задержки TS.

ATS передаёт команду на размыкание выключателя QF2.



Блок ATS выжидает время задержки TBS.

ATS передаёт команду на замыкание выключателя QF3.

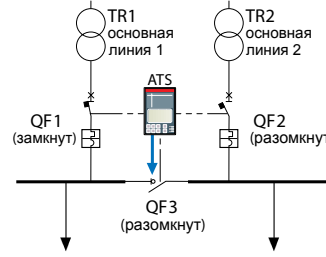
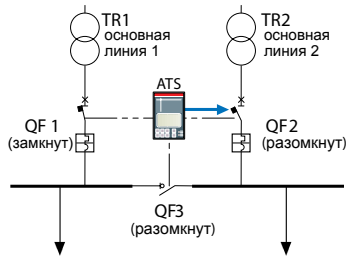

Блок ATS выжидает время задержки TC.

ATS передаёт команду на замыкание выключателя QF3.



Блок ATS выжидает время задержки TCE.

ATS передаёт команду на замыкание выключателя QF2 линии питания 2.

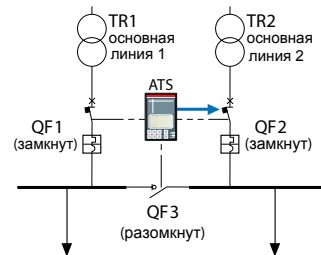
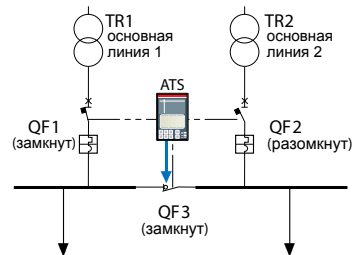



Следующие рисунки дают общее представление о соединениях между блоком ATS022 и всеми аксессуарами, необходимыми для переключения (трехфазная сеть с нейтралью).

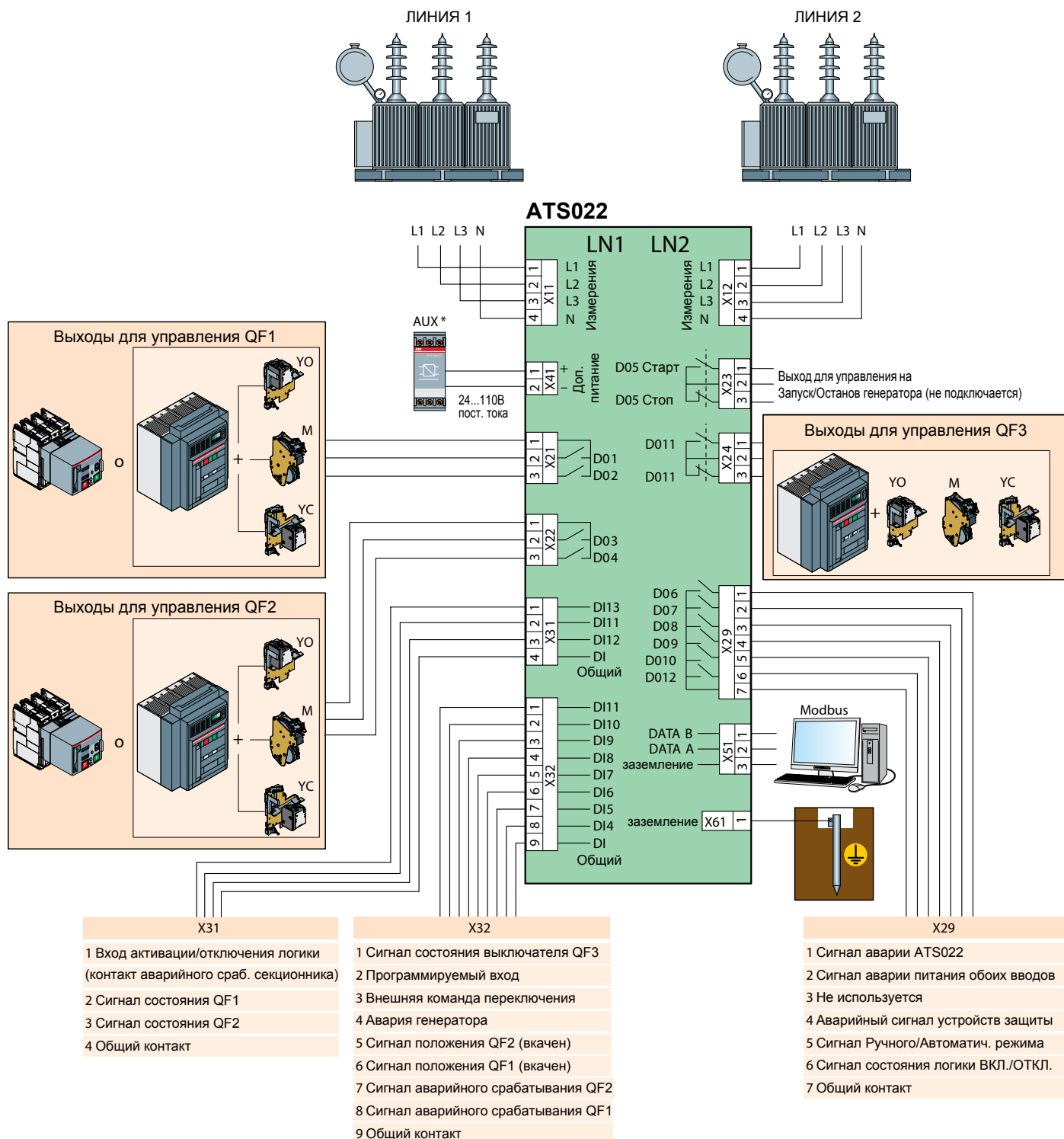

\* Внешнее дополнительное питание AUX требуется только в случае:

- использования коммуникации по протоколу Modbus
- применения в сетях с частотой 16 2/3 Гц
- применения в однофазных сетях с напряжением Un=57,5...109В перем. тока











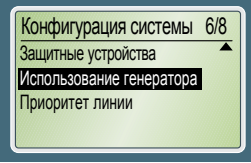

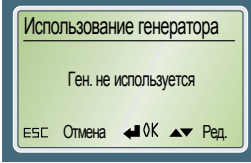
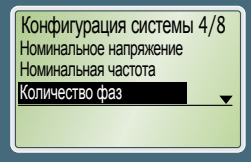
## 2. Описание блоков ATS

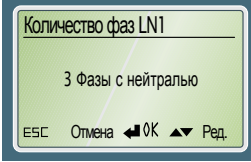
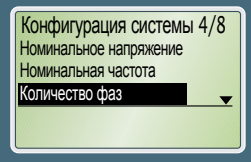
### Настройки сети и конфигурация ATS022

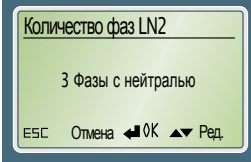
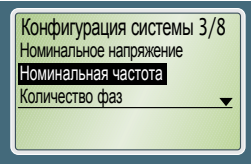
Параметры сети:

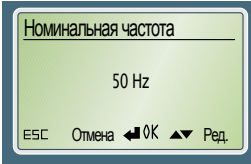
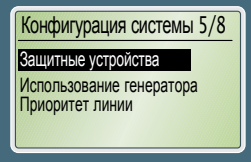
первая линия питания - трансформатор: 400В переменного тока, трёхфазная система распределения с нейтралью

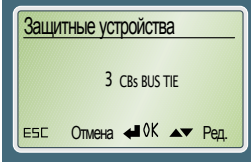
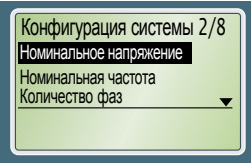
вторая линия питания - трансформатор: 400В переменного тока, трёхфазная система распределения с нейтралью  
частота: 50Гц

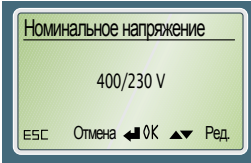
| Конфигурация системы ATS022      |   |
|----------------------------------|---|
| Генератор не используется        |          |
| Система распределения 3 фазы + N |       |
|                                  |    |
| Номинальная частота 50Гц         |    |
| Устройства защиты                |    |
| Напряжение сети                  |    |

### 3. Область применения

Как уже упоминалось выше, в настоящее время увеличивается количество электроустановок, включающих в себя системы автоматического ввода резерва.

Параметры и характеристики этих систем отличаются от применения к применению, т.к. они зависят от типов нагрузок, которые необходимо питать в аварийных случаях.

Например, абсолютно ясно, что в установке, в которой непрерывность питания является основным требованием, недопустимы простои, связанные с аварией в питании основной линии.

Поэтому до начала анализа стандартно используемых времён выдержек при сбоях питания, настоятельно рекомендуется ознакомиться с классификацией категорий электроприёмников в низковольтных электрических системах, указанных в Российских нормативных документах.

В низковольтных электроустановках питание можно разделить на следующие типы:

- **питание систем безопасности** - включает в себя все электрические компоненты (источники, цепи и элементы), целью которых является гарантия питания оборудования или частей установок, требующихся для безопасности персонала и людей
- **резервное питание** - тип питания, который используется для тех частей установки, электроснабжение которых не влияет на безопасность людей, например, питание производственных мощностей, для которых важна надёжность электроснабжения.

Общее определение, которое описывает оба указанных типа питания может быть следующим - это любой источник питания, который используется в качестве "альтернативы" основному питанию, и который используется при необходимости для питания любого типа нагрузок.



В то время как питание систем безопасности чётко классифицируется по времени восстановления питания различных нагрузок, резервное питание не имеет классификации в стандартах, т.к. обычно его характеристики и параметры анализируются и выбираются по техническому заданию, согласованному между заказчиком и проектировщиком электроустановки.

Кроме того существуют указания о предупредительных мерах, которые должны учитываться для предотвращения параллельного подключения генератора с сетью. Стандарт IEC 60364 также включает в себя классификацию, определяющую 5 типов переключений, согласно периодам времени, в течение которых должно восстанавливаться питание приоритетных нагрузок от резервного источника питания. Как говорилось ранее данная классификация относится к питанию систем безопасности. В частности можно выделить следующие группы питания:

- бесперебойное: байпасное переключение питания;
- крайне короткий перерыв: восстановление питания за 0,15-0,5 с;
- короткий перерыв: восстановление питания в пределах времени 0,5-1 с;
- средний перерыв: восстановление питания должно происходить в пределах времени от 1 с до 15 с;
- большой перерыв: время восстановления питания больше 15 с.

Согласно данной классификации применение блоков ATS с минимальными уставками времени выдержки возможно для снабжения с средними и большими перерывами.

Следующая таблица показывает пример уставок времени:

| Времена задержек  | Описание  | Диапазон настроек              | Пример настроек         |
|---|---|--------------------------------|-------------------------|
|            | Время задержки до начала процедуры переключения.        | 0...30с                        | 1с                      |
| <br>ATS021 | Время задержки до замыкания выключателя резервной линии | 0...60с<br>(TF=3.5с<br>ATS021) | 1с<br>(TF=3.5с ATS021)  |
| <br>ATS022 |   |                                | 2с<br>(4.5с для ATS021) |
|   |   | <b>Общее</b>                   | 2с<br>(4.5с для ATS021) |

Как видно из примера блок ATS обеспечивает резервное питание нагрузок в пределах 2с (для ATS022) и 4.5с (для ATS021). При использовании генератора на резервной линии питания, необходимо также учитывать время на запуск генератора.

### 3. Область применения

Восстановление питания с средним и большим перерывом обычно осуществляется от резервного генератора. Данный тип установки является стандартным для тех объектов, где не требуется восстановление питания в короткое время.

В действительности, при необходимости восстановления питания без перерыва или с крайне коротким и коротким временем, установка должна быть оснащена устройствами ИБП (Источник Бесперебойного Питания), которые осуществляют питание приоритетных нагрузок. ИБП обеспечивают постоянное питание, которое может быть ограничено по времени, достаточному для запуска резервного генератора.

Ниже указаны примеры установок для которых непрерывность питания является важнейшим аспектом:

- применения в гостипалях и больницах
- применения в области обработки данных (центры обработки данных, рабочие станции, серверы и т.д.)
- телекоммуникационные системы
- промышленные применения (управление процессами)
- аварийное освещение, пожарные насосы и т.д.

Следующие рисунки показывают типичные применения, в которых ИБП используется для питания приоритетных нагрузок.

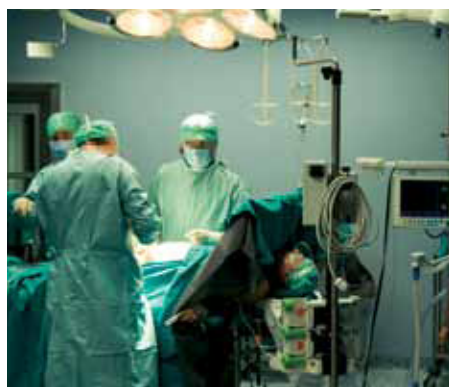
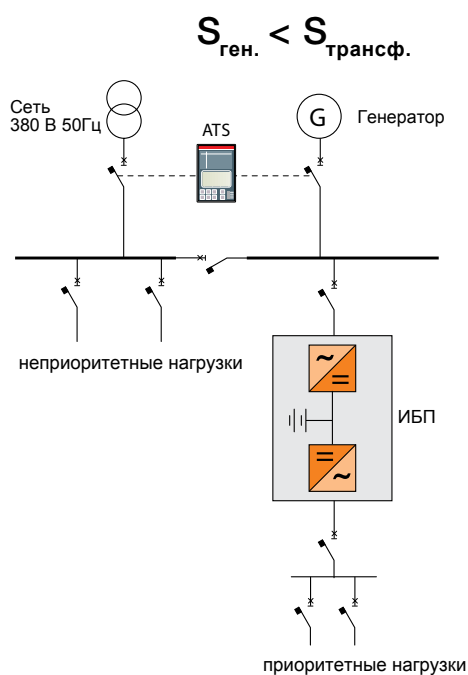
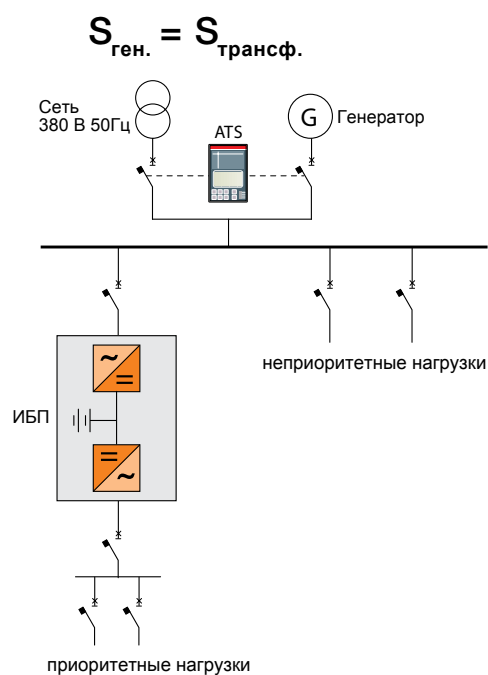

## 4. Пример применения

Пример применения, показанный на следующих страницах, предоставляет детальную информацию о всех необходимых подключениях между аксессуарами выключателей, участвующих в переключении (доп. контакты, моторные приводы и т.д.), и блоком АВР ATS022. Также пример содержит указания для выполнения настроек времён задержек и конфигурации ATS022. Данный пример не предоставляет детальную информации о том как настраивать ATS022 через меню дисплея, т.к. это не является целью примера. Информация о настройке блока ATS022 приведена в инструкции по настройке и эксплуатации ATS022.

В данном примере рассматривается промышленное применение в электроустановке 400 В с трёхфазной системой распределения, состоящей из двух вводов (трансформаторы) и двух секций нагрузок, разделённых секционным выключателем (АВР 2 в 2).

Электрическая однолинейная схема примера указана на рисунке ниже.

Схема АВР 2 в 2 позволяет обеспечить питание электроприёмников 1-ой категории, т.к. в случае аварии на одном из вводов, питание обеих секций будет осуществляться от одного ввода и замкнутого секционного выключателя. Данная схема также подразумевает автовозврат, при восстановлении питания на обоих вводах.

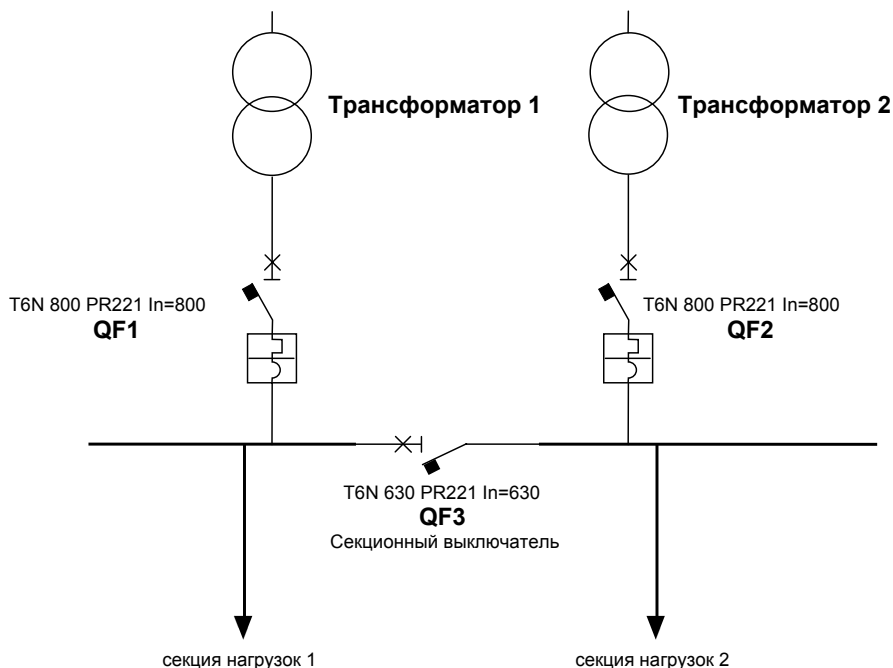

## 4. Пример применения

Следующая таблица представляет собой пример спецификации для полноценной комплектации систем АВР на базе блока ATS022, подключаемого к выкатным автоматическим выключателям Tmax T6:

| Кол-во | Тип                       | Описание   | Обозначение        | Код заказа       |
|--------|---------------------------|--|--------------------|------------------|
| 1      | ATS022                    | Блок автоматического ввода резерва ATS022  | ATS022             | 1SDA065524R1     |
| 2      | T6N 800 PR221 LS/I In=800 | Вводные автоматические выключатели QF1-QF2   | QF1, QF2           | 1SDA060268R4     |
| 1      | T6N 630 PR221 LS/I In=630 | Секционный автоматический выключатель QF3  | QF3                | 1SDA060226R4     |
| 3      | W MP T6 630/800           | Комплект преобразования подвижной части в выкатное исполнение для вводных выключателей QF1-QF2                                       | -                  | 1SDA060390R1     |
| 3      | T6 W FP EF                | Фиксированная часть выкатного исполнения вводных выключателей QF1-QF2  | -                  | 1SDA060384R1     |
| 3      | AUX SA 1S51               | Контакт аварийного срабатывания AUX-SA T6 1 S51 (установл. в QF1-QF2-QF3)  | S51                |                  |
| 3      | AUX 3Q+1SY                | 3 контакта состояния замкнут/разомкнут + 1 контакт срабатывания для вводных выключателей QF1-QF2 и секционного выключателя QF3       | Q/1<br>Q/2         | 1SDA054911R1     |
| 3      | ADP                       | Адаптер втычного/выкатного выключателя ADP 10pin MOE T4-T5-T6 (QF1-QF2-QF3)  | -                  | 1SDA054924R1     |
| 3      | ADP                       | Адаптер втычного/выкатного выключателя ADP 12pin AUX T4-T5-T6 (QF1-QF2-QF3)  | -                  | 1SDA054924R1     |
| 3      | MOE                       | Привод моторный для дистанционного управления MOE T6 220...250 Vac/dc для вводных выключателей QF1-QF2 и секционного выключателя QF3 | MOE<br>QF1-QF2-QF3 | 1SDA060398R1     |
| 3      | MOL-M                     | Блокировка привода от ручного управления MOL-M T4-T5-T6 (QF1-QF2-QF3)  | -                  | 1SDA054909R1     |
| 3      | AUP-I                     | Контакты положения выключателя в фикс. части AUP-I T4-T5-T6 (QF1-QF2-QF3)  | S75I/1             | 1SDA054918R1     |
| 1      | VB6-30-01 9A              | Реверсивный контактор с мех. блокировкой для питания приводов (QF1-QF2-QF3)  | K1-K2              | 1GJL1211901R8010 |
| 2      | S204 C6                   | Автоматические выключатели для защиты вторичных цепей ATS022   | Q61/1-Q61/2        | 2CDS254001R0064  |
| 2      | CT-MFD.12                 | Реле времени для управления секционным выключателем QF3 (необходимо настроить на функцию 1_□_□_□_ )                                  | KO3<br>KC3         | 1SVR500020R0000  |
| 2      | CP-E 24/0.75              | Блок питания 24В CP-E 24/0.75. Необходим только для Modbus коммуникации  | -                  | 1SVR427030R0000  |

Полную схему подключения блоков ATS смотрите в Приложении. Данное приложение также содержит схемы подключения выключателей серий Tmax XT, Tmax, Emax X1, Emax и Emax 2. Схемы подключения в приложении приведены для всех возможных схем применения (2 в 1, 2 в 1 с выключателем неприоритетных нагрузок и 2 в 2 с секционным выключателем).

В рассматриваемом примере и схемах подключения в Приложении 1 питание цепей приводов осуществляется от вводов через реверсивный контактор. Для осуществления гарантированного питания вторичных цепей также может использоваться источник бесперебойного питания.

Следующие соединения показывают подключение цепей измерения и цепей питания моторных приводов вводных выключателей:

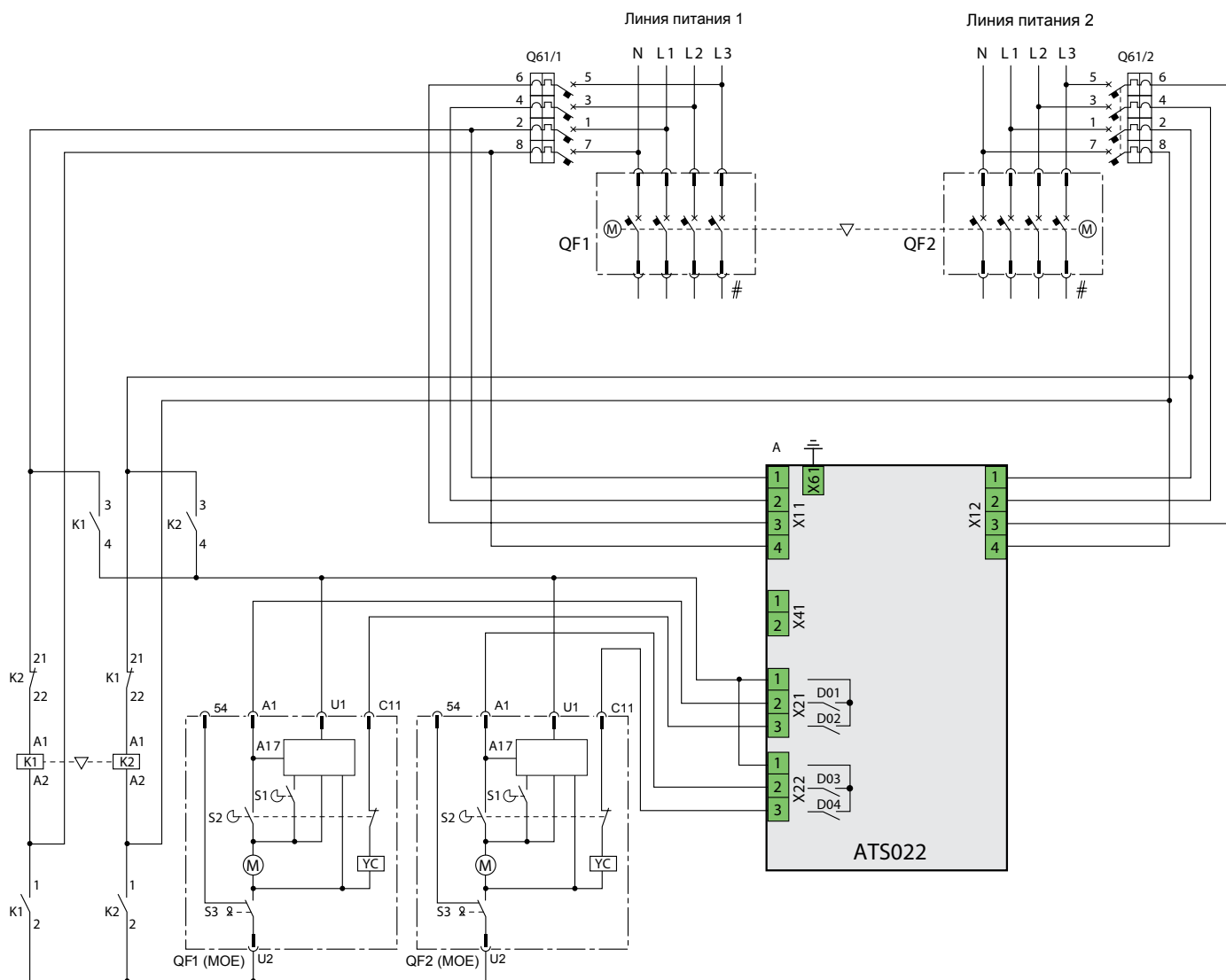

## 4. Пример применения

Для работы блока ATS022 необходимо подключить следующие входы и выходы:

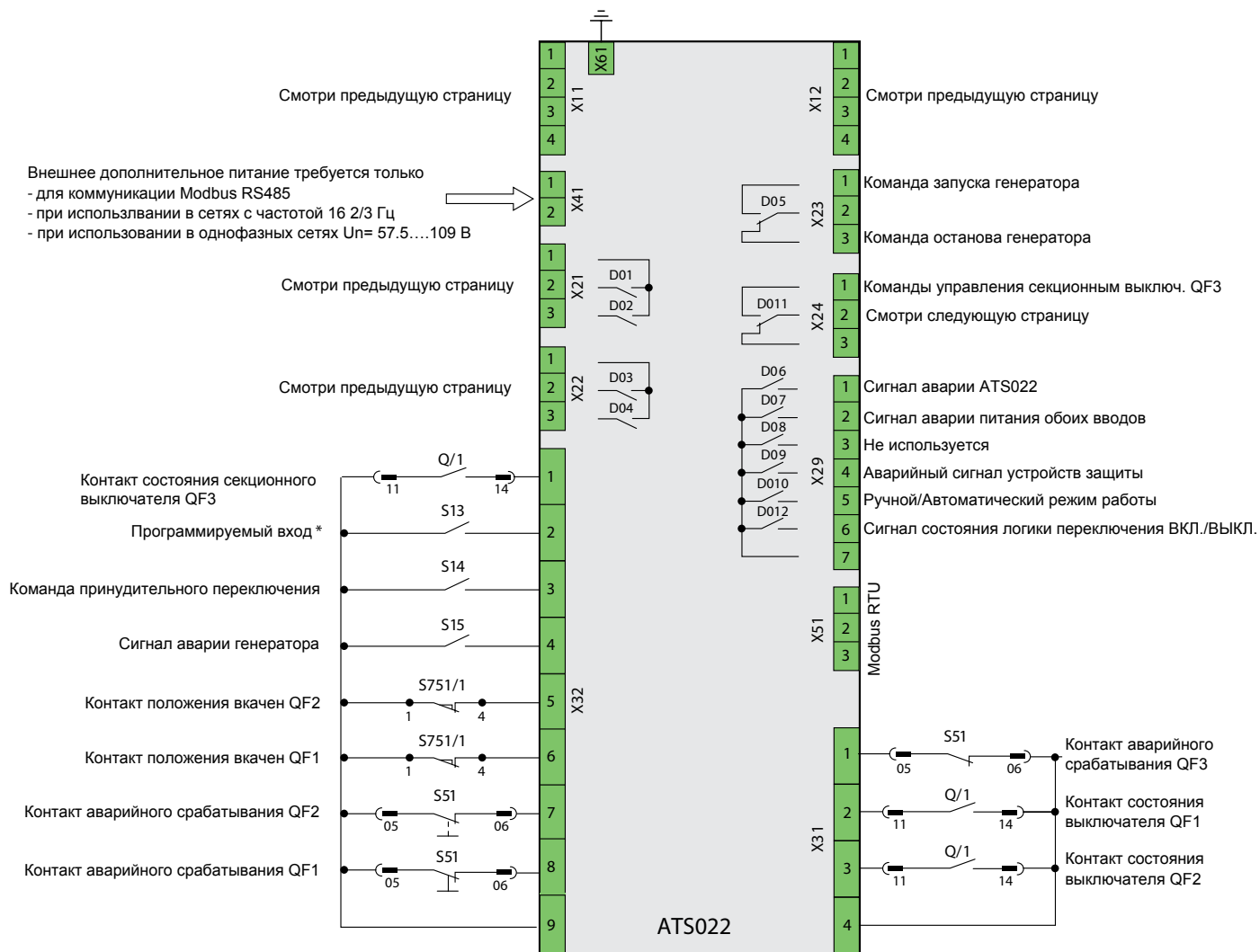

\* следующие функции могут быть выбраны для для входа через меню дисплея:

- принудительный запуск генератора
- активация логики
- удалённый сброс
- аварийная блокировка



Для управления секционным выключателем необходимо выполнить следующие подключения к блоку ATS022:

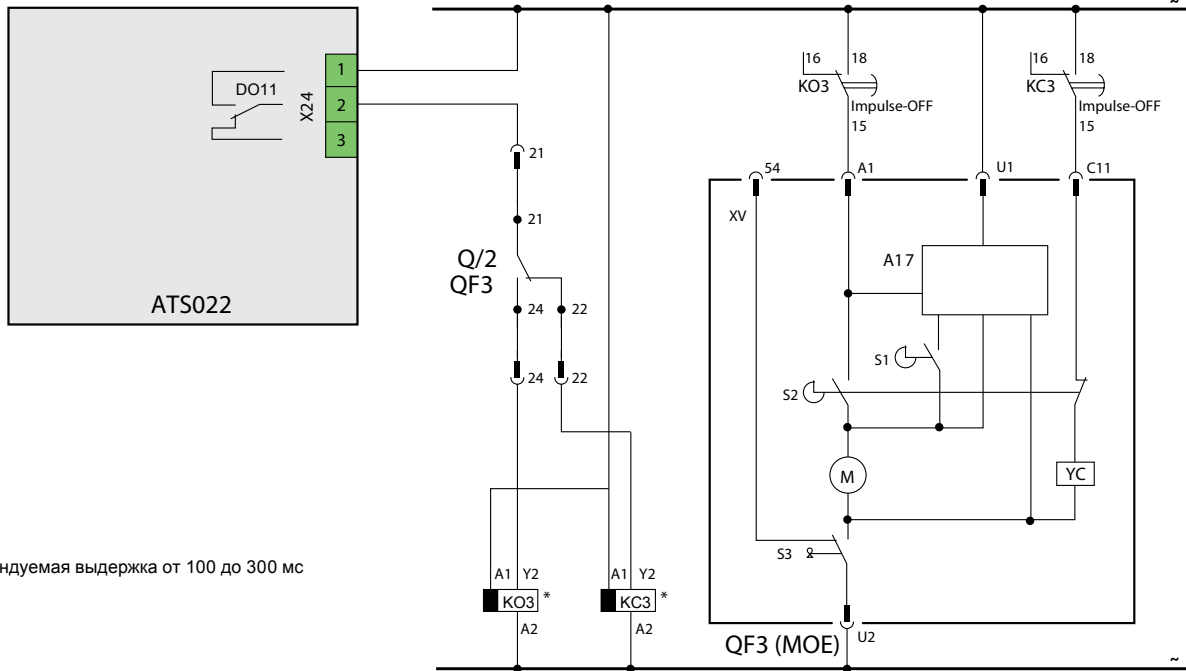

\* Рекомендуемая выдержка от 100 до 300 мс

Полностью выполнив все подключения цепей управления и контроля к блоку ATS022, необходимо задать верные настройки в самом блоке (напряжение системы, количество фаз, схема работы с секционным выключателем). Затем необходимо настроить времена выдержек.

Пример подходящих времён настроек приведён в таблице:

Как можно видеть из таблицы, общее время переключения на питание от одного ввода и замкнутого секционного выключателя с момента аварии на одном из вводов составляет 4с (TS+TC). В свою очередь общее время возврата в нормальный режим работы составляет 3с (TBS+TCN или TCE). Время задержки TCN или TCE выбирается в зависимости от ввода, на котором произошла авария.

| Времена задержек   | Описание   | Диапазон настроек             | Пример настроек |
|--|--|-------------------------------|-----------------|
|  TS             | Время задержки до начала процедуры переключения и размыкания выключателя QF1 или QF2.      | 0...30с                       | 3с              |
|  TC             | Время задержки до замыкания секционного выключателя.                                       | 0...60с                       | 1с              |
| <b>Восстановление питания на обеих линиях и возврат в рабочий режим схемы</b>                      |  |                               |                 |
|  TBS            | Время выдержки до размыкания секционного выключателя.                                      | 0...60с<br>1,2,3...<br>30 мин | 2с              |
|  TCN<br>или TCE | Время задержки до замыкания выключателя QF1 (задержка TCN) или выключ. QF2 (задержка TCE). | 0...60с                       | 1с              |

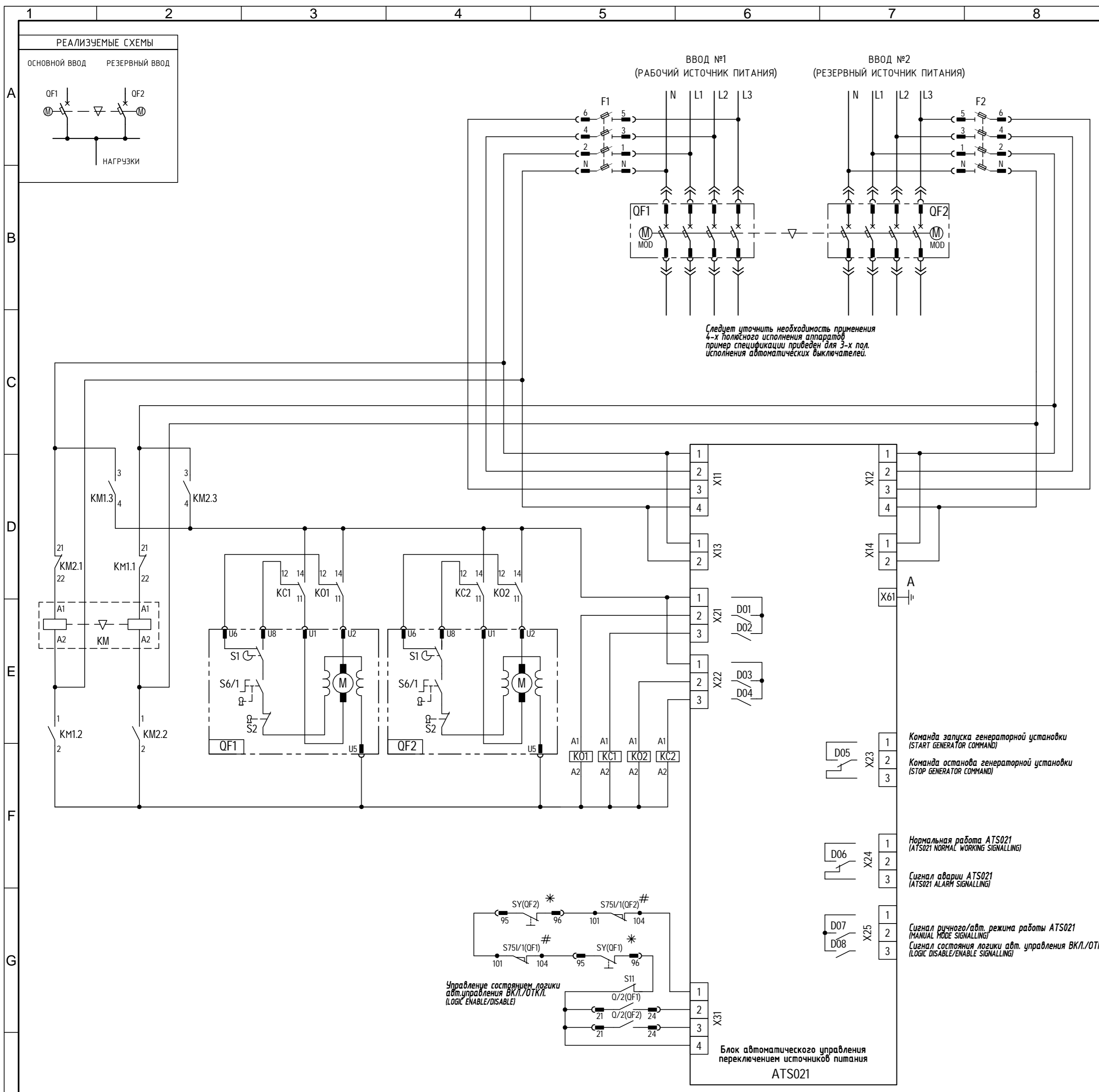

| ПОЗ.                | ОБОЗНАЧЕНИЕ        | НАИМЕНОВАНИЕ   | КОЛ. | КОД ЗАКАЗА      |
|---------------------|--------------------|--|------|-----------------|
| Стандартные изделия |                    |  |      |                 |
| 1                   | ATS021             | Блок автомат. управления переключением источников питания (АВР) ATS021                     | 1    | 1SDA065523R1    |
| 2                   | QF1, QF2           | Выключатель автоматический ХТЗН 250 ТМД 250-2500 Эр F F                                    | 2    | 1SDA068059R1    |
| 3                   |                    | Фиксированная часть втычного исполнения ХТЗ Р FP Эр EF                                     | 2    | 1SDA068192R1    |
| 4                   |                    | Комплект преобразования исполнения Р МР ХТЗ Эр   | 2    | 1SDA066280R1    |
| 5                   |                    | Разъём штепсельный для втор. цепей втычного выкл. 15PIN ХТ1..ХТ4                           | 2    | 1SDA066412R1    |
| 6                   | Q/1, Q/2, SY       | Контакты состояния выключателя для выкатн. исп. с проводами AUX-C 2Q+SY 250Vac ХТ1..4 F/P  | 2    | 1SDA066433R1    |
| 7                   | S75I/1             | Конт. положения "установлен" части с проводами AUP-I 250Vac FP ХТ1..ХТ4                    | 2    | 1SDA066450R1    |
| 8                   | M                  | Привод моторный для дист. управления MOD ХТ1-ХТ3 220...250V ac/dc                          | 2    | 1SDA066460R1    |
| 9                   |                    | Блокировка взаимная механическая MIR-HR ХТ1..ХТ4 горизонтальная рама                       | 1    | 1SDA066637R1    |
| 10                  |                    | Блокировка взаимная механическая MIR-P x ХТЗ Р/W   | 2    | 1SDA066644R1    |
| 11                  | F1, F2             | Рубильник с предохранит. E94/32 Предохранитель плавкий E 9F10 GG4                          | 2    | 2CSM204723R1801 |
| 12                  | KM                 | Миниконтактор реверс. VB6-30-01 9A (400В АС3) катушка 230В АС                              | 1    | GJL1211901R8010 |
| 13                  | K01, K02, KC1, KC2 | Реле CR-P230AC1 230В АС 1ПК (16А) Цоколь CR-PLSx (логический) Фиксатор CR-PH для реле CR-P | 4    | 1SVR405600R3000 |
|                     |                    |  | 4    | 1SVR405650R0100 |
|                     |                    |  | 4    | 1SVR405659R0000 |

**Примечания:**  
 1. \* - при использовании выключателей-разъединителей ХТ1, ХТ3, вместо дополнительного контакта SY устанавливается перемычка.  
 2. # - при использовании стационарных автоматических выключателей ХТ1, ХТ3, вместо дополнительного контакта S75I/1 устанавливается перемычка.

|                                      |  |   |                        |
|--------------------------------------|--|---|------------------------|
| Prepared<br>RU_LP-DI                 |  | Document kind<br>SCHEMATIC_CIRCUIT                          | Date<br>31.01.14       |
| Approved<br>MESHCHERYAKOV            |  | Title<br>Пример схемы и спецификации<br>ATS021_2/1_XT1..XT3 | Page<br>1/1            |
| Resp. (division/department)<br>RU_LP |  | Document id.<br>9CNR000007-086                              | Rev. Lang.<br>BETA_RUS |
|                                      |  |   |                        |

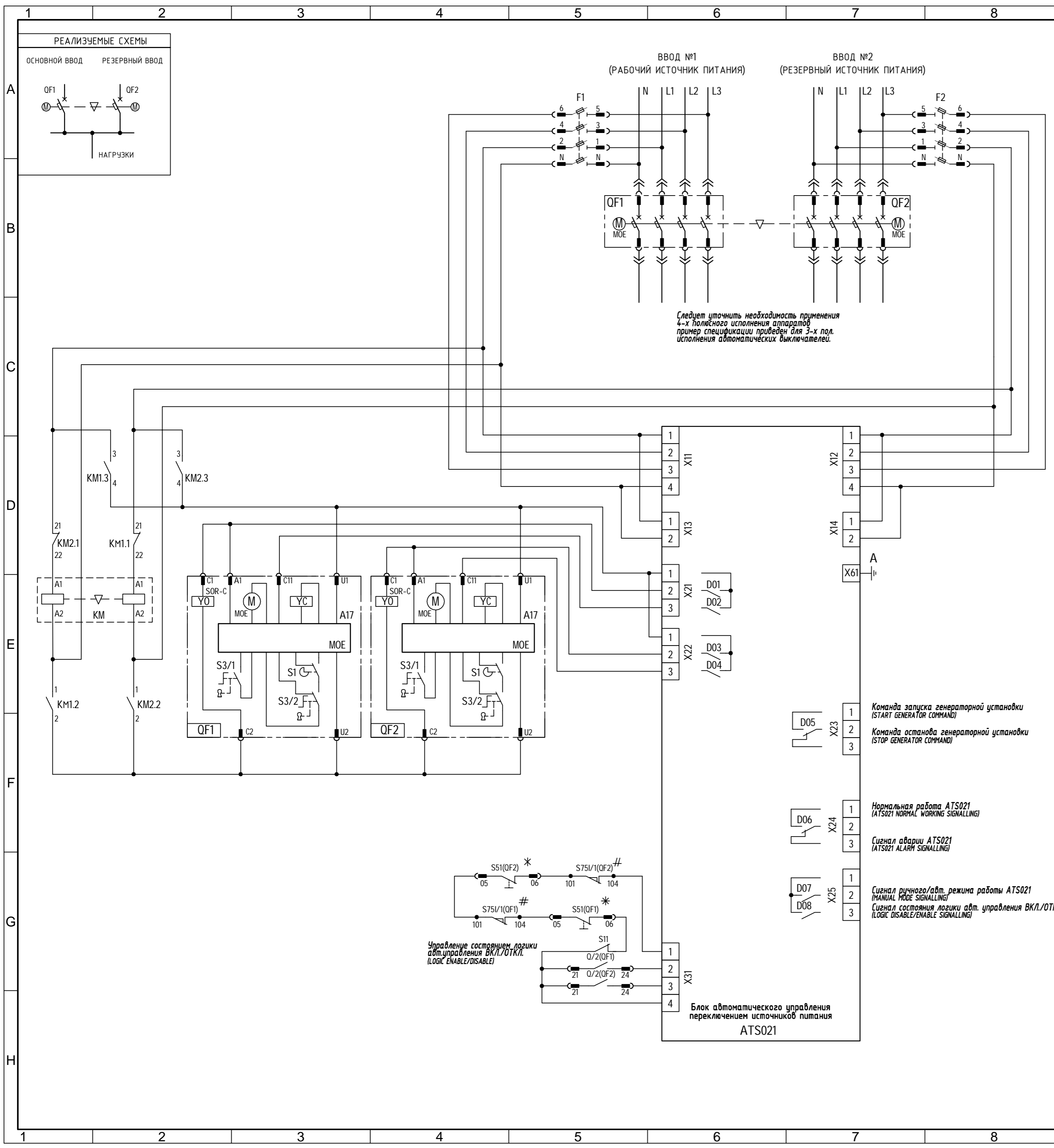

| ПОЗ.                | ОБОЗНАЧЕНИЕ  | НАИМЕНОВАНИЕ   | КОЛ.   | КОД ЗАКАЗА                         |
|---------------------|--------------|--|--------|------------------------------------|
| Стандартные изделия |              |  |        |                                    |
| 1                   | ATS021       | Блок автомат. управления переключ. источников питания (АВР) ATS021                                 | 1      | 1SDA065523R1                       |
| 2                   | QF1, QF2     | Выключатель автоматический XT4N 250 Екп LSI In=250А Зр F F   | 2      | 1SDA068136R1                       |
| 3                   | YO           | Реле отключения (независимый расц.) для выкатного исполнения SOR-C XT2-XT4 W 220-240Vac-220-250Vdc | 2      | 1SDA066332R1                       |
| 4                   |              | Фиксированная часть выкатного исполнения XT4 W FP Зр EF  | 2      | 1SDA068204R1                       |
| 5                   |              | Комплект преобразования исполнения W MP XT4 Зр   | 2      | 1SDA066286R1                       |
| 6                   | Q/1, Q/2, SY | Контакты состояния выключателя для выкатн. исп. с проводами AUX-C 2Q+2SY+1S51 250Vac/dc XT2-XT4 W  | 2      | 1SDA066439R1                       |
| 7                   | S75I/1       | Конт. положения "установлен" части с проводами AUP-I 250Vac FP XT1..XT4                            | 2      | 1SDA066450R1                       |
| 8                   | M            | Привод моторный для дист.управления MOE XT2-XT4 220..250V ac/dc                                    | 2      | 1SDA066466R1                       |
| 9                   |              | Блокировка ключом ручного режима управления MOL-M XT2-XT4  | 2      | 1SDA066634R1                       |
| 10                  |              | Блокировка взаимная механическая MIR-NR XT1..XT4 горизонтальная рама                               | 1      | 1SDA066637R1                       |
| 11                  |              | Блокировка взаимная механическая MIR-P x XT4 P/W   | 2      | 1SDA066646R1                       |
| 12                  | F1, F2       | Рубильник с предохранит. E94/32<br>Предохранитель плавкий E 9F10 GG4                               | 2<br>8 | 2CSM204723R1801<br>2CSM257543R1801 |
| 13                  | KM           | Миниконтактор реверс. VB6-30-01 9A (400В АС3) катушка 230В АС                                      | 1      | GJL1211901R8010                    |

**Примечания:**  
 1. \* - при использовании выключателей-разъединителей XT2, XT4, вместо дополнительного контакта S51 устанавливается перемычка.  
 2. # - при использовании стационарных автоматических выключателей XT2, XT4, вместо дополнительного контакта S75I/1 устанавливается перемычка.  
 3. - Реле отключения YO приведены в схеме для увеличения скорости отключения аппаратов.

|                                      |  |  |                        |
|--------------------------------------|--|--|------------------------|
| Prepared<br>RU_LP-DI                 |  | Document kind<br>SCHEMATIC_CIRCUIT                         | Date<br>31.01.14       |
| Approved<br>MESHCHERYAKOV            |  | Title<br>Пример схемы и спецификации<br>ATS021_2/1_XT2.XT4 | Page<br>1/1            |
| Resp. (division/department)<br>RU_LP |  | Document id.<br>9CNR000007-087                             | Rev. Lang.<br>BETA RUS |

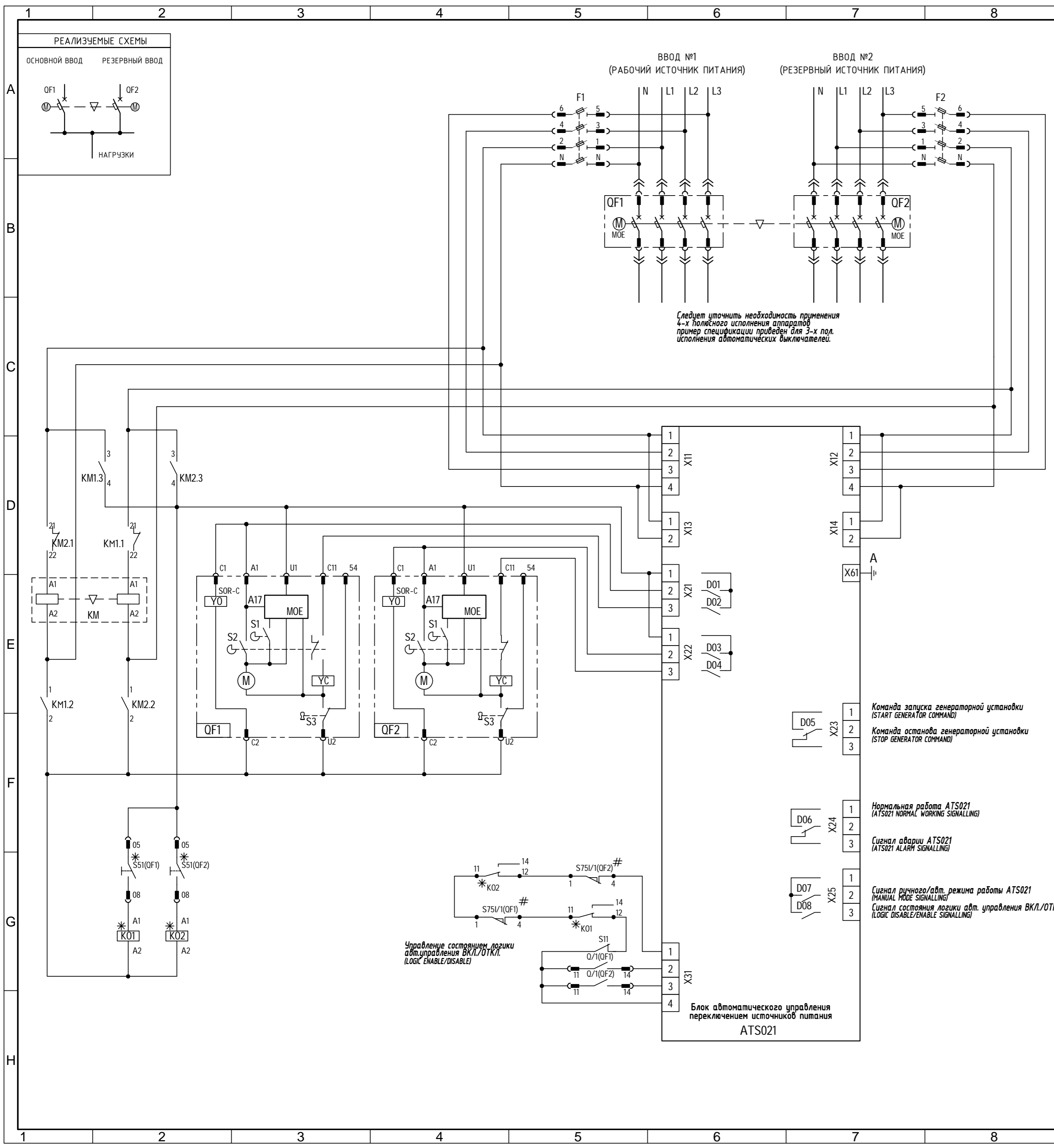

| ПОЗ.                | ОБОЗНАЧЕНИЕ | НАИМЕНОВАНИЕ   | КОЛ.   | КОД ЗАКАЗА  |
|---------------------|-------------|--|--------|---|
| Стандартные изделия |             |  |        |   |
| 1                   | ATS021      | Блок автомат. управления переключ. источников питания (АВР) ATS021                                       | 1      | 1SDA065523R1  |
| 2                   | QF1,QF2     | Выключатель автоматический Т5N 400 PR221DS-LS/I In=400 Зр F F  | 2      | 1SDA054317R1  |
| 3                   | Y0          | Реле отключения (независимый расц.) SOR-C T4-T5-T6 220..240Vac-220..250Vdc                               | 2      | 1SDA054873R1  |
| 4                   | Q/1,Q/2,SY  | Контакты состояния выключателя AUX-C T4-T5-T6 3Q 1SY 250 Vac/dc  | 2      | 1SDA054911R1  |
| 5                   | S51         | Контакт срабатывания расц. защиты AUX-SA T4-T5 1 S51 FOR PR221-222                                       | 2      | 1SDA055050R1  |
| 6                   | S75I/1      | Контакты полож. выкл. в фикс. части AUP-I T4-T5-T6 CON.INSERTED SIGN                                     | 2      | 1SDA054918R1  |
| 7                   |             | Фиксированная часть втычного исполнения T5 400 P FP Зр EF  | 2      | 1SDA054749R1  |
| 8                   |             | Комплект преобразования исполнения KIT MP T5 400 P Зр  | 2      | 1SDA054843R1  |
| 9                   |             | Адаптер для вторичных цепей втычного/выкатного выкл. ADP 12pin   | 2      | 1SDA054923R1  |
| 10                  |             | Адаптер для втор.цепей втычн./выкат. выкл. ADP 10pin MOE AUE T4-T5-T6 P/W при использ. моторного привода | 2      | 1SDA054924R1  |
| 11                  | M           | Привод моторный для дистанционного управления MOE T4-T5 220..250 Vac/dc                                  | 2      | 1SDA054897R1  |
| 12                  |             | Блокировка ключом ручн. режима упр. MOL-M T4-T5-T6 >MANUAL OPERATION                                     | 2      | 1SDA054909R1  |
| 13                  | MIR-HB      | Блокировка взаимная механическая MIR-HB T4-T5 горизонтальная рама  | 1      | 1SDA054946R1  |
| 14                  | MIR-P       | Блокировка взаимная механическая MIR-P тип D (T5-T5)   | 1      | 1SDA054951R1  |
| 15                  | F1,F2       | Рубильник с предохранит. E94/32 Предохранитель плавкий E 9F10 GG4  | 2<br>8 | 2CSM204723R1801<br>2CSM257543R1801                    |
| 16                  | KM          | Миниконтактор реверс. VB6-30-01 9A (400В AC3) катушка 230В AC  | 1      | GJL1211901R8010                                       |
| 17                  | KO1,KO2     | Реле CR-P230AC1 230В AC 1ПК (16А) Цоколь CR-PLSx (логический) Фиксатор CR-PH для реле CR-P               | 2<br>2 | 1SVR405600R3000<br>1SVR405650R0100<br>1SVR405659R0000 |

**Примечания:**  
 1. \* - при использовании выключателей-разъединителей T4,T5 не требуется использование доп. контакта S51 и интерфейсных реле KO1, KO2, вместо них устанавливается перемычка.  
 2. # - при использовании стационарных автоматических выключателей T4,T5 вместо дополнительного контакта S75I/1 устанавливается перемычка.  
 3. - Реле отключения Y0 приведены в схеме для увеличения скорости отключения аппаратов.

|                                      |  |  |                        |
|--------------------------------------|--|--|------------------------|
| Prepared<br>RU_LP-DI                 |  | Document kind<br>SCHEMATIC_CIRCUIT                       | Date<br>31.01.14       |
| Approved<br>MESHCHERYAKOV            |  | Title<br>Пример схемы и спецификации<br>ATS021_2/1_T4,T5 | Page<br>1/1            |
| Resp. (division/department)<br>RU_LP |  | Document id.<br>9CNR000007-088                           | Rev. Lang.<br>BETA_RUS |

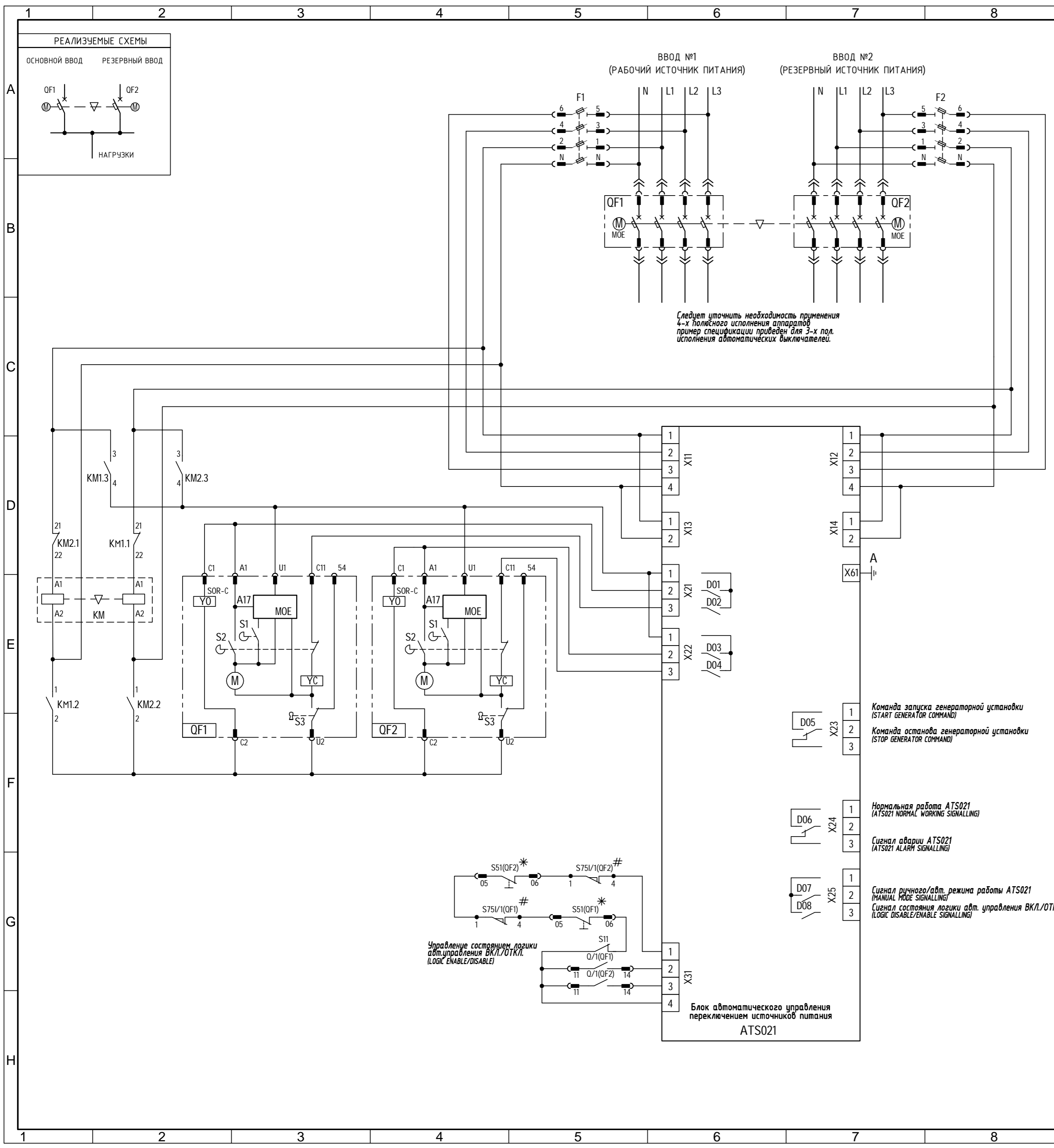

| ПОЗ.                | ОБОЗНАЧЕНИЕ | НАИМЕНОВАНИЕ   | КОЛ. | КОД ЗАКАЗА      |
|---------------------|-------------|--|------|-----------------|
| Стандартные изделия |             |  |      |                 |
| 1                   | ATS021      | Блок автомат. управления переключением источников питания (АВР) ATS021                                   | 1    | 1SDA065523R1    |
| 2                   | QF1,QF2     | Выключатель автоматический Т6N 630 PR221DS-LS/1 In=630 Зр F F + контакт 1S51                             | 2    | 1SDA060226R4    |
| 3                   | Y0          | Реле отключения (независимый расц.) SOR-C T4-T5-T6 220..240Vac-220..250Vdc                               | 2    | 1SDA054873R1    |
| 4                   | Q/1,Q/2,SY  | Контакты состояния выключателя AUX-C T4-T5-T6 3Q 1SY 250 Vac/dc  | 2    | 1SDA054911R1    |
| 5                   | S51         | Код дополнения AUX-SA T6 1 S51 (заказ. установлен. в авт.выкл. см.п.2)                                   | 2    | 1SDA060393R1    |
| 6                   | S75I/1      | Контакты полож. выкл. в фикс. части AUP-I T4-T5-T6 CON.INSERTED SIGN                                     | 2    | 1SDA054918R1    |
| 7                   |             | Фиксированная часть выкатного исполнения Т6 W FP Зр EF   | 2    | 1SDA060384R1    |
| 8                   |             | Комплект преобразования исполнения KIT MP T6 630/800 W Зр  | 2    | 1SDA060390R1    |
| 9                   |             | Адаптер для вторичных цепей вытчного/выкатного выкл. ADP 12pin AUX T4-T5-T6 P/W, при дополн.конт.3+1     | 2    | 1SDA054923R1    |
| 10                  |             | Адаптер для втор.цепей вытчн./выкат. выкл. ADP 10pin MOE AUE T4-T5-T6 P/W при использ. моторного привода | 2    | 1SDA054924R1    |
| 11                  | M           | Привод моторный для дистанционного управления MOE T6 220..250 Vac/dc                                     | 2    | 1SDA060398R1    |
| 12                  |             | Блокировка ключом ручн. режима упр. MOL-M T4-T5-T6 >MANUAL OPERATION                                     | 2    | 1SDA054909R1    |
| 13                  | MIR-HB      | Блокировка взаимная механическая MIR-HB T6 горизонтальная  | 1    | 1SDA060685R1    |
| 14                  | F1,F2       | Рубильник с предохранит. E94/32  | 2    | 2CSM204723R1801 |
| 15                  | KM          | Миниконтактор реверс. VB6-30-01 9A (400В AC3) катушка 230В AC  | 1    | GJL1211901R8010 |

**Примечания:**  
 1. \* - при использовании выключателей-разъединителей Т6, вместо дополнительного контакта S51 устанавливается перемычка.  
 2. # - при использовании стационарных автоматических выключателей Т6, вместо дополнительного контакта S75I/1 устанавливается перемычка.  
 3. - Реле отключения Y0 приведены в схеме для увеличения скорости отключения аппаратов.

|                                      |  |   |                        |
|--------------------------------------|--|---|------------------------|
| Prepared<br>RU_LP-DI                 |  | Document kind<br>SCHEMATIC_CIRCUIT                    | Date<br>31.01.14       |
| Approved<br>MESHCHERYAKOV            |  | Title<br>Пример схемы и спецификации<br>ATS021_2/1_T6 | Page<br>1/1            |
| Resp. (division/department)<br>RU_LP |  | Document id.<br>9CNR000007-105                        | Rev. Lang.<br>BETA/RUS |

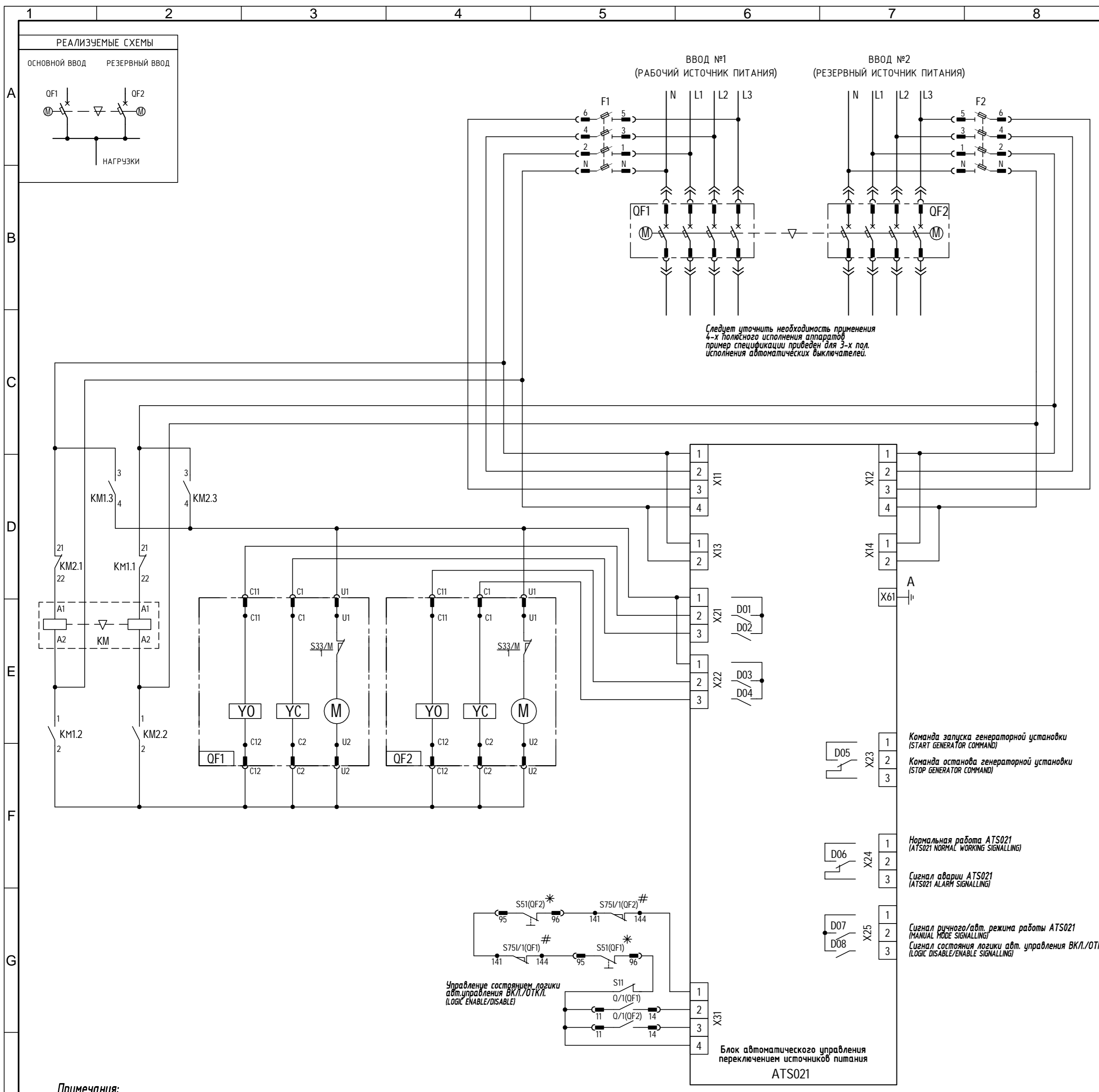

| ПОЗ.                | ОБОЗНАЧЕНИЕ | НАИМЕНОВАНИЕ  | КОЛ. | КОД ЗАКАЗА      |
|---------------------|-------------|---|------|-----------------|
| Стандартные изделия |             |   |      |                 |
| 1                   | ATS021      | Блок автомат. управления переключ. источников питания (АВР) ATS021                | 1    | 1SDA065523R1    |
| 2                   | QF1, QF2    | Выключатель автомат. Т7S 1000 PR232/P LSI In=1000A Эр F F M                       | 2    | 1SDA062755R1    |
| 3                   | Y0          | Реле отключения (независимый расц.) SOR T7-T7M-X1 220...240Vа.с./d.с.             | 2    | 1SDA063548R1    |
| 4                   | YC          | Реле включения SCR T7M-X1 220...240Vа.с./d.с.                                     | 2    | 1SDA063550R1    |
| 7                   | M           | Электродвигатель для взвода выключ. пружин MOTOR T7M-X1 220...250 Vac             | 2    | 1SDA062116R1    |
| 8                   | Q/1, Q/2    | Контакты состояния выключателя AUX T7-T7M-X1 2Q 400Vа.с.                          | 4    | 1SDA062102R1    |
| 9                   | S51         | Контакт срабатывания расцепителя защиты AUX-SA T7M-X1 1 S51 250Vа.с.              | 2    | 1SDA063553R1    |
| 10                  |             | Контакт готовности к включению AUX-RTC T7M-X1 250Vа.с./d.с.                       | 2    | 1SDA062109R1    |
| 11                  | S75I/1      | Контакты полож. выкл. в фикс. части AUP T7-T7M-X1 250Vа.с.                        | 2    | 1SDA062111R1    |
| 12                  |             | Мех. счетчик числа коммутац. T7M-X1   | 2    | 1SDA062160R1    |
| 13                  |             | Блокировка выключ. в разомкнутом состоянии KLC-S X1-SAME KEY N.20005              | 2    | 1SDA063563R1    |
| 14                  |             | Блок дост. к кнопкам прозр. T7M-X1  | 2    | 1SDA062132R1    |
| 15                  |             | Блок скользящих контактов выключателя T7-T7M-X1 левый                             | 2    | 1SDA062164R1    |
| 16                  |             | Блок скользящих контактов выключателя T7-T7M-X1 правый                            | 2    | 1SDA062166R1    |
| 17                  |             | Блок скользящих контактов фиксированной части T7M-X1 левый                        | 2    | 1SDA062167R1    |
| 18                  |             | Блок скользящих контактов фиксир. части T7-T7M-X1 правый                          | 2    | 1SDA062169R1    |
| 19                  |             | Фиксированная часть выкатного исполнения T7-T7M-X1 W FP Эр HR-HR                  | 2    | 1SDA062044R1    |
| 20                  |             | Комплект преобразования исполнения KIT MP T7-T7M-X1 W Эр                          | 2    | 1SDA062162R1    |
| 21                  |             | Блок взаимная мех.-компл. прорисовки типа "А", для T7-T7M-X1 (часть 1)            | 1    | 1SDA062127R1    |
| 22                  |             | Блокировка взаимная мех.-блок. пластина для каждого выкатного T7-T7M-X1 (часть 2) | 2    | 1SDA062131R1    |
| 23                  | F1, F2      | Рубильник с предохранит. E94/32 Предохранитель плавкий E 9F10 GG4                 | 2    | 2CSM204723R1801 |
| 24                  | KM          | Миниконтактор реверс. VB6-30-01 9A (400В АС3) катушка 230В АС                     | 1    | GJL1211901R8010 |

**Примечания:**  
 1. \* - при использовании выключателей-разъединителей Т7, вместо дополнительного контакта S51 устанавливается перемычка.  
 2. # - при использовании стационарных автоматических выключателей Т7, вместо дополнительного контакта S75I/1 устанавливается перемычка.

|                                      |            |  |                        |
|--------------------------------------|------------|--|------------------------|
| Prepared<br>RU_LP-DI                 | <b>ABB</b> | Document kind<br>SCHEMATIC_CIRCUIT                     | Date<br>31.01.14       |
| Approved<br>MESHCHERYAKOV            |            | Title<br>Пример схемы и спецификации<br>ATS021_2/1_T7M | Page<br>1/1            |
| Resp. (division/department)<br>RU_LP |            | Document id.<br>9CNR000007-089                         | Rev. Lang.<br>BETA_RUS |

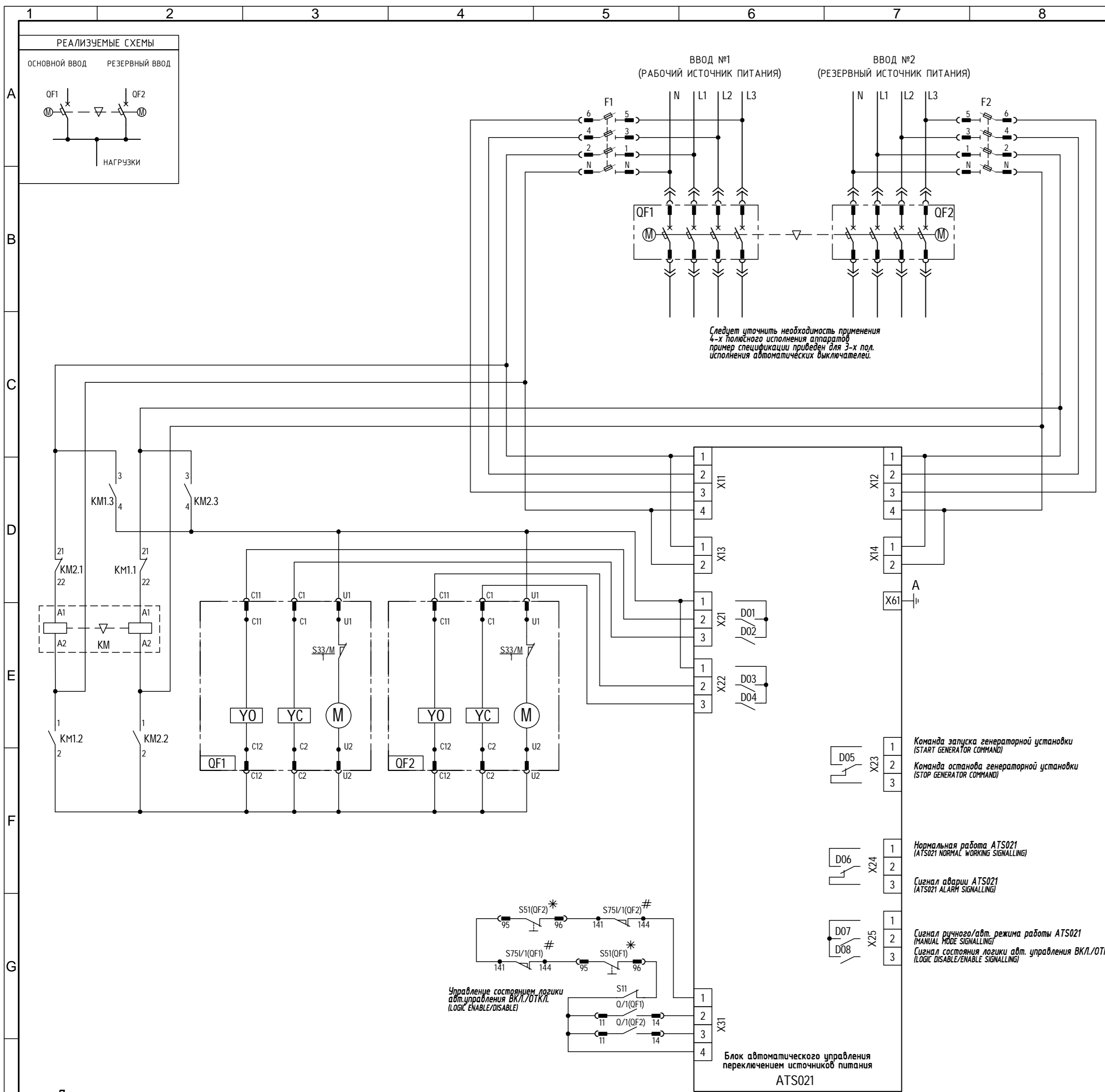

| ПОЗ.                | ОБОЗНАЧЕНИЕ | НАИМЕНОВАНИЕ  | КОЛ. | КОД ЗАКАЗА      |
|---------------------|-------------|---|------|-----------------|
| Стандартные изделия |             |   |      |                 |
| 1                   | ATS021      | Блок автомат. управления переключ. источников питания (АВР) ATS021                | 1    | 1SDA065523R1    |
| 2                   | QF1,QF2     | Выключатель автомат. стационарный X1B 1600 PR331/P LSI In=1600A 3р F F            | 2    | 1SDA062570R1    |
| 3                   | YO          | Реле отключения (независимый расц.) SOR T7-T7M-X1 220...240V.a.c./d.c.            | 2    | 1SDA063548R1    |
| 4                   | YC          | Реле включения SCR T7M-X1 220...240V.a.c./d.c.                                    | 2    | 1SDA063550R1    |
| 7                   | M           | Электродвигатель для взвода включ. пружин MOTOR T7M-X1 220...250 Vac              | 2    | 1SDA062116R1    |
| 8                   | S51         | Контакт срабатывания расцепителя защиты AUX-SA T7M-X1 1 S51 250V.a.c.             | 2    | 1SDA063553R1    |
| 9                   |             | Контакт готовности к включению AUX-RTC T7M-X1 250V.a.c./d.c.                      | 2    | 1SDA062109R1    |
| 10                  | S75I/1      | Контакты полож. выкл. в фикс. части AUP T7-T7M-X1 250V.a.c.                       | 2    | 1SDA062111R1    |
| 11                  |             | Мех. счетчик числа коммутац. T7M-X1   | 2    | 1SDA062160R1    |
| 12                  |             | Блокировка выключ. в разомкнутом состоянии KLC-S X1-SAME KEY N.20005              | 2    | 1SDA063563R1    |
| 13                  |             | Блок дост. к кнопкам прозр. T7M-X1  | 2    | 1SDA062132R1    |
| 14                  |             | Блок скользящих контактов выключателя T7-T7M-X1 левый                             | 2    | 1SDA062164R1    |
| 15                  |             | Блок скользящих контактов выключателя T7-T7M-X1 правый                            | 2    | 1SDA062166R1    |
| 16                  |             | Блок скользящих контактов фиксированной части T7M-X1 левый                        | 2    | 1SDA062167R1    |
| 17                  |             | Блок скользящих контактов фиксир. части T7-T7M-X1 правый                          | 2    | 1SDA062169R1    |
| 18                  |             | Фиксированная часть выкатного исполнения T7-T7M-X1 W FP 3р HR-HR                  | 2    | 1SDA062044R1    |
| 19                  |             | Комплект преобразования исполнения KIT MP T7-T7M-X1 W 3р                          | 2    | 1SDA062162R1    |
| 20                  |             | Блок взаимная мех. компл. просиков типа "А", для T7-T7M-X1 (часть 1)              | 1    | 1SDA062127R1    |
| 21                  |             | Блокировка взаимная мех. блок. пластина для каждого выкатного T7-T7M-X1 (часть 2) | 2    | 1SDA062131R1    |
| 22                  | F1,F2       | Рубильник с предохранит. E94/32   | 2    | 2CSM204723R1801 |
|                     |             | Предохранитель плавкий E 9F10 GG4   | 8    | 2CSM257543R1801 |
| 23                  | KM          | Миниконтактор реверс. VB6-30-01 9A (400В АС3) катушка 230В АС                     | 1    | GJL1211901R8010 |

**Примечания:**  
 1. \* - при использовании выключателей-разъединителей X1, вместо дополнительного контакта S51 устанавливается перемычка.  
 2. # - при использовании стационарных автоматических выключателей X1, вместо дополнительного контакта S75I/1 устанавливается перемычка.

|                                      |   |                        |
|--------------------------------------|---|------------------------|
| Prepared<br>RU_LP-DI                 | Document kind<br>SCHEMATIC_CIRCUIT                    | Date<br>31.01.14       |
| Approved<br>MESHCHERYAKOV            | Title<br>Пример схемы и спецификации<br>ATS021_2/1_X1 | Page<br>1/1            |
| Resp. (division/department)<br>RU_LP | Document id.<br>9CNR000007-090                        | Rev. Lang.<br>BETA_RUS |

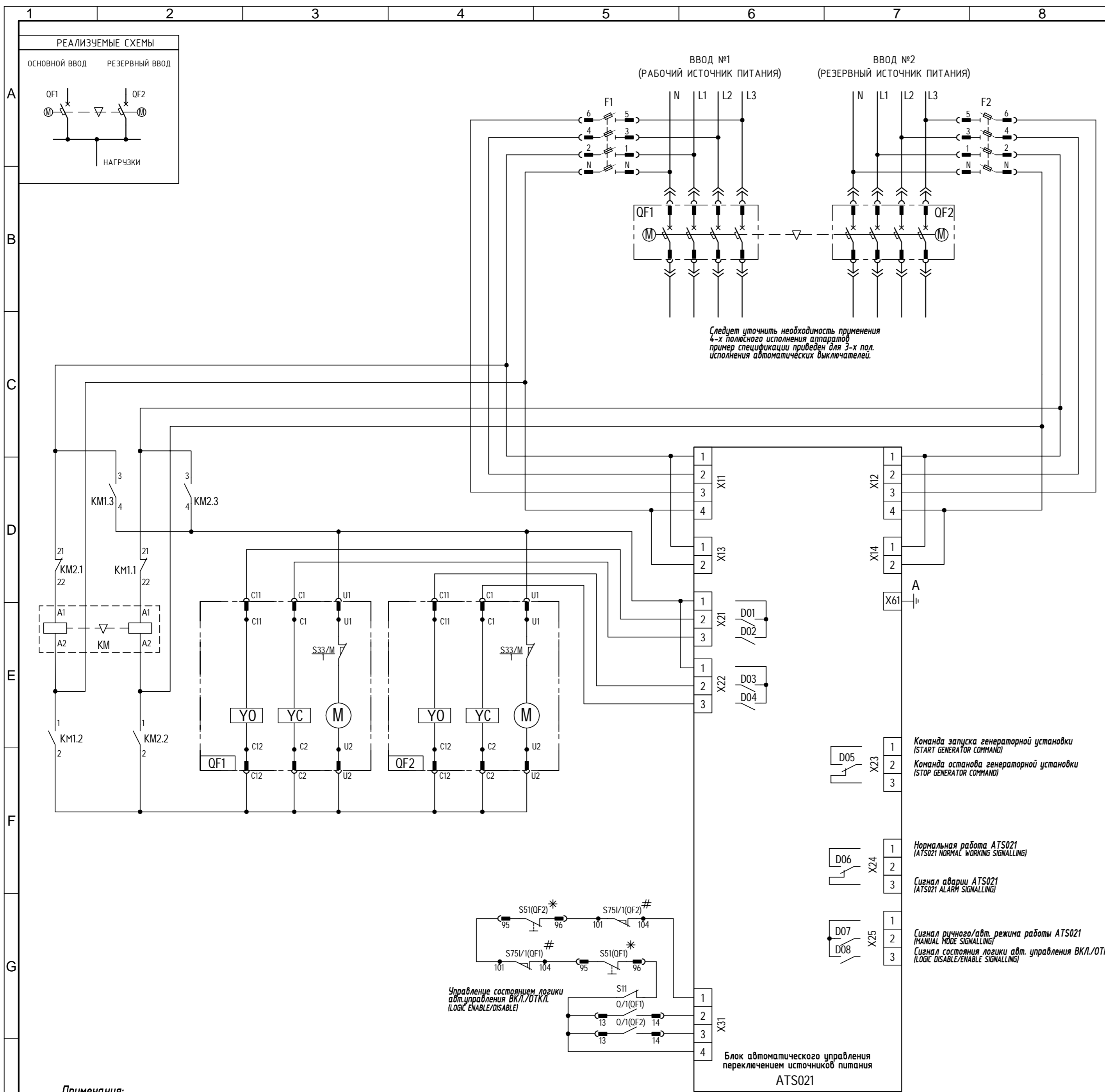

Следует уточнить необходимость применения 4-х полюсного исполнения аппаратов пример спецификации приведен для 3-х полюсного исполнения автоматических выключателей.

**Примечания:**  
 1. \* - при использовании выключателей-разъединителей Emax, вместо дополнительного контакта S51 устанавливается перемычка.  
 2. # - при использовании стационарных автоматических выключателей Emax, вместо дополнительного контакта S75I/1 устанавливается перемычка.

| ПОЗ.                | ОБОЗНАЧЕНИЕ  | НАИМЕНОВАНИЕ  | КОЛ. | КОД ЗАКАЗА      |
|---------------------|--------------|---|------|-----------------|
| Стандартные изделия |              |   |      |                 |
| 1                   | ATS021       | Блок автомат. управления переключ. источников питания (АВР) ATS021                                    | 1    | 1SDA065523R1    |
| 2                   | QF1,QF2      | Выключатель автомат. выкатной ЕЗН 2500 PR121/P-LSI In=2500A 3р W MP                                   | 2    | 1SDA056129R1    |
| 3                   | YC           | Реле включ. SCR 220/230V E1/6-T8  | 2    | 1SDA038302R1    |
| 4                   | YO           | Реле отключения (независимый расцепитель) SOR 220/230V E1/6-T8  | 2    | 1SDA038292R1    |
| 5                   | M            | Электродвигатель для взвода выключ. пружин MOTOR 220/250V E1/6-T8                                     | 2    | 1SDA038324R1    |
| 6                   | S51(QF1,QF2) | Контакт срабатывания расцепителя защиты I1/4 INDICAT. TRIP PR12x E1/6                                 | 2    | 1SDA058260R1    |
| 7                   | S75I/1       | Контакты полож. выкл. в фикс. части 5 AUX.CONTACTS ISOL-CONN. IND.E1/6                                | 2    | 1SDA038361R1    |
| 8                   | -            | Контакты состояния выключателя 10 перекидных при установл. PR121/P                                    | 2    | 1SDA038327R1    |
| 9                   |              | Блокировка доступа к кнопкам прозрачная Emax E1/6   | 2    | 1SDA038343R1    |
| 10                  |              | Блок.выключателя в разомк.состоянии KEY LOCK E1/6 пем-одинак.кл. N.20005                              | 2    | 1SDA058270R1    |
| 11                  |              | Механический счетчик числа коммутаций E1/6, T8  | 2    | 1SDA038345R1    |
| 12                  |              | Фиксированная часть выкатного исполнения E3 W FP HR-HR  | 2    | 1SDA059669R1    |
| 13                  |              | Блок. взаимная мех.-компл. тросиков типа "А", горизонт.разм.Emax E1/6 (ч.1)                           | 1    | 1SDA038329R1    |
| 14                  |              | Блок. взаимная мех.-блок. устройство для каждого стационарн./выкатного выключателя E3 (часть 2)       | 2    | 1SDA038367R1    |
| 15                  |              | Блок. взаимная мех.-блок. типов "А/В/Д" для каждого стац.выключ. или фикс.части выкатн.E1/6 (часть 3) | 2    | 1SDA038364R1    |
| 16                  | F1,F2        | Рубильник с предохранит. E94/32   | 2    | 2CSM204723R1801 |
|                     |              | Предохранитель плавкий E 9F10 GG4   | 8    | 2CSM257543R1801 |
| 17                  | KM           | Миниконтактор реверс. VB6-30-01 9A (400В АС3) катушка 230В АС   | 1    | GJL1211901R8010 |

|                                      |  |   |                        |
|--------------------------------------|--|---|------------------------|
| Prepared<br>RU_LP-DI                 |  | Document kind<br>SCHEMATIC_CIRCUIT                    | Date<br>31.01.14       |
| Approved<br>MESHCHERYAKOV            |  | Title<br>Пример схемы и спецификации ATS021 2/1 E1-E6 | Page<br>1/1            |
| Resp. (division/department)<br>RU_LP |  | Document id.<br>9CNR000007-091                        | Rev. Lang.<br>BETA_RUS |



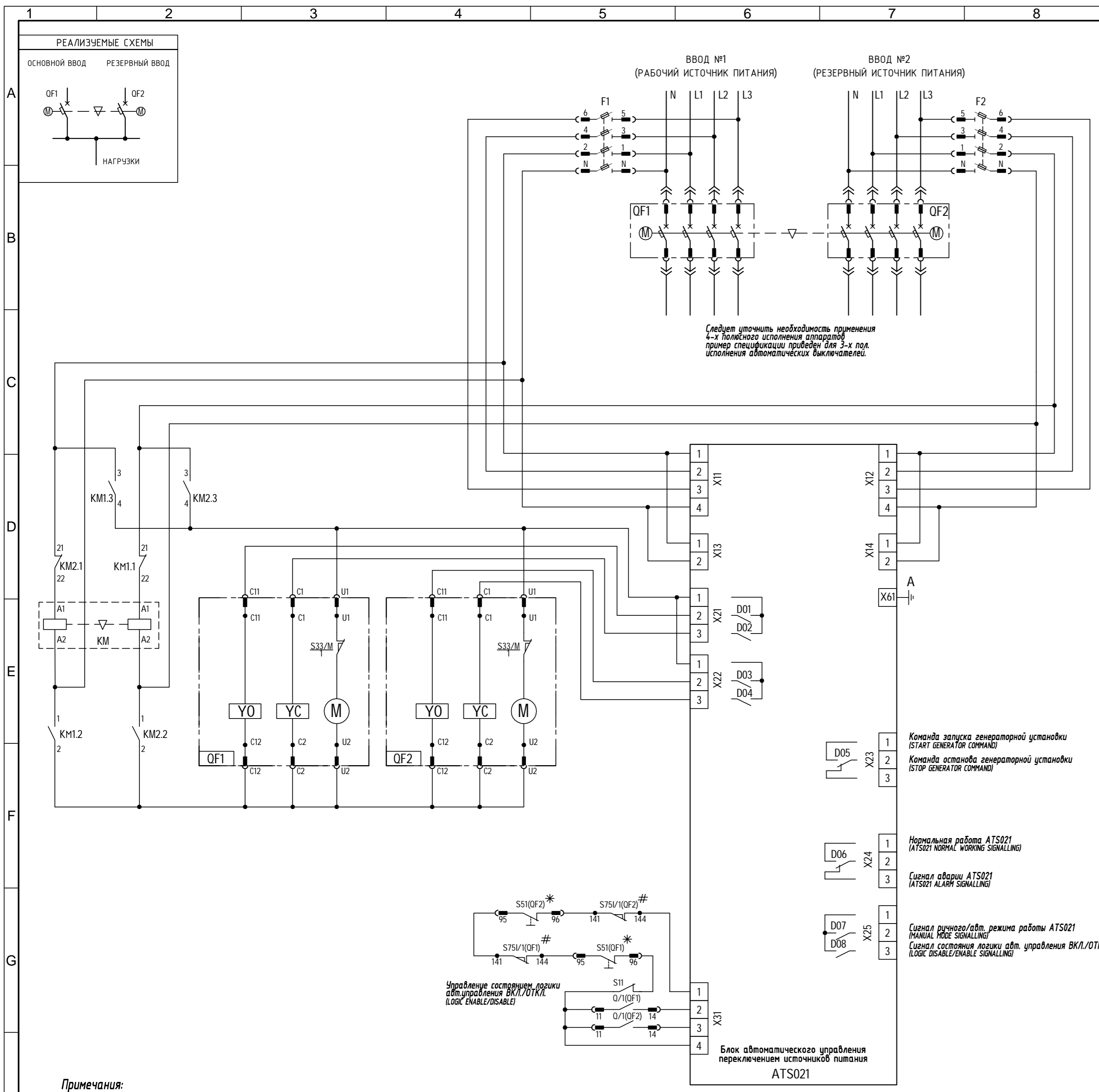

| ПОЗ.                | ОБОЗНАЧЕНИЕ  | НАИМЕНОВАНИЕ   | КОЛ. | КОД ЗАКАЗА      |
|---------------------|--------------|--|------|-----------------|
| Стандартные изделия |              |  |      |                 |
| 1                   | ATS021       | Блок автомат. управления переключ. источников питания (АВР) ATS021                   | 1    | 1SDA065523R1    |
| 2                   | QF1,QF2      | Выключатель автомат. выкатной E1.2B 1600 Ekip Touch LSI 3p W MP Q/1(QF1),Q/1(QF2)    | 2    | 1SDA072215R1    |
| 3                   | YC           | Реле вкл. YC E1.2..E6.2 220-240 Vac/dc   | 2    | 1SDA073687R1    |
| 4                   | YO           | Реле отключения (независимый расц.) YO E1.2..E6.2 220-240 Vac/dc                     | 2    | 1SDA073674R1    |
| 5                   | M            | Электродвигатель для взвода выключ. пружин M E1.2 220-250 Vac/dc                     | 2    | 1SDA073711R1    |
| 6                   | S51(QF1,QF2) | Контакт аварийного срабат. S51 входит в стандарт. поставку выкл.                     |      |                 |
| 7                   | S75I/1       | Контакты положения выключателя в фиксирован. части AUP 6 400V E1.2                   | 2    | 1SDA073762R1    |
| 8                   |              | Контакт готовности к включению RTC 250V E1.2   | 2    | 1SDA073770R1    |
| 9                   |              | Блокировка доступа к кнопкам прозрачная PBC E1.2                                     | 2    | 1SDA073854R1    |
| 10                  |              | Блок.выключателя в разомк.состоянии KLC-S E1.2 -одинаковые ключи N.20005             | 2    | 1SDA073783R1    |
| 11                  |              | Механический счетчик числа коммутаций МОС E1.2                                       | 2    | 1SDA073780R1    |
| 12                  |              | Фиксированная часть выкатного исполн. E1.2 W FP Iu=1600 HR HR 3p                     | 2    | 1SDA073907R1    |
| 13                  |              | Блок. взаимная мех.-компл. тросиков типа А горизонтальный HR E1.2..E6.2              | 1    | 1SDA073881R1    |
| 14                  |              | Блок. взаимная мех.-блокировочная плата для каждой фиксированной части Тип А E1.2    | 2    | 1SDA073896R1    |
| 15                  | F1,F2        | Рубильник с предохранит. E94/32 Предохранитель плавкий E 9F10 GG4                    | 2    | 2CSM204723R1801 |
| 16                  | KM           | Миниконтактор реверс. VB6-30-01 9A (400В AC3) катушка 230В AC                        | 1    | 2CSM257543R1801 |
|                     |              | Команда запуска генераторной установки (START GENERATOR COMMAND)                     |      |                 |
|                     |              | Команда останова генераторной установки (STOP GENERATOR COMMAND)                     |      |                 |
|                     |              | Нормальная работа ATS021 (ATS021 NORMAL WORKING SIGNALLING)                          |      |                 |
|                     |              | Сигнал аварии ATS021 (ATS021 ALARM SIGNALLING)                                       |      |                 |
|                     |              | Сигнал ручного/авт. режима работы ATS021 (MANUAL MODE SIGNALLING)                    |      |                 |
|                     |              | Сигнал состояния логики авт. управления ВКЛ./ОТКЛ. (LOGIC DISABLE/ENABLE SIGNALLING) |      |                 |

**Примечания:**  
 1. \* - при использовании выключателей-разъединителей Етах 2, вместо дополнительного контакта S51 устанавливается перемычка.  
 2. # - при использовании стационарных автоматических выключателей Етах 2, вместо дополнительного контакта S75I/1 устанавливается перемычка.

|                                      |            |   |                        |
|--------------------------------------|------------|---|------------------------|
| Prepared<br>RU_LP-DI                 | <b>ABB</b> | Document kind<br>SCHEMATIC_CIRCUIT                      | Date<br>31.01.14       |
| Approved<br>MESHCHERYAKOV            |            | Title<br>Пример схемы и спецификации<br>ATS021_2/1_E1.2 | Page<br>1/1            |
| Resp. (division/department)<br>RU_LP |            | Document id.<br>9CNR000007-153                          | Rev. Lang.<br>BETA_RUS |

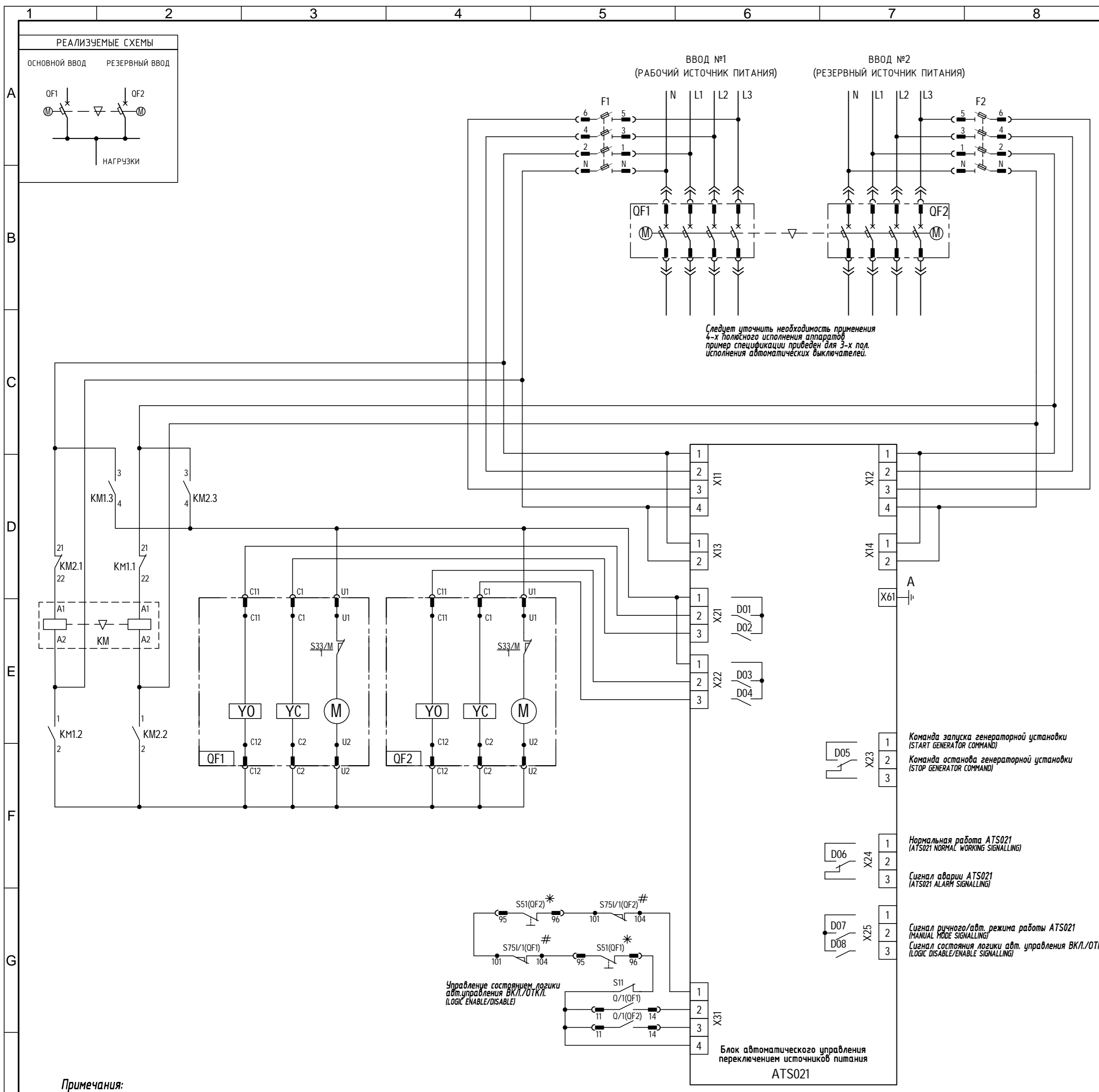

Следует уточнить необходимость применения 4-х полюсного исполнения аппаратов пример спецификации приведен для 3-х полюсного исполнения автоматических выключателей.

**Примечания:**  
 1. \* - при использовании выключателей-разъединителей Етах 2, вместо дополнительного контакта S51 устанавливается перемычка.  
 2. # - при использовании стационарных автоматических выключателей Етах 2, вместо дополнительного контакта S75I/1 устанавливается перемычка.

| ПОЗ.                | ОБОЗНАЧЕНИЕ  | НАИМЕНОВАНИЕ  | КОЛ. | КОД ЗАКАЗА                         |
|---------------------|--------------|---|------|------------------------------------|
| Стандартные изделия |              |   |      |                                    |
| 1                   | ATS021       | Блок автомат. управления переключ. источников питания (АВР) ATS021                          | 1    | 1SDA065523R1                       |
| 2                   | QF1,QF2      | Выключатель автомат. выкатной E2.2N 2500 Екiр Touch LSI 3р WMP Q/1(QF1),Q/1(QF2)            | 2    | 1SDA072415R1                       |
| 3                   | YC           | Реле вкл. YC E1.2..E6.2 220-240 Vac/dc  | 2    | 1SDA073687R1                       |
| 4                   | YO           | Реле отключения (независимый расц.) YO E1.2..E6.2 220-240 Vac/dc                            | 2    | 1SDA073674R1                       |
| 5                   | M            | Электродвигатель для взвода выключ. пружин M E2.2..E6.2 220-250 Vac/dc                      | 2    | 1SDA073725R1                       |
| 6                   | S51(QF1,QF2) | Контакт аварийного срабат. S51 входит в стандарт. поставку выкл.                            |      |                                    |
| 7                   | S75I/1       | Контакты положения выключателя AUP 5, 400V E2.2..E6.2                                       | 2    | 1SDA073764R1                       |
| 8                   |              | Контакт готовности к включению RTC 250V E2.2..E6.2  | 2    | 1SDA073773R1                       |
| 9                   |              | Контакты состояния выключателя AUX 6Q 400V E2.2..E6.2                                       | 2    | 1SDA073756R1                       |
| 10                  |              | Блокировка доступа к кнопкам прозрачная PBC E2.2..E6.2                                      | 2    | 1SDA073858R1                       |
| 11                  |              | Блок.выключателя в разомк.состоянии KLC-S E2.2..E6.2-одинак. ключи N.20005                  | 2    | 1SDA073792R1                       |
| 12                  |              | Механический счетчик числа коммутаций MOC E2.2..E6.2  | 2    | 1SDA073781R1                       |
| 13                  |              | Фиксированная часть выкатного исполн. E2.2 W FP Iu=2500 HR HR 3р                            | 2    | 1SDA073911R1                       |
| 14                  |              | Блок. взаимная мех.-компл. тросиков типа А горизонтальный HR E1.2..E6.2                     | 2    | 1SDA073881R1                       |
| 15                  |              | Блок. взаимная мех.-блок. рычаг для каждой подвижной части/стационарн. выкл. E2.2           | 2    | 1SDA073889R1                       |
| 16                  |              | Блок. взаимная мех.-блокировочная плата для каждой фиксированной части Тип А,В,Д E2.2..E6.2 | 2    | 1SDA073895R1                       |
| 17                  | F1,F2        | Рубильник с предохранит. E94/32 Предохранитель плавкий E 9F10 GG4                           | 2    | 2CSM204723R1801<br>2CSM257543R1801 |
| 18                  | KM           | Миниконтактор реверс. VB6-30-01 9A (400В AC3) катушка 230В AC                               | 1    | GJL1211901R8010                    |

|                                      |  |  |                          |
|--------------------------------------|--|--|--------------------------|
| Prepared<br>RU_LP-DI                 |  | Document kind<br>SCHEMATIC_CIRCUIT                           | Date<br>31.01.14         |
| Approved<br>MESHCHERYAKOV            |  | Title<br>Пример схемы и спецификации<br>ATS021 2/1 E2.2.E6.2 | Page<br>1/1              |
| Resp. (division/department)<br>RU_LP |  | Document id.<br>9CNR000007-154                               | Rev. Lang.<br>BETA   RUS |
|                                      |  |  |                          |

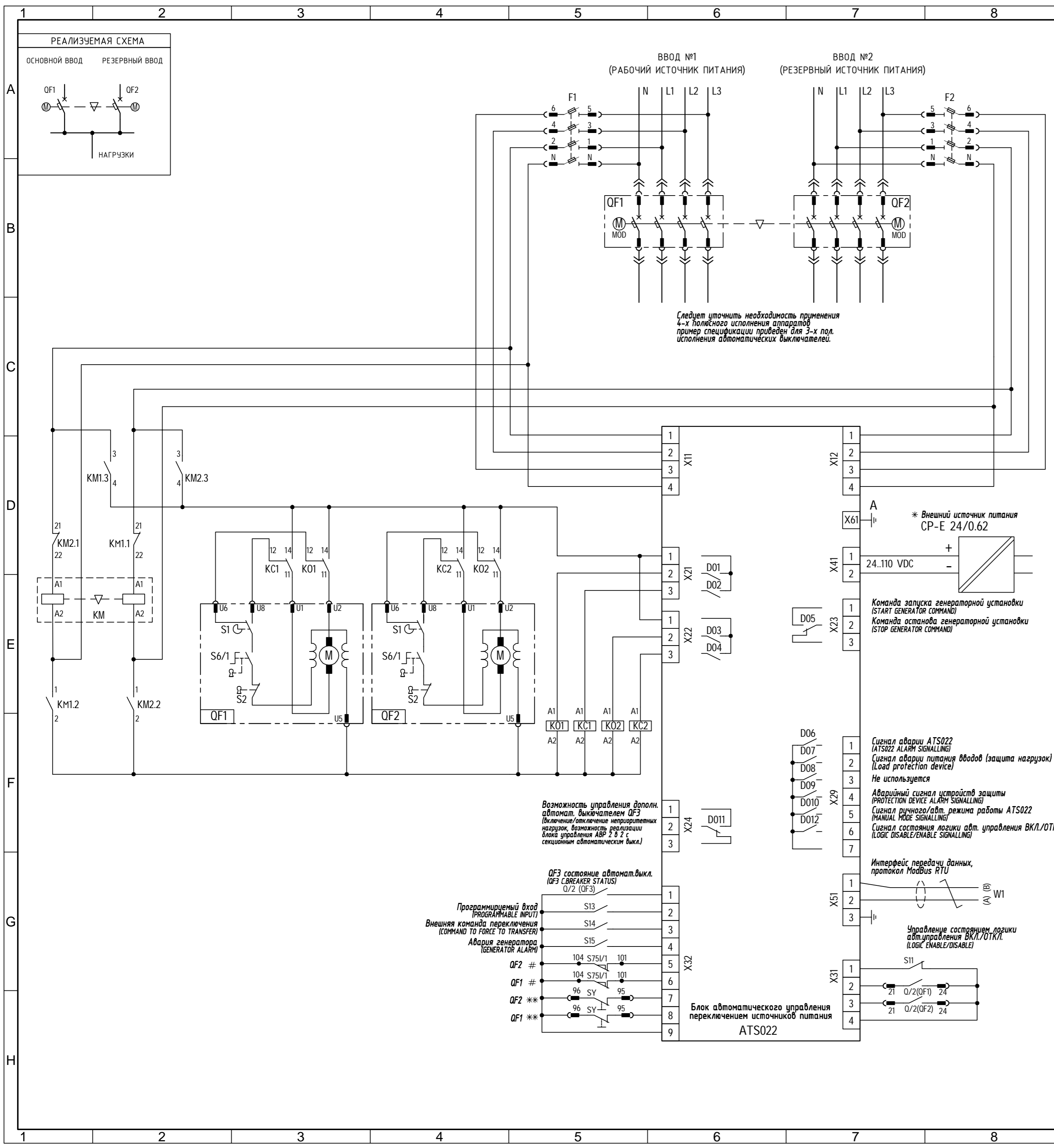

| ПОЗ.                | ОБОЗНАЧЕНИЕ        | НАИМЕНОВАНИЕ   | КОЛ. | КОД ЗАКАЗА      |
|---------------------|--------------------|--|------|-----------------|
| Стандартные изделия |                    |  |      |                 |
| 1                   | ATS022             | Блок автомат. управления переключ. источников питания (АВР) ATS022                         | 1    | 1SDA065524R1    |
| 2                   | QF1, QF2           | Выключатель автоматический ХТЗН 250 ТМД 250-2500 Эр F F                                    | 2    | 1SDA068059R1    |
| 3                   |                    | Фиксированная часть втычного исполнения ХТЗ Р FP Эр EF                                     | 2    | 1SDA068192R1    |
| 4                   |                    | Комплект преобразования исполнения Р МР ХТЗ Эр   | 2    | 1SDA066280R1    |
| 5                   |                    | Разъём штепсельный для втор. цепей втычного выкл. 15PIN ХТ1..ХТ4                           | 2    | 1SDA066412R1    |
| 6                   | Q/1, Q/2, SY       | Контакты состояния выключателя для выкатн. исп. с проводами AUX-C 2Q+SY 250Vac ХТ1..4 F/P  | 2    | 1SDA066433R1    |
| 7                   | S75I/1             | Конт. положения "установлен" части с проводами АUP-I 250Vac FP ХТ1..ХТ4                    | 2    | 1SDA066450R1    |
| 8                   | M                  | Привод моторный для дист.управления MOD ХТ1-ХТ3 220...250V ac/dc                           | 2    | 1SDA066460R1    |
| 9                   |                    | Блокировка взаимная механическая MIR-NR ХТ1..ХТ4 горизонтальная рама                       | 1    | 1SDA066637R1    |
| 10                  |                    | Блокировка взаимная механическая MIR-P x ХТЗ Р/W   | 2    | 1SDA066644R1    |
| 11                  | F1, F2             | Рубильник с предохранит. E94/32 Предохранитель плавкий E 9F10 GG4                          | 2    | 2CSM204723R1801 |
| 12                  | KM                 | Миниконтактор реверс. VB6-30-01 9A (400В AC3) катушка 230В AC                              | 1    | GJL1211901R8010 |
| 13                  | K01, K02, KC1, KC2 | Реле CR-P230AC1 230В AC 1ПК (16А) Цоколь CR-PLSx (логический) Фиксатор CR-PH для реле CR-P | 4    | 1SVR405600R3000 |
|                     |                    |  | 4    | 1SVR405650R0100 |
|                     |                    |  | 4    | 1SVR405659R0000 |

**Примечания:**  
 1. \* - необходимо только для ModBus RTU.  
 2. \*\* - при использовании выключателей-разъединителей ХТ1, ХТ3, вместо дополнительного контакта SY устанавливается перемычка.  
 3. # - при использовании стационарных автоматических выключателей ХТ1, ХТ3, вместо дополнительного контакта S75I/1 устанавливается перемычка.

|                                      |   |                        |
|--------------------------------------|---|------------------------|
| Prepared<br>RU_LP-DI                 | Document kind<br>SCHEMATIC_CIRCUIT                          | Date<br>31.01.14       |
| Approved<br>MESHCHERYAKOV            | Title<br>Пример схемы и спецификации<br>ATS022_2/1_XT1..XT3 | Page<br>1/1            |
| Resp. (division/department)<br>RU_LP | Document id.<br>9CNR000007-092                              | Rev. Lang.<br>BETA/RUS |

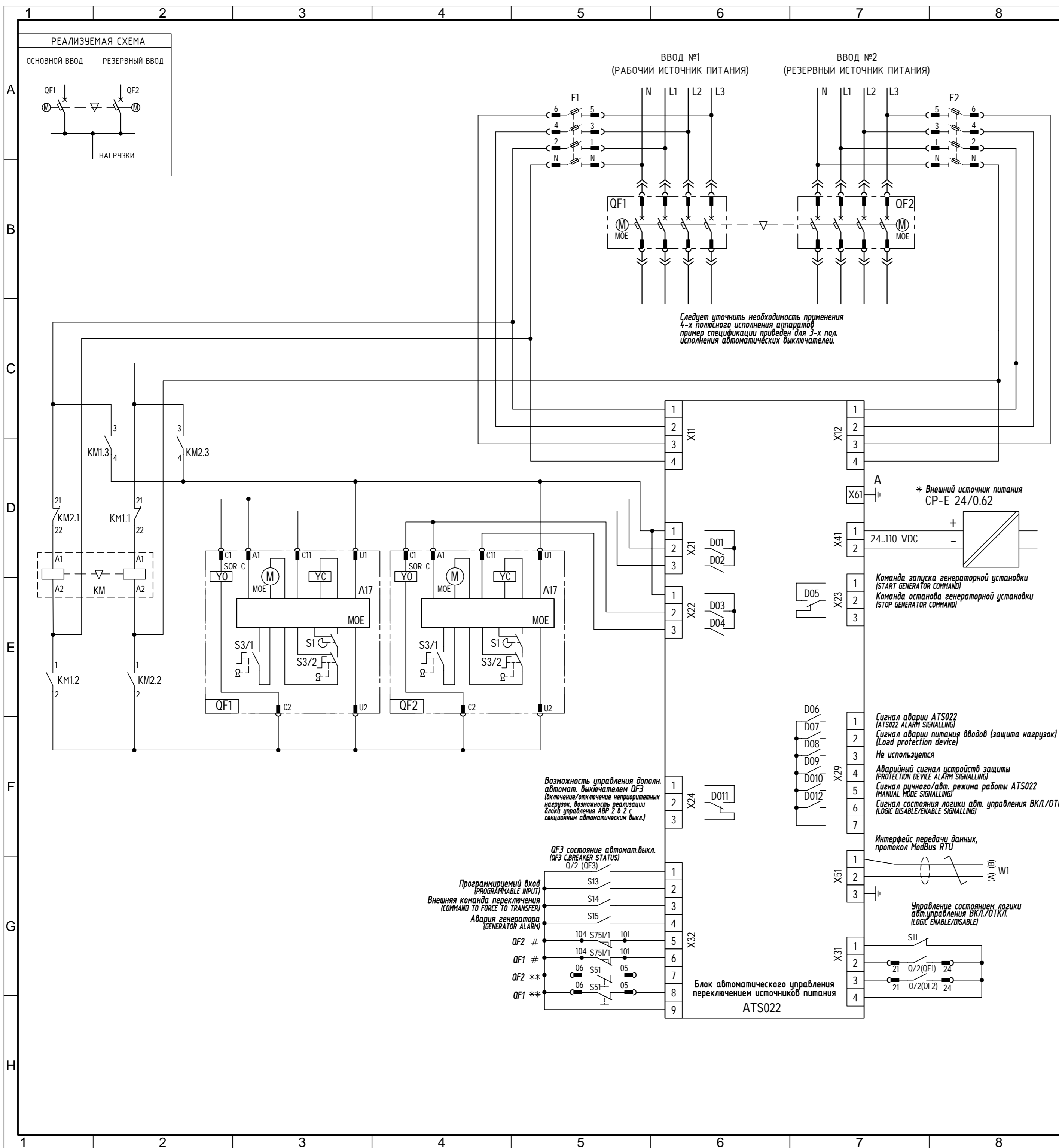

| ПОЗ.                | ОБОЗНАЧЕНИЕ | НАИМЕНОВАНИЕ   | КОЛ. | КОД ЗАКАЗА      |
|---------------------|-------------|--|------|-----------------|
| Стандартные изделия |             |  |      |                 |
| 1                   | ATS022      | Блок автомат. управления переключ. источников питания (АВР) ATS022                                 | 1    | 1SDA065524R1    |
| 2                   | QF1,QF2     | Выключатель автоматический XT4N 250 Екп LSI In=250А Зр F F   | 2    | 1SDA068136R1    |
| 3                   | Y0          | Реле отключения (независимый расц.) для выкатного исполнения SOR-C XT2-XT4 W 220-240Vас-220-250Vdc | 2    | 1SDA066332R1    |
| 4                   |             | Фиксированная часть выкатного исполнения XT4 W FP Зр EF  | 2    | 1SDA068204R1    |
| 5                   |             | Комплект преобразования исполнения W MP XT4 Зр   | 2    | 1SDA066286R1    |
| 6                   | Q/1,Q/2,SY  | Контакты состояния выключателя для выкатн. исп. с проводами AUX-C 2Q+2SY+1S51 250Vас/дс XT2-XT4 W  | 2    | 1SDA066439R1    |
| 7                   | S751/1      | Конт. положения "установлен" части с проводами AUP-I 250Vас FP XT1..XT4                            | 2    | 1SDA066450R1    |
| 8                   | M           | Привод моторный для дист.управления MOE XT2-XT4 220..250V ас/дс                                    | 2    | 1SDA066466R1    |
| 9                   |             | Блокировка ключом ручного режима управления MOL-M XT2-XT4  | 2    | 1SDA066634R1    |
| 10                  |             | Блокировка взаимная механическая MIR-HR XT1..XT4 горизонтальная рама                               | 1    | 1SDA066637R1    |
| 11                  |             | Блокировка взаимная механическая MIR-P x XT4 P/W   | 2    | 1SDA066646R1    |
| 12                  | F1,F2       | Рубильник с предохранит. Е94/32 Предохранитель плавкий Е 9F10 GG4                                  | 2    | 2CSM204723R1801 |
| 13                  | KM          | Миниконтактор реверс. VB6-30-01 9А (400В АС3) катушка 230В АС                                      | 8    | GJL1211901R8010 |

- Примечания:**
- \* - необходимо только для ModBus RTU.
  - \*\* - при использовании выключателей-разъединителей XT2,XT4, вместо дополнительного контакта S51 устанавливается перемычка.
  - # - при использовании стационарных автоматических выключателей XT2,XT4, вместо дополнительного контакта S751/1 устанавливается перемычка.
  - Реле отключения Y0 приведены в схеме для увеличения скорости отключения аппаратов.

|                                      |  |  |                        |
|--------------------------------------|--|--|------------------------|
| Prepared<br>RU_LP-DI                 |  | Document kind<br>SCHEMATIC_CIRCUIT                         | Date<br>31.01.14       |
| Approved<br>MESHCHERYAKOV            |  | Title<br>Пример схемы и спецификации<br>ATS022_2/1_XT2,XT4 | Page<br>1/1            |
| Resp. (division/department)<br>RU_LP |  | Document id.<br>9CNR000007-093                             | Rev. Lang.<br>BETA RUS |

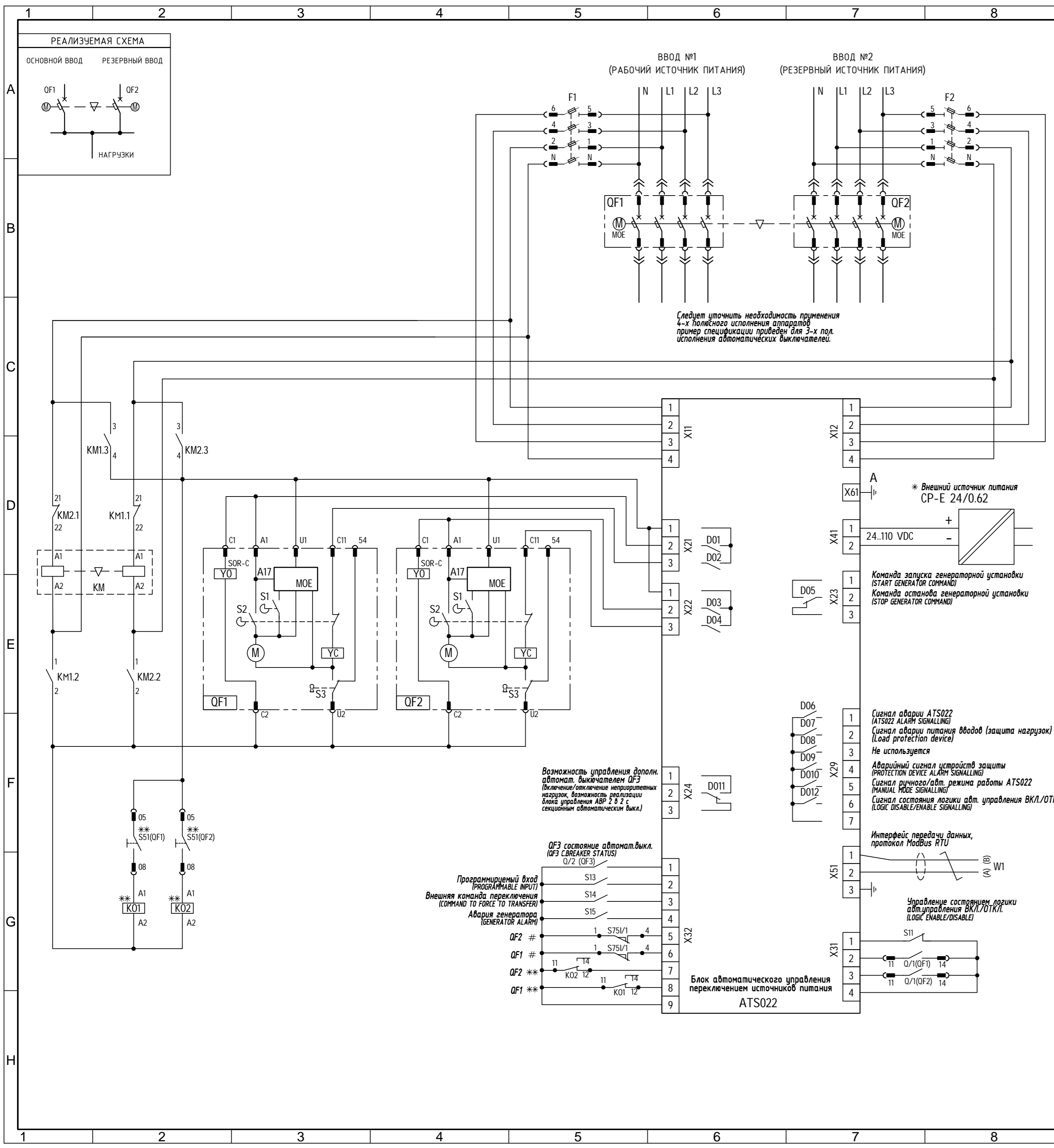

| ПОЗ.                | ОБОЗНАЧЕНИЕ | НАИМЕНОВАНИЕ   | КОЛ. | КОД ЗАКАЗА      |
|---------------------|-------------|--|------|-----------------|
| Стандартные изделия |             |  |      |                 |
| 1                   | ATS022      | Блок автомат. управления переключ. источников питания (АВР) ATS022         | 1    | 1SDA065524R1    |
| 2                   | QF1,QF2     | Выключатель автоматический Т5N 400 PR221DS-LS/I In=400 Зр F F              | 2    | 1SDA054317R1    |
| 3                   | Y0          | Реле отключения (независимый расц.) SOR-C T4-T5-T6 220..240Vac-220..250Vdc | 2    | 1SDA054873R1    |
| 4                   | Q/1,Q/2,SY  | Контакты состояния выключателя AUX-C T4-T5-T6 3Q 1SY 250 Vac/dc            | 2    | 1SDA054911R1    |
| 5                   | S51         | Контакт срабатывания расц. защиты AUX-SA T4-T5 1 S51 FOR PR221-222         | 2    | 1SDA055050R1    |
| 6                   | S75I/1      | Контакты полож. выкл. в фикс. части AUP-I T4-T5-T6 CON.INSERTED SIGN       | 2    | 1SDA054918R1    |
| 7                   |             | Фиксированная часть втычного исполнения T5 400 P FP Зр EF                  | 2    | 1SDA054749R1    |
| 8                   |             | Комплект преобразования исполнения KIT MP T5 400 P Зр                      | 2    | 1SDA054843R1    |
| 9                   |             | Адаптер для вторичных цепей втычного/выкатного выкл. ADP 12pin             | 2    | 1SDA054923R1    |
| 10                  |             | Адаптер для втор.цепей втычн./выкат. выкл. ADP 10pin MOE AUE T4-T5-T6      | 2    | 1SDA054924R1    |
| 11                  | M           | Привод моторный для дистанционного управления MOE T4-T5 220..250 Vac/dc    | 2    | 1SDA054897R1    |
| 12                  |             | Блокировка ключом ручн. режима упр. MOL-M T4-T5-T6 >MANUAL OPERATION       | 2    | 1SDA054909R1    |
| 13                  | MIR-HB      | Блокировка взаимная механическая MIR-HB T4-T5 горизонтальная рама          | 1    | 1SDA054946R1    |
| 14                  | MIR-P       | Блокировка взаимная механическая MIR-P тип D (T5-T5)                       | 1    | 1SDA054951R1    |
| 15                  | F1,F2       | Рубильник с предохранит. E94/32 Предохранитель плавкий E 9F10 GG4          | 2    | 2CSM204723R1801 |
| 16                  | KM          | Миниконтактор реверс. VB6-30-01 9A (400В AC3) катушка 230В AC              | 1    | 2CSM257543R1801 |
| 17                  | KO1,KO2     | Реле CR-P230AC1 230В AC 1ПК (16А) Цоколь CR-PLSx (логический)              | 2    | 1SVR405600R3000 |
|                     |             | Фиксатор CR-PH для реле CR-P   | 2    | 1SVR405659R0000 |

**Примечания:**

- \* - необходимо только для ModBus RTU.
- \*\* - при использовании выключателей-разъединителей T4, T5 не требуется использование доп. контакта S51 и интерфейсных реле KO1, KO2, вместо них устанавливается перемычка.
- # - при использовании стационарных автоматических выключателей T4, T5 вместо дополнительного контакта S75I/1 устанавливается перемычка.
- Реле отключения Y0 приведены в схеме для увеличения скорости отключения аппаратов.

|                                     |  |                        |
|-------------------------------------|--|------------------------|
| Prepared<br>RU_LP-DI                | Document kind<br>SCHEMATIC_CIRCUIT                       | Date<br>31.01.14       |
| Approved<br>MESHCHERYAKOV           | Title<br>Пример схемы и спецификации<br>ATS022_2/1_T4.T5 | Page<br>1/1            |
| Resp. (division/departmen)<br>RU_LP | Document id.<br>9CNR000007-094                           | Rev. Lang.<br>BETA RUS |

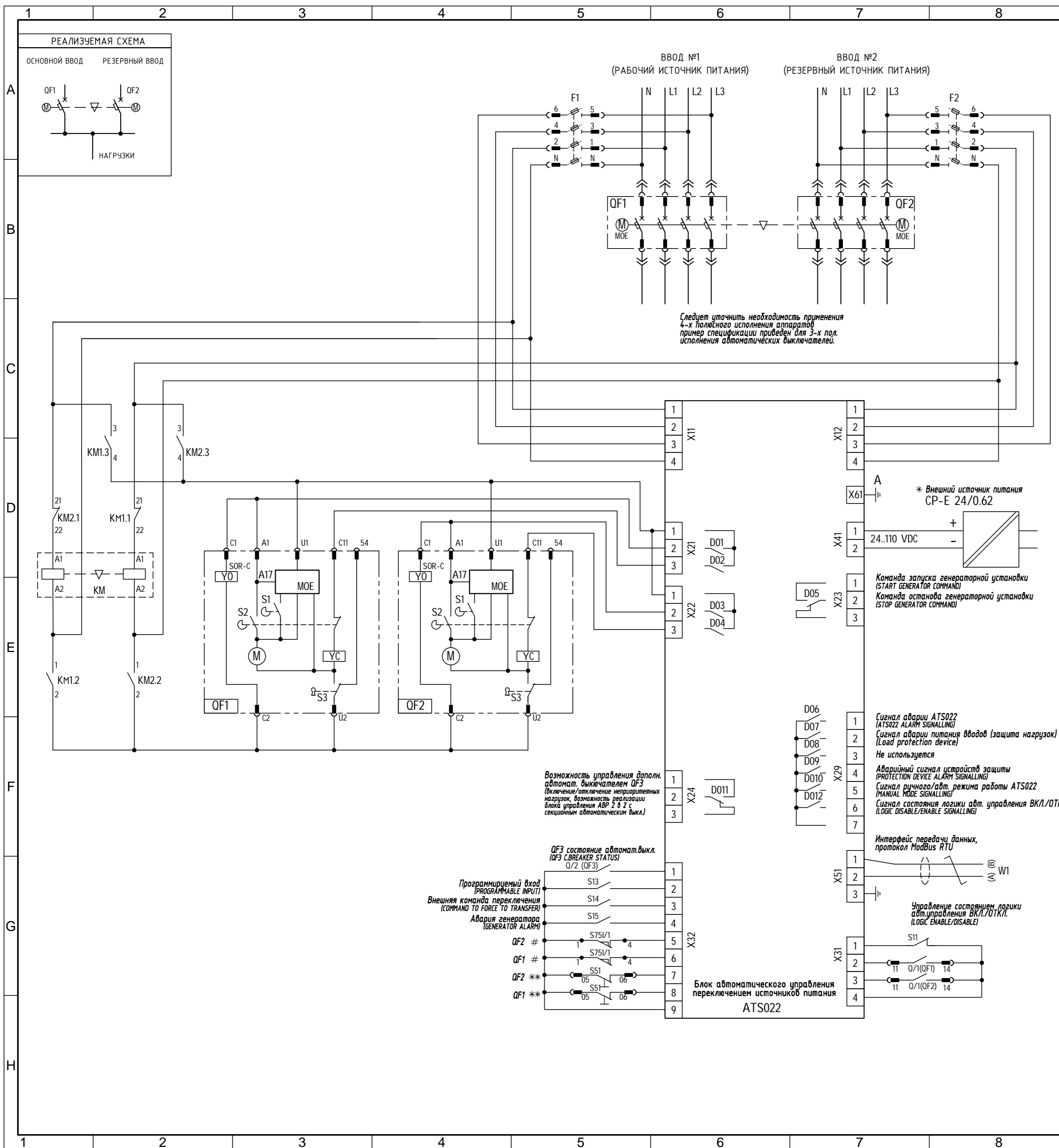

| ПОЗ.                | ОБОЗНАЧЕНИЕ | НАИМЕНОВАНИЕ  | КОЛ. | КОД ЗАКАЗА      |
|---------------------|-------------|---|------|-----------------|
| Стандартные изделия |             |   |      |                 |
| 1                   | ATS022      | Блок автомат. управления переключ. источников питания (АВР) ATS022  | 1    | 1SDA065524R1    |
| 2                   | QF1,QF2     | Выключатель автоматический Т6N 630 PR221DS-LS/I In=630 Эр F F + контакт 1S51                              | 2    | 1SDA060226R4    |
| 3                   | Y0          | Реле отключения (независимый расц.) SOR-C T4-T5-T6 220..240Vac-220..250Vdc                                | 2    | 1SDA054873R1    |
| 4                   | Q/1,Q/2,SY  | Контакты состояния выключателя AUX-C T4-T5-T6 3Q 1SY 250 Vac/dc   | 2    | 1SDA054911R1    |
| 5                   | S51         | Код дополнения AUX-SA T6 1 S51 (заказ. установлен. в авт.выкл. см.п.2)                                    | 2    | 1SDA060393R1    |
| 6                   | S75I/1      | Контакты полож. выкл. в фикс. части AUP-I T4-T5-T6 CON.INSERTED SIGN                                      | 2    | 1SDA054918R1    |
| 7                   |             | Фиксированная часть выкатного исполнения T6 W FP Эр EF  | 2    | 1SDA060384R1    |
| 8                   |             | Комплект преобразования исполнения KIT MP T6 630/800 W Эр   | 2    | 1SDA060390R1    |
| 9                   |             | Адаптер для вторичных цепей выт. выкатного выкл. ADP 12pin AUX T4-T5-T6 P/W, при дополн.конт.3+1          | 2    | 1SDA054923R1    |
| 10                  |             | Адаптер для втор.цепей выт.чн./выкат. выкл. ADP 10pin MOE AUE T4-T5-T6 P/W при использ. моторного привода | 2    | 1SDA054924R1    |
| 11                  | M           | Привод моторный для дистанционного управления MOE T6 220..250 Vac/dc                                      | 2    | 1SDA060398R1    |
| 12                  |             | Блокировка ключом ручн. режима упр. MOL-M T4-T5-T6 >MANUAL OPERATION                                      | 2    | 1SDA054909R1    |
| 13                  | MIR-HB      | Блокировка взаимная механическая MIR-HB T6 горизонтальная   | 1    | 1SDA060685R1    |
| 14                  | F1,F2       | Рубильник с предохранит. E94/32   | 2    | 2CSM204723R1801 |
|                     |             | Предохранитель плавкий E 9F10 GG4   | 8    | 2CSM257543R1801 |
| 15                  | KM          | Миниконтактор реверс. VB6-30-01 9A (400В AC3) катушка 230В AC   | 1    | GJL1211901R8010 |

**Примечания:**

- \* - необходимо только для ModBus RTU.
- \*\* - при использовании выключателей-разъединителей Т6, вместо дополнительного контакта S51 устанавливается перемычка.
- # - при использовании стационарных автоматических выключателей Т6, вместо дополнительного контакта S75I/1 устанавливается перемычка.
- Реле отключения Y0 приведены в схеме для увеличения скорости отключения аппаратов.

|                                      |  |   |                        |
|--------------------------------------|--|---|------------------------|
| Prepared<br>RU_LP-DI                 |  | Document kind<br>SCHEMATIC_CIRCUIT                    | Date<br>31.01.14       |
| Approved<br>MESHCHERYAKOV            |  | Title<br>Пример схемы и спецификации<br>ATS022_2/1_T6 | Page<br>1/1            |
| Resp. (division/department)<br>RU_LP |  | Document id.<br>9CNR000007-106                        | Rev. Lang.<br>BETA RUS |

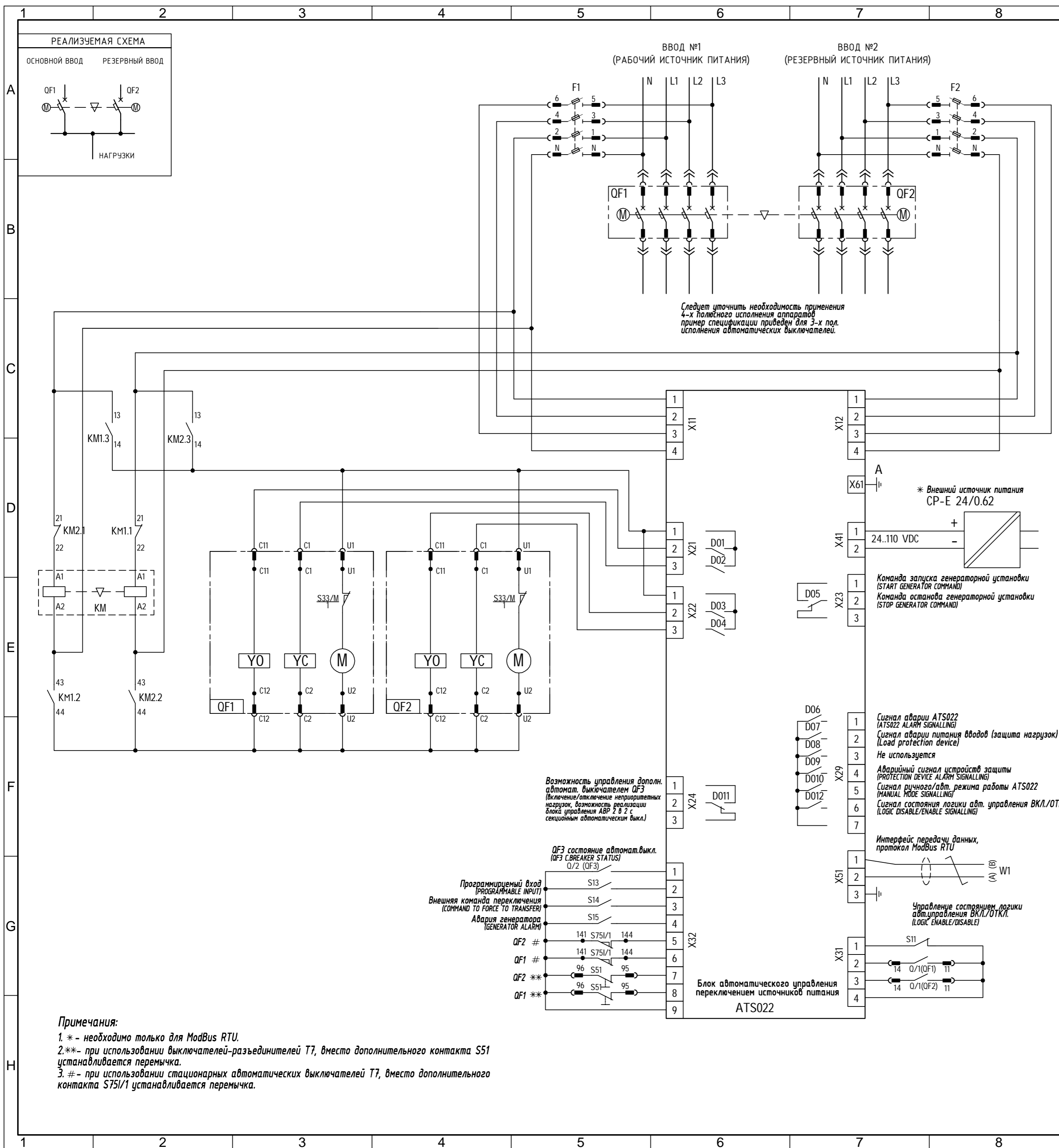

| ПОЗ.                | ОБОЗНАЧЕНИЕ | НАИМЕНОВАНИЕ  | КОЛ. | КОД ЗАКАЗА      |
|---------------------|-------------|---|------|-----------------|
| Стандартные изделия |             |   |      |                 |
| 1                   | ATS022      | Блок автомат. управления переключ. источников питания (АВР) ATS022                | 1    | 1SDA065524R1    |
| 2                   | QF1,QF2     | Выключатель автомат. Т7S 1000 PR232/P LSI In=1000A Эр F F M                       | 2    | 1SDA062755R1    |
| 3                   | Y0          | Реле отключения (независимый расц.) SOR T7-T7M-X1 220...240V.a.c./d.c.            | 2    | 1SDA063548R1    |
| 4                   | YC          | Реле включения SCR T7M-X1 220...240V.a.c./d.c.                                    | 2    | 1SDA063550R1    |
| 7                   | M           | Электродвигатель для взвода вкл. пружин MOTOR T7M-X1 220...250 Vac                | 2    | 1SDA062116R1    |
| 8                   | Q/1,Q/2     | Контакты состояния выключателя AUX T7-T7M-X1 2Q 400V.a.c.                         | 4    | 1SDA062102R1    |
| 9                   | S51         | Контакт срабатывания расцепителя защиты AUX-SA T7M-X1 1 S51 250V.a.c.             | 2    | 1SDA063553R1    |
| 10                  |             | Контакт готовности к включению AUX-RTC T7M-X1 250V.a.c./d.c.                      | 2    | 1SDA062109R1    |
| 11                  | S75I/1      | Контакты полож. выкл. в фикс. части AUP T7-T7M-X1 250V.a.c.                       | 2    | 1SDA062111R1    |
| 12                  |             | Мех. счетчик числа коммутац. T7M-X1   | 2    | 1SDA062160R1    |
| 13                  |             | Блокировка выключ. в разомкнутом состоянии KLC-S X1-SAME KEY N.20005              | 2    | 1SDA063563R1    |
| 14                  |             | Блок дост. к кнопкам прозр. T7M-X1  | 2    | 1SDA062132R1    |
| 15                  |             | Блок скользящих контактов выключателя T7-T7M-X1 левый                             | 2    | 1SDA062164R1    |
| 16                  |             | Блок скользящих контактов выключателя T7-T7M-X1 правый                            | 2    | 1SDA062166R1    |
| 17                  |             | Блок скользящих контактов фиксированной части T7M-X1 левый                        | 2    | 1SDA062167R1    |
| 18                  |             | Блок скользящих контактов фиксир. части T7-T7M-X1 правый                          | 2    | 1SDA062169R1    |
| 19                  |             | Фиксированная часть выкатного исполнения T7-T7M-X1 W FP Эр HR-HR                  | 2    | 1SDA062044R1    |
| 20                  |             | Комплект преобразования исполнения KIT MP T7-T7M-X1 W Эр                          | 2    | 1SDA062162R1    |
| 21                  |             | Блок взаимная мех. компл.просиков типа "А", для T7-T7M-X1 (часть 1)               | 1    | 1SDA062127R1    |
| 22                  |             | Блокировка взаимная мех. блок. пластина для каждого выкатного T7-T7M-X1 (часть 2) | 2    | 1SDA062131R1    |
| 23                  | F1,F2       | Рубильник с предохранит. E94/32   | 2    | 2CSM204723R1801 |
|                     |             | Предохранитель плавкий E 9F10 GG4   | 8    | 2CSM257543R1801 |
| 24                  | KM          | Миниконтактор реверс. VB6-30-01 9A (400В АС3) катушка 230В АС                     | 1    | GJL1211901R8010 |

**Примечания:**  
 1. \* - необходимо только для ModBus RTU.  
 2.\*\*- при использовании выключателей-разъединителей Т7, вместо дополнительного контакта S51 устанавливается перемычка.  
 3. #- при использовании стационарных автоматических выключателей Т7, вместо дополнительного контакта S75I/1 устанавливается перемычка.

|                                      |  |  |                        |
|--------------------------------------|--|--|------------------------|
| Prepared<br>RU_LP-DI                 |  | Document kind<br>SCHEMATIC_CIRCUIT                     | Date<br>31.01.14       |
| Approved<br>MESHCHERYAKOV            |  | Title<br>Пример схемы и спецификации<br>ATS022_2/1_T7M | Page<br>1/1            |
| Resp. (division/department)<br>RU_LP |  | Document id.<br>9CNR000007-095                         | Rev. Lang.<br>BETA_RUS |

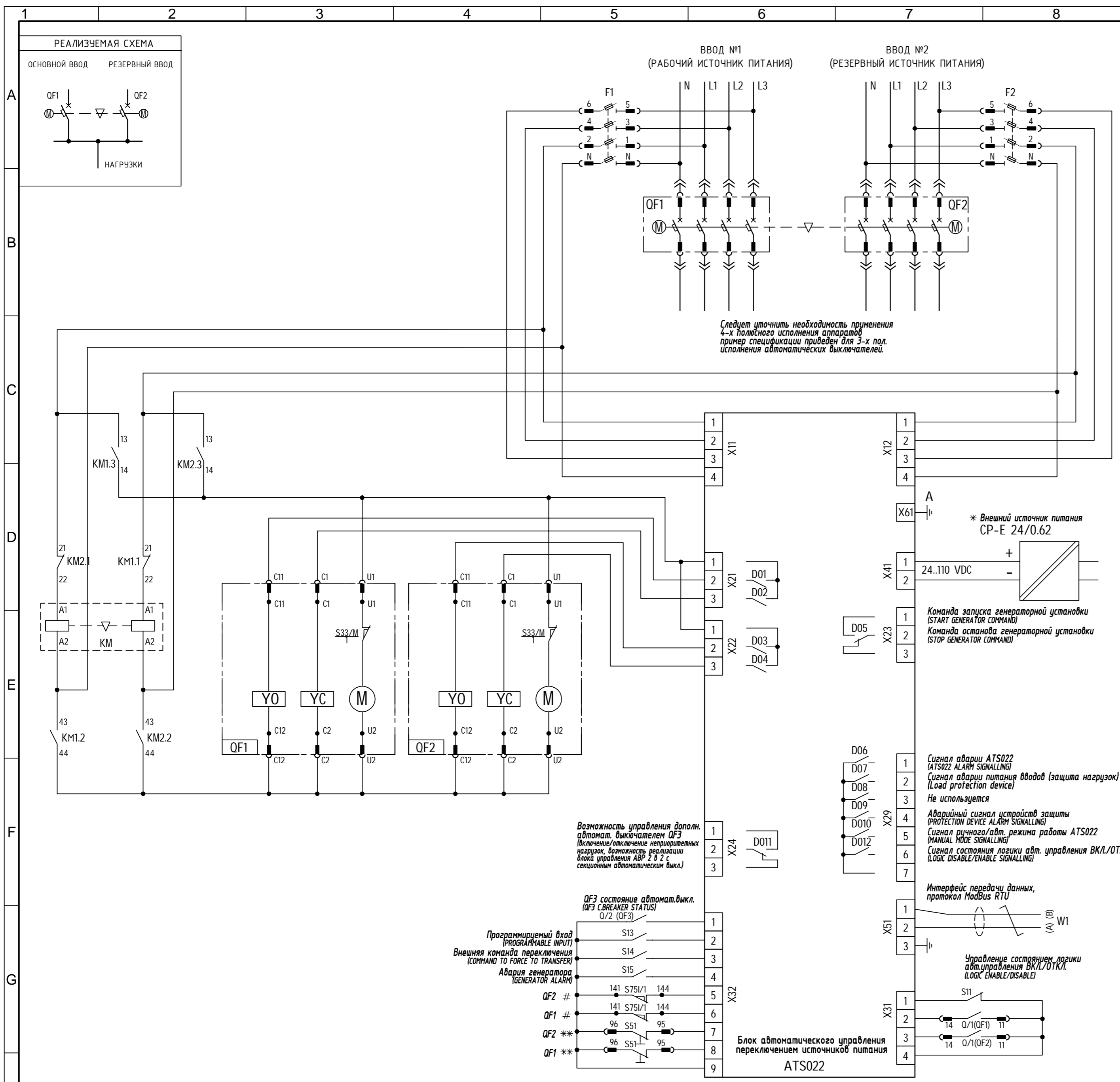

| ПОЗ.                | ОБОЗНАЧЕНИЕ | НАИМЕНОВАНИЕ   | КОЛ. | КОД ЗАКАЗА      |
|---------------------|-------------|--|------|-----------------|
| Стандартные изделия |             |  |      |                 |
| 1                   | ATS022      | Блок автомат. управления переключ. источников питания (АВР) ATS022                       | 1    | 1SDA065524R1    |
| 2                   | QF1,QF2     | Выключатель автомат. стационарный X1B 1600 PR331/P LSI In=1600A 3р F F Q/1(QF1),Q/1(QF2) | 2    | 1SDA062570R1    |
| 3                   | YO          | Реле отключения (независимый расц.) SOR T7-T7M-X1 220...240V.a.c./d.c.                   | 2    | 1SDA063548R1    |
| 4                   | YC          | Реле включения SCR T7M-X1 220...240V.a.c./d.c.   | 2    | 1SDA063550R1    |
| 7                   | M           | Электродвигатель для взвода включ. пружин MOTOR T7M-X1 220...250 Vac                     | 2    | 1SDA062116R1    |
| 8                   | S51         | Контакт срабатывания расцепителя защиты AUX-SA T7M-X1 1 S51 250V.a.c.                    | 2    | 1SDA063553R1    |
| 9                   |             | Контакт готовности к включению AUX-RTC T7M-X1 250V.a.c./d.c.                             | 2    | 1SDA062109R1    |
| 10                  | S75I/1      | Контакты полож. выкл. в фикс. части AUP T7-T7M-X1 250V.a.c.                              | 2    | 1SDA062111R1    |
| 11                  |             | Мех. счетчик числа коммутац. T7M-X1  | 2    | 1SDA062160R1    |
| 12                  |             | Блокировка выключ. в разомкнутом состоянии KLC-S X1-SAME KEY N.20005                     | 2    | 1SDA063563R1    |
| 13                  |             | Блок.дост. к кнопкам прозр. T7M-X1   | 2    | 1SDA062132R1    |
| 14                  |             | Блок скользящих контактов выключателя T7-T7M-X1 левый                                    | 2    | 1SDA062164R1    |
| 15                  |             | Блок скользящих контактов выключателя T7-T7M-X1 правый                                   | 2    | 1SDA062166R1    |
| 16                  |             | Блок скользящих контактов фиксированной части T7M-X1 левый                               | 2    | 1SDA062167R1    |
| 17                  |             | Блок скользящих контактов фиксир. части T7-T7M-X1 правый                                 | 2    | 1SDA062169R1    |
| 18                  |             | Фиксированная часть выкатного исполнения T7-T7M-X1 W FP 3р HR-HR                         | 2    | 1SDA062044R1    |
| 19                  |             | Комплект преобразования исполнения KIT MP T7-T7M-X1 W 3р                                 | 2    | 1SDA062162R1    |
| 20                  |             | Блок.взаимная мех. компл.просиков типа "А", для T7-T7M-X1 (часть 1)                      | 1    | 1SDA062127R1    |
| 21                  |             | Блокировка взаимная мех. блок. пластина для каждого выкатного T7-T7M-X1 (часть 2)        | 2    | 1SDA062131R1    |
| 22                  | F1,F2       | Рубильник с предохранит. E94/32  | 2    | 2CSM204723R1801 |
|                     |             | Предохранитель плавкий E 9F10 GG4  | 8    | 2CSM257543R1801 |
| 23                  | KM          | Миниконтактор реверс. VB6-30-01 9A (400В AC3) катушка 230В AC                            | 1    | GJL1211901R8010 |

**Примечания:**  
 1. \* - необходимо только для ModBus RTU.  
 2. \*- при использовании выключателей-разъединителей X1, вместо дополнительного контакта S51 устанавливается перемычка.  
 3. # - при использовании стационарных автоматических выключателей X1, вместо дополнительного контакта S75I/1 устанавливается перемычка.

|                                     |   |                        |
|-------------------------------------|---|------------------------|
| Prepared<br>RU_LP-DI                | Document kind<br>SCHEMATIC_CIRCUIT                    | Date<br>31.01.14       |
| Approved<br>MESHCHERYAKOV           | Title<br>Пример схемы и спецификации<br>ATS022_2/1_X1 | Page<br>1/1            |
| Resp. (division/departmen)<br>RU_LP | Document id.<br>9CNR000007-096                        | Rev. Lang.<br>BETA/RUS |





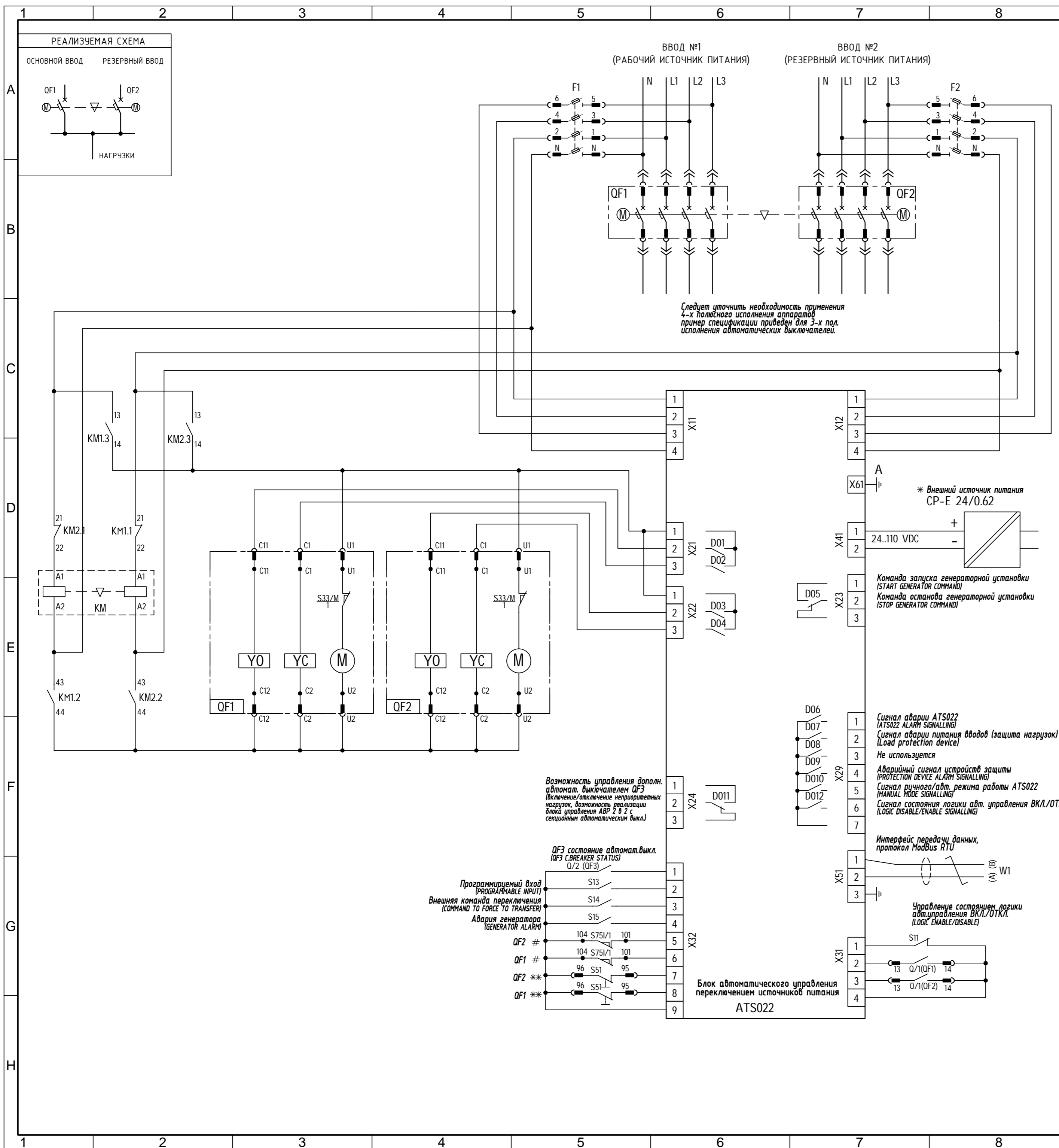

| ПОЗ.                | ОБОЗНАЧЕНИЕ  | НАИМЕНОВАНИЕ  | КОЛ. | КОД ЗАКАЗА      |
|---------------------|--------------|---|------|-----------------|
| Стандартные изделия |              |   |      |                 |
| 1                   | ATS022       | Блок автомат. управления переключ. источников питания (АВР) ATS022                                    | 1    | 1SDA065524R1    |
| 2                   | QF1,QF2      | Выключатель автомат. выкатной ЕЗН 2500 PR121/P-LSI In=2500A 3р W MP                                   | 2    | 1SDA056129R1    |
| 3                   | YC           | Реле включ. SCR 220/230V E1/6-T8  | 2    | 1SDA038302R1    |
| 4                   | YO           | Реле отключения (независимый расцепитель) SOR 220/230V E1/6-T8  | 2    | 1SDA038292R1    |
| 5                   | M            | Электродвигатель для взвода включ. пружин MOTOR 220/250V E1/6-T8                                      | 2    | 1SDA038324R1    |
| 6                   | S51(QF1,QF2) | Контакт срабатывания расцепителя защиты I1/4 INDICAT. TRIP PR121x E1/6                                | 2    | 1SDA058260R1    |
| 7                   | S75I/1       | Контакты полож. выкл. в фикс. части 5 AUX.CONTACTS ISOL-CONN. IND.E1/6                                | 2    | 1SDA038361R1    |
| 8                   | -            | Контакты состояния выключателя 10 перекидных при установл. PR121/P                                    | 2    | 1SDA038327R1    |
| 9                   | -            | Блокировка доступа к кнопкам прозрачная Етах E1/6   | 2    | 1SDA038343R1    |
| 10                  | -            | Блок.выключателя в разомк.состоянии KEY LOCK E1/6 new-одинак.кл. N.20005                              | 2    | 1SDA058270R1    |
| 11                  | -            | Механический счетчик числа коммутаций E1/6, T8  | 2    | 1SDA038345R1    |
| 12                  | -            | Фиксированная часть выкатного исполнения ЕЗ W FP HR-HR  | 2    | 1SDA059669R1    |
| 13                  | -            | Блок. взаимная мех.-компл. тросиков типа "А", горизонт.разм.Етах E1/6 (ч.1)                           | 1    | 1SDA038329R1    |
| 14                  | -            | Блок. взаимная мех.-блок. устройств для каждого стационарн./выкатного выключателя ЕЗ (часть 2)        | 2    | 1SDA038367R1    |
| 15                  | -            | Блок. взаимная мех.-блок. типов "А/В/Д" для каждого стац.выключ. или фикс.части выкатн.Е1/6 (часть 3) | 2    | 1SDA038364R1    |
| 16                  | F1,F2        | Рубильник с предохранит. Е94/32   | 2    | 2CSM204723R1801 |
| 17                  | KM           | Предохранитель плавкий Е 9F10 GG4   | 8    | 2CSM257543R1801 |
|                     |              | Миниконтактор реверс. VБ6-30-01 9А (400В АС3) катушка 230В АС   | 1    | GJL1211901R8010 |

**Примечания:**  
 1. \* - необходимо только для ModBus RTU.  
 2. \*\* - при использовании выключателей-разъединителей Етах, вместо дополнительного контакта S51 устанавливается перемычка.  
 3. # - при использовании стационарных автоматических выключателей Етах, вместо дополнительного контакта S75I/1 устанавливается перемычка.

|                                      |  |                        |
|--------------------------------------|--|------------------------|
| Prepared<br>RU_LP-DI                 | Document kind<br>SCHEMATIC_CIRCUIT                       | Date<br>31.01.14       |
| Approved<br>MESHCHERYAKOV            | Title<br>Пример схемы и спецификации<br>ATS022_2/1_E1-E6 | Page<br>1/1            |
| Resp. (division/department)<br>RU_LP | Document id.<br>9CNR000007-097                           | Rev. Lang.<br>BETA/RUS |

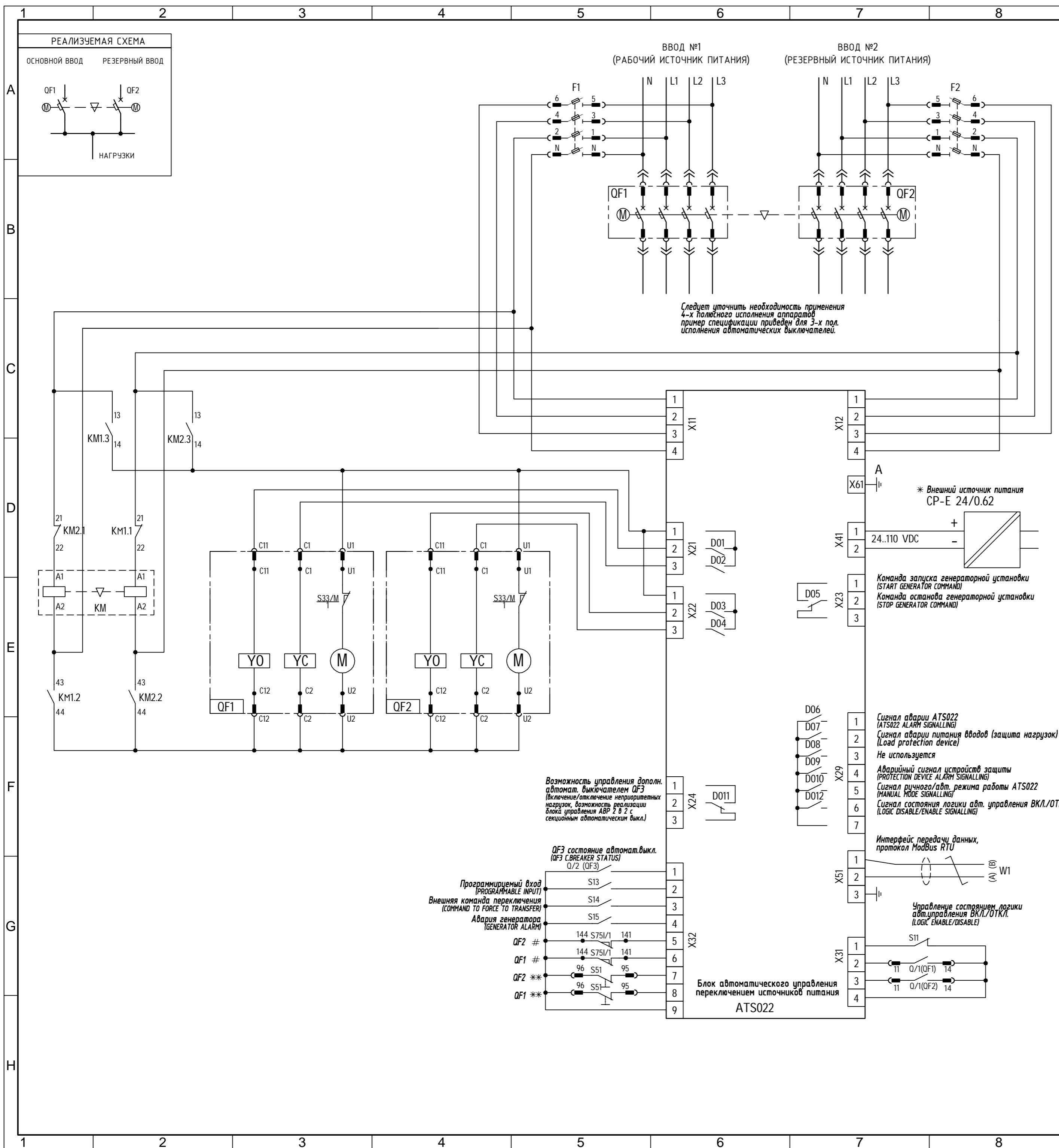

| ПОЗ.                | ОБОЗНАЧЕНИЕ  | НАИМЕНОВАНИЕ  | КОЛ. | КОД ЗАКАЗА      |
|---------------------|--------------|---|------|-----------------|
| Стандартные изделия |              |   |      |                 |
| 1                   | ATS022       | Блок автомат. управления переключ. источников питания (АВР) ATS022                | 1    | 1SDA065524R1    |
| 2                   | QF1,QF2      | Выключатель автомат. выкатной E1.2B 1600 Ekip Touch LSI 3p W MP Q/1(QF1),Q/1(QF2) | 2    | 1SDA072215R1    |
| 3                   | YC           | Реле вкл. YC E1.2..E6.2 220-240 Vac/dc  | 2    | 1SDA073687R1    |
| 4                   | YO           | Реле отключения (независимый расц.) YO E1.2..E6.2 220-240 Vac/dc                  | 2    | 1SDA073674R1    |
| 5                   | M            | Электродвигатель для взвода вкл. пружин M E1.2 220-250 Vac/dc                     | 2    | 1SDA073711R1    |
| 6                   | S51(QF1,QF2) | Контакт аварийного срабат. S51 входит в стандарт. поставку выкл.                  |      |                 |
| 7                   | S75I/1       | Контакты положения выключателя в фиксирован. части AUP 6 400V E1.2                | 2    | 1SDA073762R1    |
| 8                   |              | Контакт готовности к включению RTC 250V E1.2                                      | 2    | 1SDA073770R1    |
| 9                   |              | Блокировка доступа к кнопкам прозрачная PBC E1.2                                  | 2    | 1SDA073854R1    |
| 10                  |              | Блок.выключателя в разомк.состоянии KLC-S E1.2 -одинаковые ключи N.20005          | 2    | 1SDA073783R1    |
| 11                  |              | Механический счетчик числа коммутаций MOC E1.2                                    | 2    | 1SDA073780R1    |
| 12                  |              | Фиксированная часть выкатного исполн. E1.2 W FP Iu=1600 HR HR 3p                  | 2    | 1SDA073907R1    |
| 13                  |              | Блок. взаимная мех.-компл. тросиков типа А горизонтальный HR E1.2..E6.2           | 1    | 1SDA073881R1    |
| 14                  |              | Блок. взаимная мех.-блокировочная плата для каждой фиксированной части Тип А E1.2 | 2    | 1SDA073896R1    |
| 15                  | F1,F2        | Рубильник с предохранит. E94/32   | 2    | 2CSM204723R1801 |
| 16                  | KM           | Предохранитель плавкий E 9F10 GG4   | 8    | 2CSM257543R1801 |
|                     |              | Миниконтактор реверс. VB6-30-01 9A (400В AC3) катушка 230В AC                     | 1    | GJL1211901R8010 |

**Примечания:**  
 1. \* - необходимо только для ModBus RTU.  
 2.\*\*- при использовании выключателей-разъединителей Emax 2, вместо дополнительного контакта S51 устанавливается перемычка.  
 3. #- при использовании стационарных автоматических выключателей Emax 2, вместо дополнительного контакта S75I/1 устанавливается перемычка.

|                                      |   |                        |
|--------------------------------------|---|------------------------|
| Prepared<br>RU_LP-DI                 | Document kind<br>SCHEMATIC_CIRCUIT                      | Date<br>31.01.14       |
| Approved<br>MESHCHERYAKOV            | Title<br>Пример схемы и спецификации<br>ATS022_2/1_E1.2 | Page<br>1/1            |
| Resp. (division/department)<br>RU_LP | Document id.<br>9CNR000007-155                          | Rev. Lang.<br>BETA_RUS |



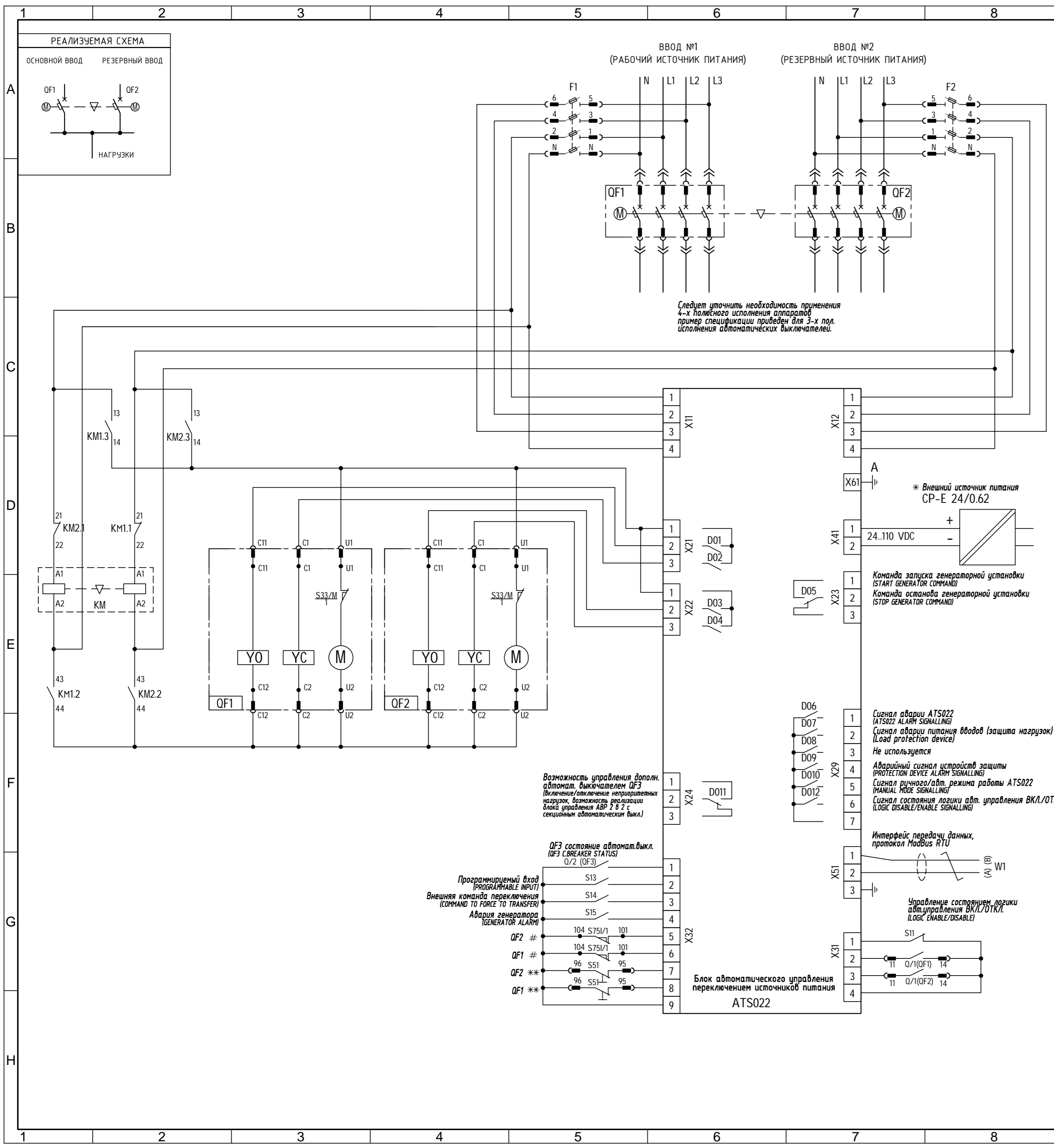

| ПОЗ.                | ОБОЗНАЧЕНИЕ   | НАИМЕНОВАНИЕ  | КОЛ. | КОД ЗАКАЗА                         |
|---------------------|---------------|---|------|------------------------------------|
| Стандартные изделия |               |   |      |                                    |
| 1                   | ATS022        | Блок автомат. управл. переключ. источников питания (АВР) ATS022                               | 1    | 1SDA065524R1                       |
| 2                   | QF1, QF2      | Выключатель автомат. выкатной E2.2N 2500 Екiр Touch LSI Зр WMP Q/1(QF1), Q/1(QF2)             | 2    | 1SDA072415R1                       |
| 3                   | YC            | Реле вкл. YC E1.2..E6.2 220-240 Vac/dc  | 2    | 1SDA073687R1                       |
| 4                   | YO            | Реле отключения (независимый расц.) YO E1.2..E6.2 220-240 Vac/dc                              | 2    | 1SDA073674R1                       |
| 5                   | M             | Электродвигатель для взвода выключ. пружин M E2.2..E6.2 220-250 Vac/dc                        | 2    | 1SDA073725R1                       |
| 6                   | S51(QF1, QF2) | Контакт аварийного срабат. S51 входит в стандарт. поставку выкл.                              |      |                                    |
| 7                   | S75I/1        | Контакты положения выключателя AUP 5, 400V E2.2...E6.2  | 2    | 1SDA073764R1                       |
| 8                   |               | Контакт готовности к включению RTC 250V E2.2...E6.2   | 2    | 1SDA073773R1                       |
| 9                   |               | Контакты состояния выключателя AUX 6Q 400V E2.2...E6.2  | 2    | 1SDA073756R1                       |
| 10                  |               | Блокировка доступа к кнопкам прозрачная PBC E2.2...E6.2                                       | 2    | 1SDA073858R1                       |
| 11                  |               | Блок выключателя в разомк. состоянии KLC-S E2.2..E6.2-одинак. ключи N.20005                   | 2    | 1SDA073792R1                       |
| 12                  |               | Механический счетчик числа коммутаций MOC E2.2...E6.2   | 2    | 1SDA073781R1                       |
| 13                  |               | Фиксированная часть выкатного исполн. E2.2 W FP Iu=2500 HR HR Зр                              | 2    | 1SDA073911R1                       |
| 14                  |               | Блок взаимная мех.-компл. тросиков типа А горизонтальный HR E1.2...E6.2                       | 2    | 1SDA073881R1                       |
| 15                  |               | Блок взаимная мех.-блок. рычаг для каждой подвижной части/стационар. выкл. E2.2               | 2    | 1SDA073889R1                       |
| 16                  |               | Блок взаимная мех.-блокировочная плата для каждой фиксированной части Тип А, В, D E2.2...E6.2 | 2    | 1SDA073895R1                       |
| 17                  | F1, F2        | Рубильник с предохранит. E94/32 Предохранитель плавкий E 9F10 GG4                             | 2    | 2CSM204723R1801<br>2CSM257543R1801 |
| 18                  | KM            | Миниконтактор реверс. VB6-30-01 9A (400В AC3) катушка 230В AC                                 | 1    | GJL1211901R8010                    |

**Примечания:**  
 1. \* - необходимо только для ModBus RTU.  
 2. \*\* - при использовании выключателей-разъединителей Eтаx 2, вместо дополнительного контакта S51 устанавливается перемычка.  
 3. # - при использовании стационарных автоматических выключателей Eтаx 2, вместо дополнительного контакта S75I/1 устанавливается перемычка.

|                                      |  |  |                        |
|--------------------------------------|--|--|------------------------|
| Prepared<br>RU_LP-DI                 |  | Document kind<br>SCHEMATIC_CIRCUIT                           | Date<br>31.01.14       |
| Approved<br>MESHCHERYAKOV            |  | Title<br>Пример схемы и спецификации<br>ATS022_2/1_E2.2.E6.2 | Page<br>1/1            |
| Resp. (division/department)<br>RU_LP |  | Document id.<br>9CNR000007-156                               | Rev. Lang.<br>BETA RUS |

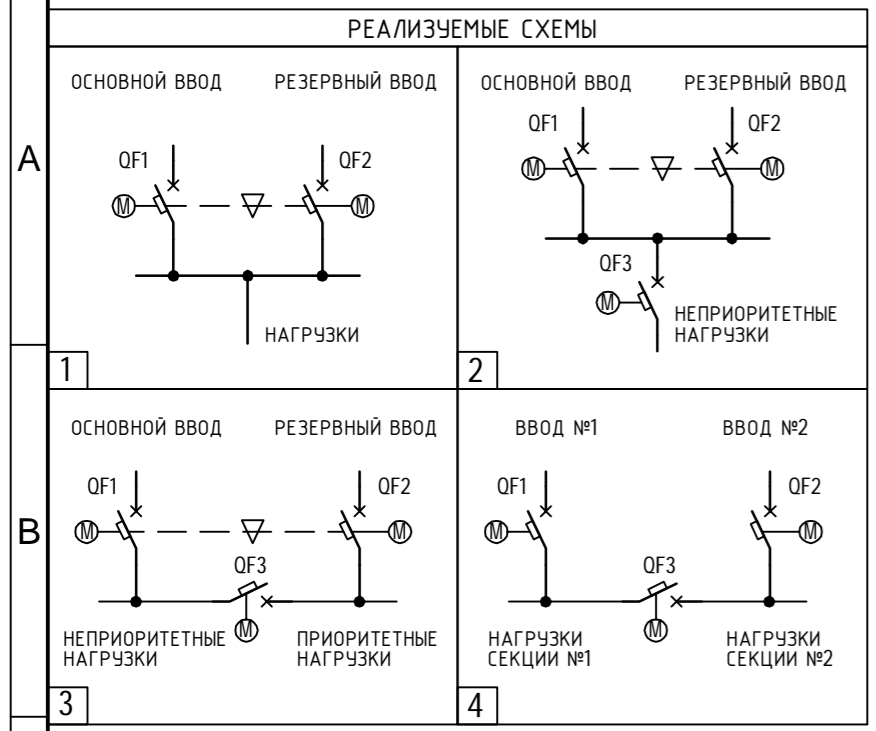
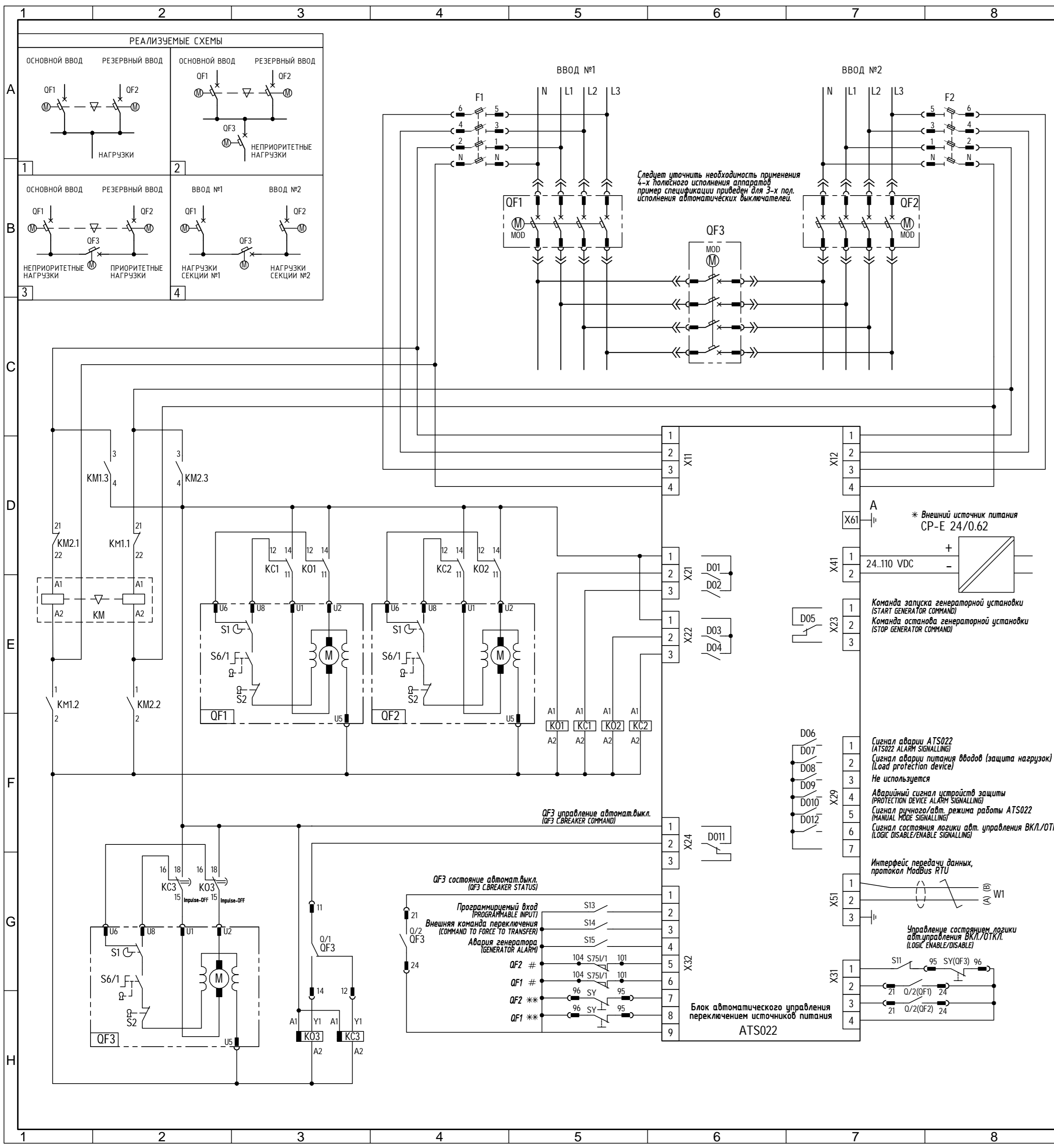

| ПОЗ.                | ОБОЗНАЧЕНИЕ     | НАИМЕНОВАНИЕ  | КОЛ. | КОД ЗАКАЗА  |
|---------------------|-----------------|---|------|---|
| Стандартные изделия |                 |   |      |   |
| 1                   | ATS022          | Блок автомат. управления переключением источников питания (АВР) ATS022                            | 1    | 1SDA065524R1  |
| 2                   | QF1,QF2         | Выключатель автоматический<br>ХТЗН 250 TMD 250-2500 Зр F F  | 2    | 1SDA068059R1  |
| 3                   | QF3             | Выключатель автоматический<br>ХТЗН 250 TMD 200-2500 Зр F F  | 1    | 1SDA068058R1  |
| 4                   |                 | Фиксированная часть втычного исполнения ХТЗ Р FP Зр EF  | 3    | 1SDA068192R1  |
| 4                   |                 | Комплект преобразования исполнения Р МР ХТЗ Зр  | 3    | 1SDA066280R1  |
| 5                   |                 | Разъём штепсельный для втор. цепей втычного выкл. 15PIN ХТ1..ХТ4                                  | 3    | 1SDA066412R1  |
| 6                   | Q/2,Q/1,SY      | Конт. состояния выкл. с проводами АUX-C 2Q+1SY 250Vac/dc ХТ1..ХТ4 F/P                             | 3    | 1SDA066433R1  |
| 7                   | S75I/1          | Конт. положения "установлен" части с проводами АUP-I 250Vac FP ХТ1..ХТ4                           | 3    | 1SDA066450R1  |
| 8                   | MOD             | Привод моторный для дист.управления MOD ХТ1-ХТ3 220...250V ac/dc                                  | 3    | 1SDA066460R1  |
| 9                   | F1,F2           | Рубильник с предохранит. Е94/32   | 2    | 2CSM204723R1801                                       |
| 10                  | КМ              | Миниконтактор реверс. VB6-30-01 9А (400В АС3) катушка 230В АС                                     | 8    | 2CSM257543R1801                                       |
| 11                  | KO3,KC3         | Реле времени СТ-МFD.12 модульное многофунк. (7 функций) 24-48В DC, 24- 240В АС (0,05с...100с) 1ПК | 2    | 1SVR500020R0000                                       |
| 12                  | *CP-E 24/0.75   | Блок питания CP-E 24/0.75 (регул.р. вых. напряж) 90-265В АС /120-370В DC, выход 24В DC /0.75А     | 1    | 1SVR427030R0000                                       |
| 13                  | KO1,KO2,KC1,KC2 | Реле CR-P230AC1 230В АС 1ПК (16А) Цоколь CR-PLSx (логический) Фиксатор CR-PH для реле CR-P        | 4    | 1SVR405600R3000<br>1SVR405650R0100<br>1SVR405659R0000 |

**Примечания:**

- Приведены структурные схемы устройств автомат. ввода резерва (№ 1-4), реализуемые на блоке ATS022. Однолинейная схема соответствует решению №4 "два в два с секционным автоматическим выключателем"
- \* - необходимо только для ModBus RTU.
- \*\* - при использовании выключателей-разъединителей ХТ1,ХТ3, вместо дополнительного контакта SY устанавливается перемычка.
- # - при использовании стационарных автоматических выключателей ХТ1,ХТ3, вместо дополнительного контакта S75I/1 устанавливается перемычка.
- Реле KO3 и KC3 должны быть настроены на режим работы "Проскальзывающий размыкающий контакт" (1-1-1)

|                                       |  |                        |
|---------------------------------------|--|------------------------|
| Prepared<br>RU_LP-DI                  | Document kind<br>SCHEMATIC_CIRCUIT                         | Date<br>31.01.14       |
| Approved<br>MESHCHERYAKOV             | Title<br>Пример схемы и спецификации<br>ATS022_2/2_XT1.XT3 | Page<br>1/1            |
| Resp. (division/departament)<br>RU_LP | Document id.<br>9CNR000007-098                             | Rev. Lang.<br>BETA RUS |

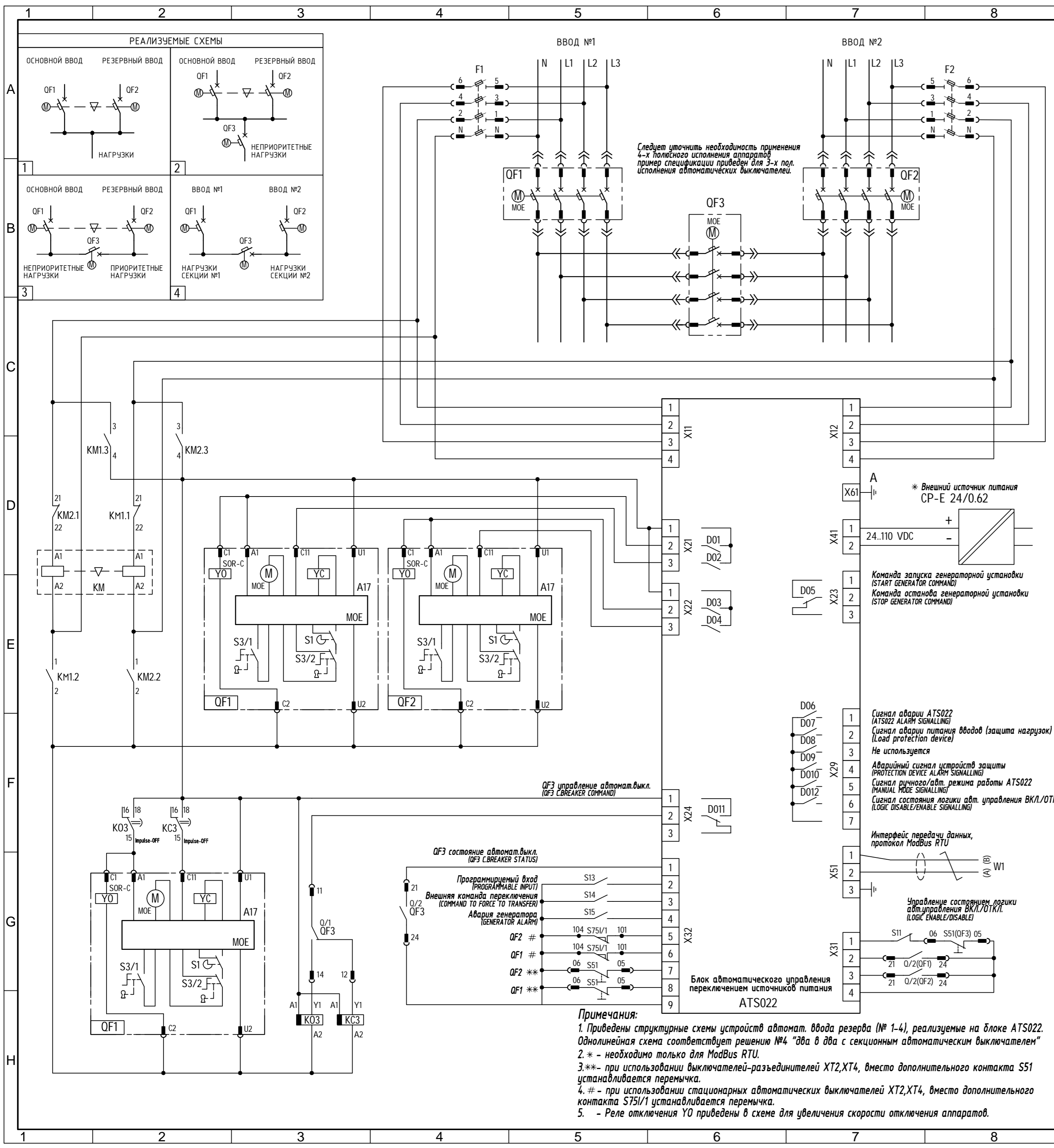

| ПОЗ.                | ОБОЗНАЧЕНИЕ    | НАИМЕНОВАНИЕ   | КОЛ. | КОД ЗАКАЗА      |
|---------------------|----------------|--|------|-----------------|
| Стандартные изделия |                |  |      |                 |
| 1                   | ATS022         | Блок автомат. управления переключением источников питания (АВР) ATS022   | 1    | 1SDA065524R1    |
| 2                   | QF1,QF2        | Выключатель автоматический<br>ХТ4N 250 Еkip LSI In=250А Зр F F   | 2    | 1SDA068136R1    |
| 3                   | QF3            | Выключатель автоматический<br>ХТ2N 160 Еkip LSI In=160А Зр F F   | 1    | 1SDA067071R1    |
| 4                   | Y0             | Реле отключения (независимый расц.)<br>для выкатного исполнения SOR-C<br>ХТ2-ХТ4 W 220-240Vac-220-250Vdc                               | 3    | 1SDA066332R1    |
| 5                   |                | Фиксированная часть выкатного исполнения ХТ4 W FP Зр EF  | 2    | 1SDA068204R1    |
| 6                   |                | Комплект преобразования исполнения W MP ХТ4 Зр   | 2    | 1SDA066286R1    |
| 7                   |                | Фиксированная часть выкатного исполнения ХТ2 W FP Зр EF  | 1    | 1SDA068200R1    |
| 8                   |                | Комплект преобразования исполнения W MP ХТ2 Зр   | 1    | 1SDA066284R1    |
| 9                   | Q/1,Q/2,S51    | Контакты состояния выключателя<br>для выкатн. исп. с проводами AUX-C<br>2Q+2SY+1S51 250Vac/dc ХТ2-ХТ4 W                                | 3    | 1SDA066439R1    |
| 10                  | S75/1          | Конт. положения "установлен" части<br>с проводами AUP-I 250Vac FP ХТ1..ХТ4   | 3    | 1SDA066450R1    |
| 11                  | M              | Привод моторный для дист.управления<br>МОЕ ХТ2-ХТ4 220..250V ac/dc   | 3    | 1SDA066466R1    |
| 12                  |                | Блокировка ключом ручного режима<br>управления MOL-M ХТ2-ХТ4   | 3    | 1SDA066634R1    |
| 13                  | F1,F2          | Рубильник с предохранит. Е94/32  | 2    | 2CSM204723R1801 |
| 14                  | KM             | Предохранитель плавкий Е 9F10 GG4<br>(400В АС3) катушка 230В АС  | 8    | 2CSM257543R1801 |
| 15                  | KO3,KC3        | Миниконтактор реверс. VB6-30-01 9А<br>многофункц. (7 функций) 24-48В DC,<br>24- 240В АС (0,05с...100с) 1ПК                             | 1    | GJL1211901R8010 |
| 16                  | * CP-E 24/0.75 | Реле времени СТ-MFD.12 модульное<br>управления MOL-M ХТ2-ХТ4<br>(регул.р. вых. напряж) 90-265В АС<br>/120-370В DC, выход 24В DC /0.75А | 2    | 1SVR500020R0000 |
|                     |                | Блок питания CP-E 24/0.75  | 1    | 1SVR427030R0000 |

**Примечания:**

1. Приведены структурные схемы устройств автомат. ввода резерва (№ 1-4), реализуемые на блоке ATS022. Однолинейная схема соответствует решению №4 "два в два с секционным автоматическим выключателем"
2. \* - необходимо только для ModBus RTU.
- 3.\*\*- при использовании выключателей-разъединителей ХТ2,ХТ4, вместо дополнительного контакта S51 устанавливается перемычка.
4. # - при использовании стационарных автоматических выключателей ХТ2,ХТ4, вместо дополнительного контакта S75/1 устанавливается перемычка.
5. - Реле отключения Y0 приведены в схеме для увеличения скорости отключения аппаратов.

6. Реле KO3 и KC3 должны быть настроены на режим работы "Проскальзывающий размыкающий контакт" (1-2-3)

|                                      |  |                        |
|--------------------------------------|--|------------------------|
| Prepared<br>RU_LP-DI                 | Document kind<br>SCHEMATIC_CIRCUIT                         | Date<br>31.01.14       |
| Approved<br>MESHCHERYAKOV            | Title<br>Пример схемы и спецификации<br>ATS022_2/2_ХТ2.ХТ4 | Page<br>1/1            |
| Resp. (division/department)<br>RU_LP | Document id.<br>9CNR000007-099                             | Rev. Lang.<br>BETA RUS |



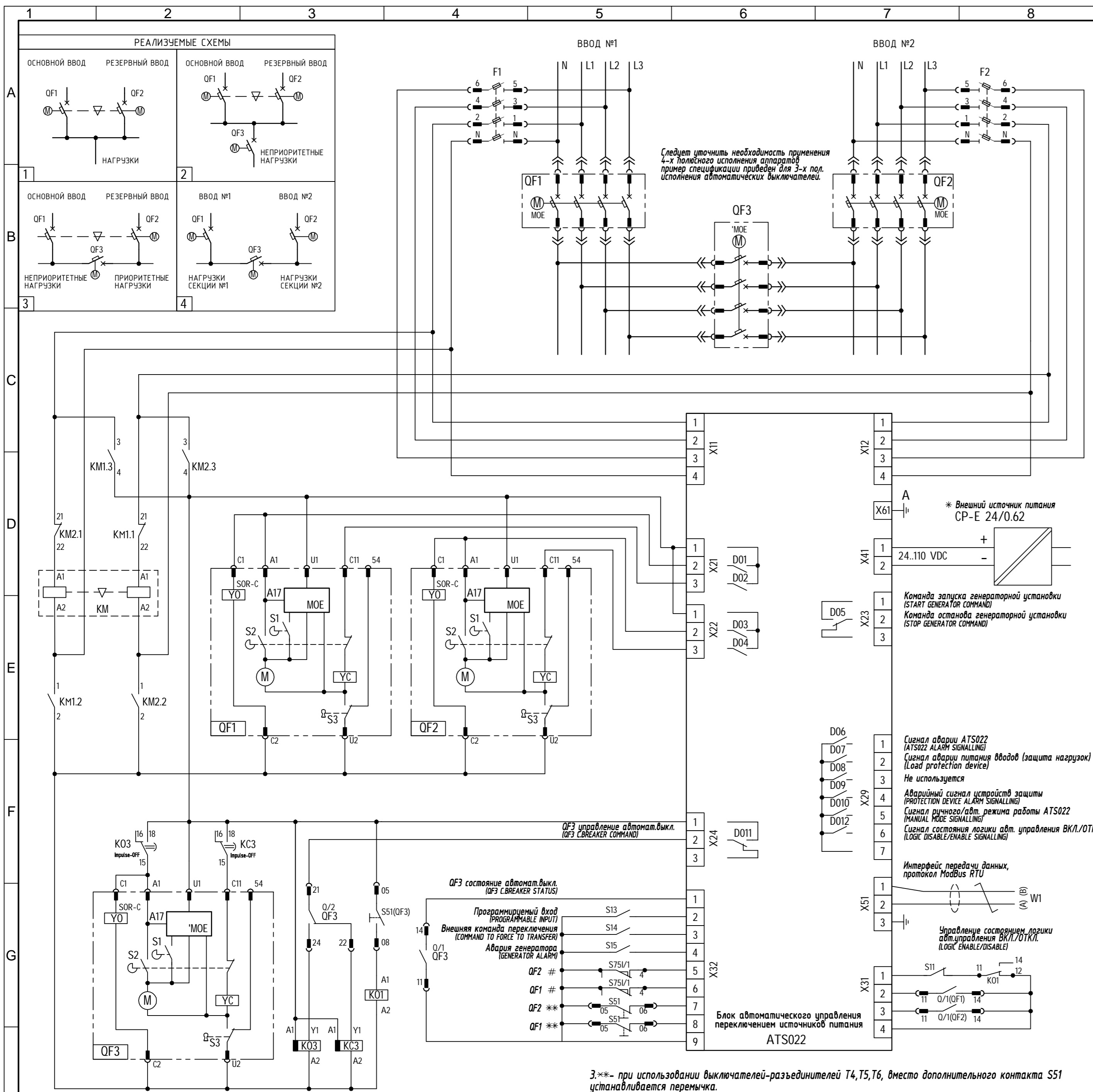

| ПОЗ.                | ОБОЗНАЧЕНИЕ       | НАИМЕНОВАНИЕ  | КОЛ. | КОД ЗАКАЗА  |
|---------------------|-------------------|---|------|---|
| Стандартные изделия |                   |   |      |   |
| 1                   | ATS022            | Блок автомат. управления переключ. источников питания (АВР) ATS022                                | 1    | 1SDA065524R1  |
| 2                   | QF1, QF2          | Автомат. выкл. Т6N 630 PR221DS-LS/I In=630 Эр F F + контакт 1S51                                  | 2    | 1SDA060226R4  |
| 3                   | QF3               | Выключатель автоматический Т4N 320 PR221DS-LS/I In=320 Эр F F                                     | 1    | 1SDA054117R1  |
| 4                   | Y0                | Реле отключения (независимый расц.) SOR-C T4-T5-T6 220..240Vac-220..250Vdc                        | 3    | 1SDA054873R1  |
| 5                   | Q/1, Q/2, Q/3, SY | Контакты состояния выключателя AUX-C T4-T5-T6 3Q 1SY 250 Vac/dc                                   | 3    | 1SDA054911R1  |
| 6                   | S51 (QF1, QF2)    | AUX-SA T6 1 S51 для PR221-222-223 (заказ. установлен. в авт. выкл. см. п. 2)                      | 2    | 1SDA060393R1  |
| 7                   | S51 (QF3)         | Контакт срабат. расцепит. защиты AUX-SA T4-T5 1 S51 для PR221-222                                 | 1    | 1SDA055050R1  |
| 8                   |                   | Фиксированная часть выкатного исполнения Т6 W FP Эр EF  | 2    | 1SDA060384R1  |
| 9                   |                   | Комплект преобразования исполнения KIT MP T6 630/800 W Эр   | 2    | 1SDA060390R1  |
| 10                  |                   | Фиксированная часть выкатного исполнения Т4 W FP Эр EF  | 1    | 1SDA054743R1  |
| 11                  |                   | Комплект преобразования исполнения KIT MP T4 W Эр   | 1    | 1SDA054841R1  |
| 12                  |                   | Адаптер для втор. цепей втычн./выкат. ADP 12pin AUX T4-T5-T6 P/W                                  | 3    | 1SDA054923R1  |
| 13                  |                   | Адаптер для втор. цепей втычн./выкат. выкл. ADP 10pin MOE AUE T4-T5-T6                            | 3    | 1SDA054924R1  |
| 14                  | S75I/1            | Контакт положения АUP-I T4-T5-T6  | 3    | 1SDA054918R1  |
| 15                  | MOE               | Привод моторный для дистанционного управления MOE T6 220..250 Vac/dc                              | 2    | 1SDA060398R1  |
| 16                  | 'MOE              | Мотор-прив. MOE T4-T5 220..250Vac/dc  | 1    | 1SDA054897R1  |
| 17                  |                   | Блокировка ключом ручн. режима упр. MOL-M T4-T5-T6 >MANUAL OPERATION                              | 3    | 1SDA054909R1  |
| 18                  | F1, F2            | Рубильник с предохранит. E94/32 Предохранитель плавкий E 9F10 GG4                                 | 2    | 2CSM204723R1801                                       |
| 19                  | KM                | Миниконтактор реверс. VB6-30-01 9A (400В АС3) катушка 230В АС                                     | 8    | 2CSM257543R1801                                       |
| 20                  | KO3, KC3          | Реле времени СТ-MFD.12 модульное многофункц. (7 функций) 24-48В DC, 24-240В АС (0,05с...100с) 1ПК | 2    | 1SVR500020R0000                                       |
| 21                  | * CP-E 24/0.75    | Блок питания CP-E 24/0.75   | 1    | 1SVR427030R0000                                       |
| 22                  | KO1               | Реле CR-P230AC2 230В АС 2ПК (8А) Цоколь CR-PLSx (логический) Фиксатор CR-PH для реле CR-P         | 1    | 1SVR405601R3000<br>1SVR405650R0100<br>1SVR405659R0000 |

**Примечания:**  
 1. Приведены структурные схемы устройств автомат. ввода резерва (№ 1-4), реализуемые на блоке ATS022. Однолинейная схема соответствует решению №4 "два в два с секционным автоматическим выключателем"  
 2. \* - необходимо только для ModBus RTU.

3. \*- при использовании выключателей-разъединителей Т4, Т5, Т6, вместо дополнительного контакта S51 устанавливается перемычка.  
 4. # - при использовании стационарных автоматических выключателей Т4, Т5, Т6, вместо дополнительного контакта S75I/1 устанавливается перемычка.  
 5. - Реле отключения Y0 приведены в схеме для увеличения скорости отключения аппаратов.  
 6. Реле KO3 и KC3 должны быть настроены на режим работы "Проскальзывающий размыкающий контакт" (1-1-1)

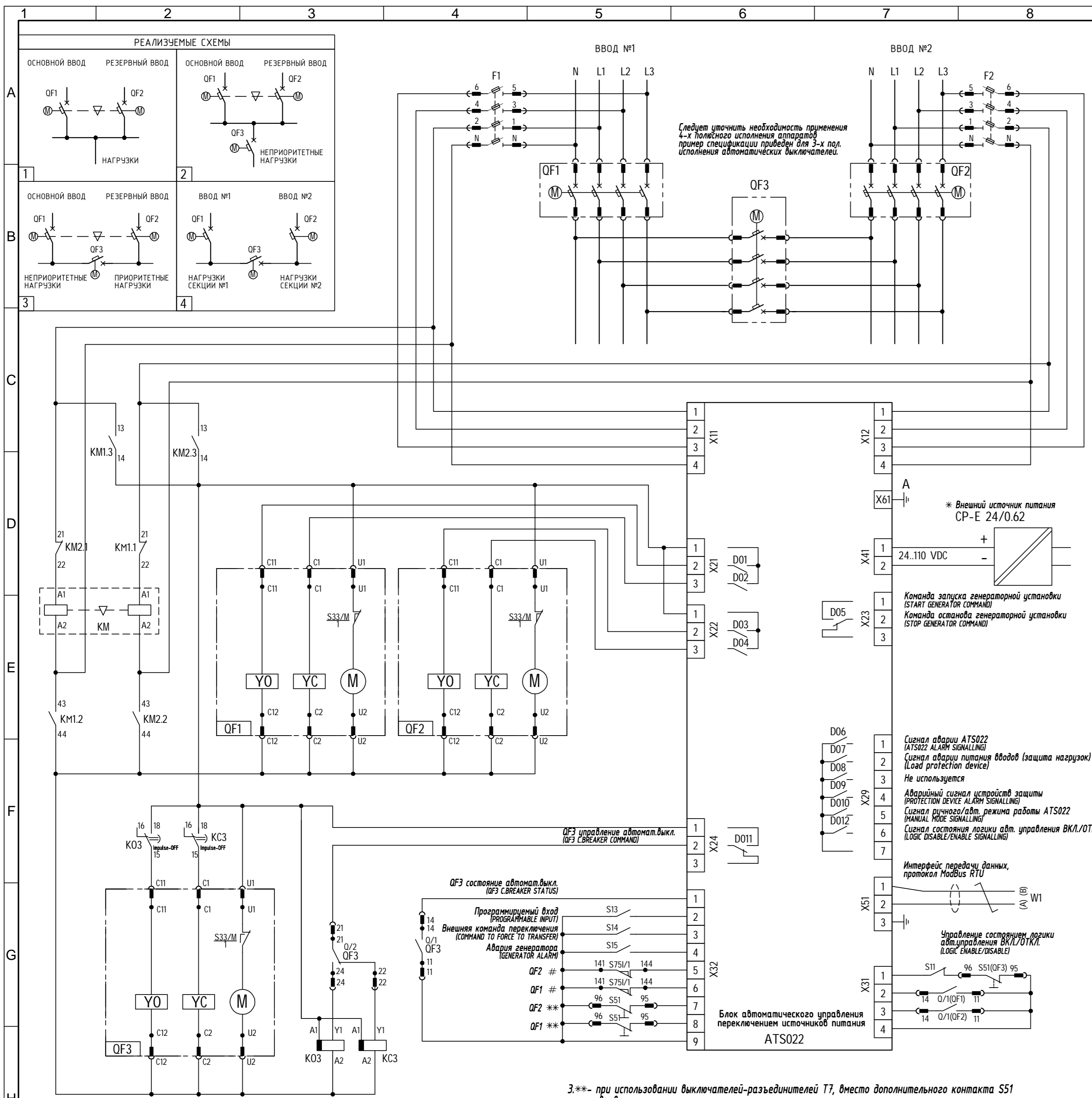

| ПОЗ.                | ОБОЗНАЧЕНИЕ    | НАИМЕНОВАНИЕ  | КОЛ. | КОД ЗАКАЗА      |
|---------------------|----------------|---|------|-----------------|
| Стандартные изделия |                |   |      |                 |
| 1                   | ATS022         | Блок автомат. управления переключ. источников питания (ABP) ATS022                                | 1    | 1SDA065524R1    |
| 2                   | QF1, QF2       | Выключатель автомат. стационарный Т7S 1600 PR231/P LS/I In=1600A Зр F F M                         | 2    | 1SDA063010R1    |
| 3                   | QF3            | Выключатель автомат. стационарный Т7S 1250 PR231/P LS/I In=1250A Зр F F M                         | 1    | 1SDA062882R1    |
| 4                   | Q/1, Q/2       | Контакты состояния выключателя AUX Т7-Т7М-Х1 2Q 400Vа.с.  | 6    | 1SDA062102R1    |
| 5                   | Y0             | Реле отключения (независимый расц.) SOR Т7-Т7М-Х1 220...240Vа.с./d.c.                             | 3    | 1SDA063548R1    |
| 6                   | YС             | Реле включения SCR Т7М-Х1 220...240Vа.с./d.c.   | 3    | 1SDA063550R1    |
| 7                   | М              | Электродвигатель для взвода выключ. пружин MOTOR Т7М-Х1 220...250 Vac                             | 3    | 1SDA062116R1    |
| 8                   | S75I/1         | Контакты полож. выкл. в фикс. части AUP Т7-Т7М-Х1 250Vа.с.  | 3    | 1SDA062111R1    |
| 9                   | S51(QF1-QF3)   | Контакт срабат. расц. защиты AUX-SA Т7М-Х1 1 S51 250Vа.с.   | 3    | 1SDA063553R1    |
| 10                  |                | Комплект преобразования исполнения KIT MP Т7-Т7М-Х1 W Зр  | 3    | 1SDA062162R1    |
| 11                  |                | Фиксированная часть выкатного исполнения Т7-Т7М-Х1 W FP Зр HR-HR                                  | 3    | 1SDA062044R1    |
| 12                  |                | Блок скользящих контактов выключателя Т7-Т7М-Х1 левый   | 3    | 1SDA062164R1    |
| 13                  |                | Блок скользящих контактов выключателя Т7-Т7М-Х1 правый  | 3    | 1SDA062166R1    |
| 14                  |                | Блок скользящих контактов фиксированной части Т7М-Х1 левый  | 3    | 1SDA062167R1    |
| 15                  |                | Блок скользящих контактов фиксир. части Т7-Т7М-Х1 правый  | 3    | 1SDA062169R1    |
| 16                  | F1, F2         | Рубильник с предохранит. Е94/32 Предохранитель плавкий Е 9F10 GG4                                 | 2    | 2CSM204723R1801 |
| 17                  | КМ             | Миниконтактор реверс. VB6-30-01 9A (400В АС3) катушка 230В АС                                     | 1    | GJL1211901R8010 |
| 18                  | KO3, KC3       | Реле времени СТ-МFD.12 модульное многофунк. (7 функций) 24-48В DC, 24- 240В АС (0,05с...100с) 1ПК | 2    | 1SVR500020R0000 |
| 19                  | * CP-E 24/0.75 | Блок питания CP-E 24/0.75 (регул.р. вых. напряж) 90-265В АС                                       | 1    | 1SVR427030R0000 |

**Примечания:**  
 1. Приведены структурные схемы устройств автомат. ввода резерва (№ 1-4), реализуемые на блоке ATSO22. Однолинейная схема соответствует решению №4 "два в два с секционным автоматическим выключателем"  
 2. \* - необходимо только для ModBus RTU.

3.\*\*- при использовании выключателей-разъединителей Т7, вместо дополнительного контакта S51 устанавливается перемычка.  
 4. # - при использовании стационарных автоматических выключателей Т7, вместо дополнительного контакта S75I/1 устанавливается перемычка.  
 5. Реле КОЗ и КСЗ должны быть настроены на режим работы "Проскальзывающий размыкающий контакт" (1 )

|                                      |   |                        |
|--------------------------------------|---|------------------------|
| Prepared<br>RU_LP-DI                 | Document kind<br>SCHEMATIC_CIRCUIT                  | Date<br>31.01.14       |
| Approved<br>MESHCHERYAKOV            | Title<br>Пример схемы и спецификации ATSO22_2/2_Т7М | Page<br>1/1            |
| Resp. (division/department)<br>RU_LP | Document id.<br>9CNR000007-101                      | Rev. Lang.<br>BETA/RUS |



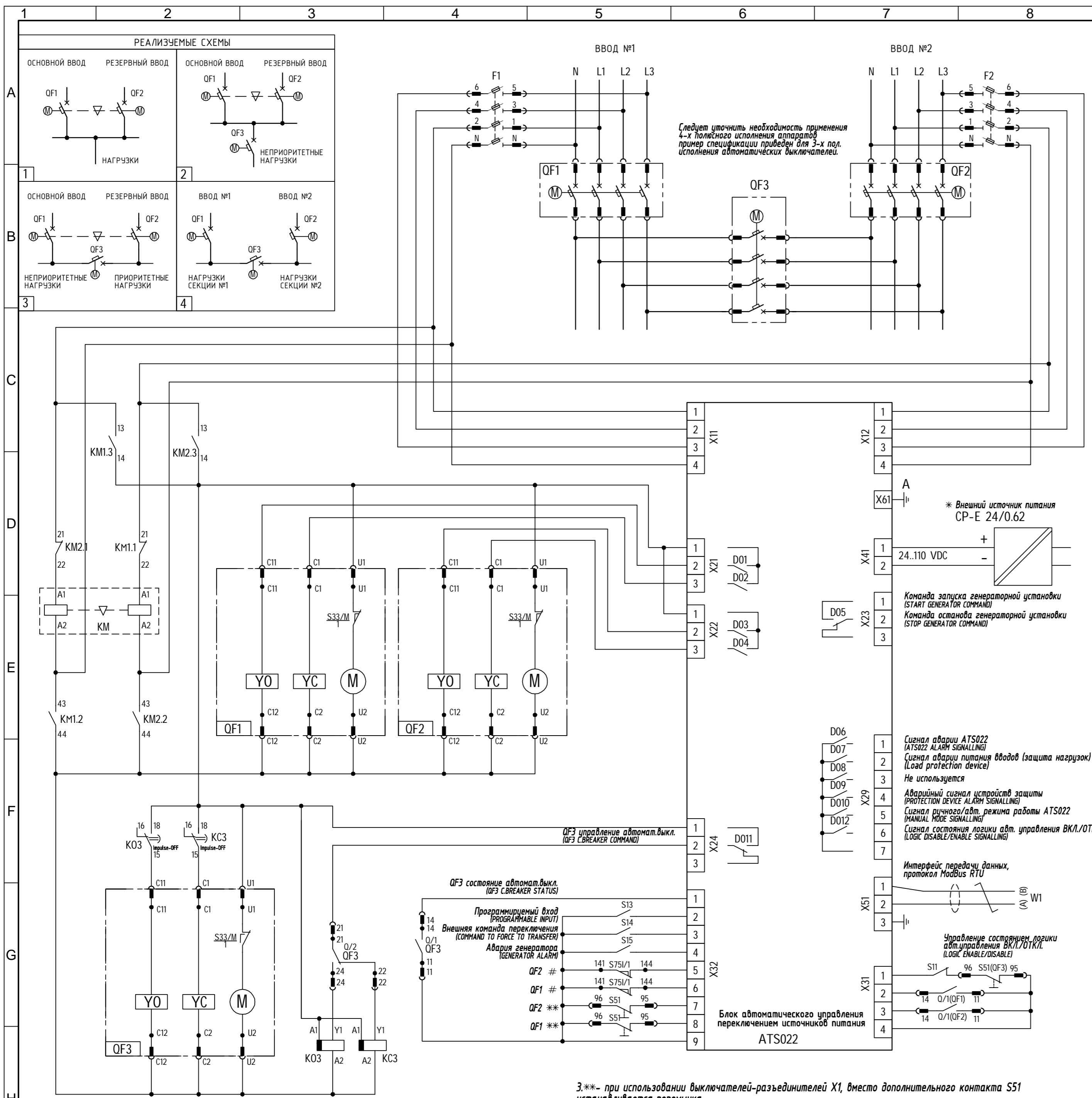

| ПОЗ.                | ОБОЗНАЧЕНИЕ    | НАИМЕНОВАНИЕ  | КОЛ. | КОД ЗАКАЗА      |
|---------------------|----------------|---|------|-----------------|
| Стандартные изделия |                |   |      |                 |
| 1                   | ATS022         | Блок автомат. управления переключ. источников питания (АВР) ATS022                                | 1    | 1SDA065524R1    |
| 2                   | QF1,QF2        | Выключатель автомат. стационарный X1B 1600 PR331/P LSI In=1600A 3р F F                            | 2    | 1SDA062570R1    |
|                     |                | компл. 4 контакта состояния   |      |                 |
| 3                   | QF3            | Выключатель автомат. стационарный X1B 1250 PR331/P LSI In=1250A 3р F F                            | 1    | 1SDA062462R1    |
|                     |                | компл. 4 контакта состояния   |      |                 |
| 5                   | Y0             | Реле отключения (независимый расц.) SOR T7-T7M-X1 220...240Vа.c./d.c.                             | 3    | 1SDA063548R1    |
| 6                   | YС             | Реле включения SCR T7M-X1 220...240Vа.c./d.c.   | 3    | 1SDA063550R1    |
| 7                   | М              | Электродвигатель для взвода включ. пружин MOTOR T7M-X1 220...250 Vac                              | 3    | 1SDA062116R1    |
| 8                   | S75I/1         | Контакты полож. выкл. в фикс. части AUP T7-T7M-X1 250Vа.c.  | 3    | 1SDA062111R1    |
| 9                   | S51(QF1-QF3)   | Контакт срабат. расц. защиты AUX-SA T7M-X1 1 S51 250Vа.c.   | 3    | 1SDA063553R1    |
| 10                  |                | Комплект преобразования исполнения KIT MP T7-T7M-X1 W 3р  | 3    | 1SDA062162R1    |
| 11                  |                | Фиксированная часть выкатного исполнения T7-T7M-X1 W FP 3р HR-HR                                  | 3    | 1SDA062044R1    |
| 12                  |                | Блок скользящих контактов выключателя T7-T7M-X1 левый   | 3    | 1SDA062164R1    |
| 13                  |                | Блок скользящих контактов выключателя T7-T7M-X1 центр. левый                                      | 3    | 1SDA062165R1    |
| 14                  |                | Блок скользящих контактов выключателя T7-T7M-X1 правый  | 3    | 1SDA062166R1    |
| 15                  |                | Блок скользящих контактов фиксированной части T7M-X1 левый  | 3    | 1SDA062167R1    |
| 16                  |                | Блок скользящих контактов фиксированной части T7M-X1 центр.                                       | 3    | 1SDA062168R1    |
| 17                  |                | Блок скользящих контактов фиксир. части T7-T7M-X1 правый  | 3    | 1SDA062169R1    |
| 18                  | F1,F2          | Рубильник с предохранит. E94/32 Предохранитель плавкий E 9F10 GG4                                 | 2    | 2CSM204723R1801 |
|                     |                |   | 8    | 2CSM257543R1801 |
| 19                  | KM             | Миниконтактор реверс. VB6-30-01 9A (400В АС3) катушка 230В АС                                     | 1    | GJL1211901R8010 |
| 20                  | KO3,KC3        | Реле времени СТ-MFD.12 модульное многофунк. (7 функций) 24-48В DC, 24- 240В АС (0,05с...100с) 1ПК | 2    | 1SVR500020R0000 |
| 21                  | * CP-E 24/0.75 | Блок питания CP-E 24/0.75 (регул.р. вых. напряж) 90-265В АС                                       | 1    | 1SVR427030R0000 |

|                                     |   |                        |
|-------------------------------------|---|------------------------|
| Prepared<br>RU_LP-DI                | Document kind<br>SCHEMATIC_CIRCUIT                    | Date<br>31.01.14       |
| Approved<br>MESHCHERYAKOV           | Title<br>Пример схемы и спецификации<br>ATS022 2/2 X1 | Page<br>1/1            |
| Resp. (division/departmen)<br>RU_LP | Document id.<br>9CNR000007-102                        | Rev. Lang.<br>BETA RUS |

**Примечания:**  
 1. Приведены структурные схемы устройств автомат. ввода резерва (№ 1-4), реализуемые на блоке ATS022. Однолинейная схема соответствует решению №4 "два в два с секционным автоматическим выключателем"  
 2. \* - необходимо только для ModBus RTU.

3.\*\*- при использовании выключателей-разъединителей X1, вместо дополнительного контакта S51 устанавливается перемычка.  
 4. #- при использовании стационарных автоматических выключателей X1, вместо дополнительного контакта S75I/1 устанавливается перемычка.  
 5. Реле КОЗ и КСЗ должны быть настроены на режим работы "Проскальзывающий размыкающий контакт" (1 )

Следует уточнить необходимость применения 4-х полюсного исполнения аппаратов пример спецификации приведен для 3-х пол. исполнения автоматических выключателей.



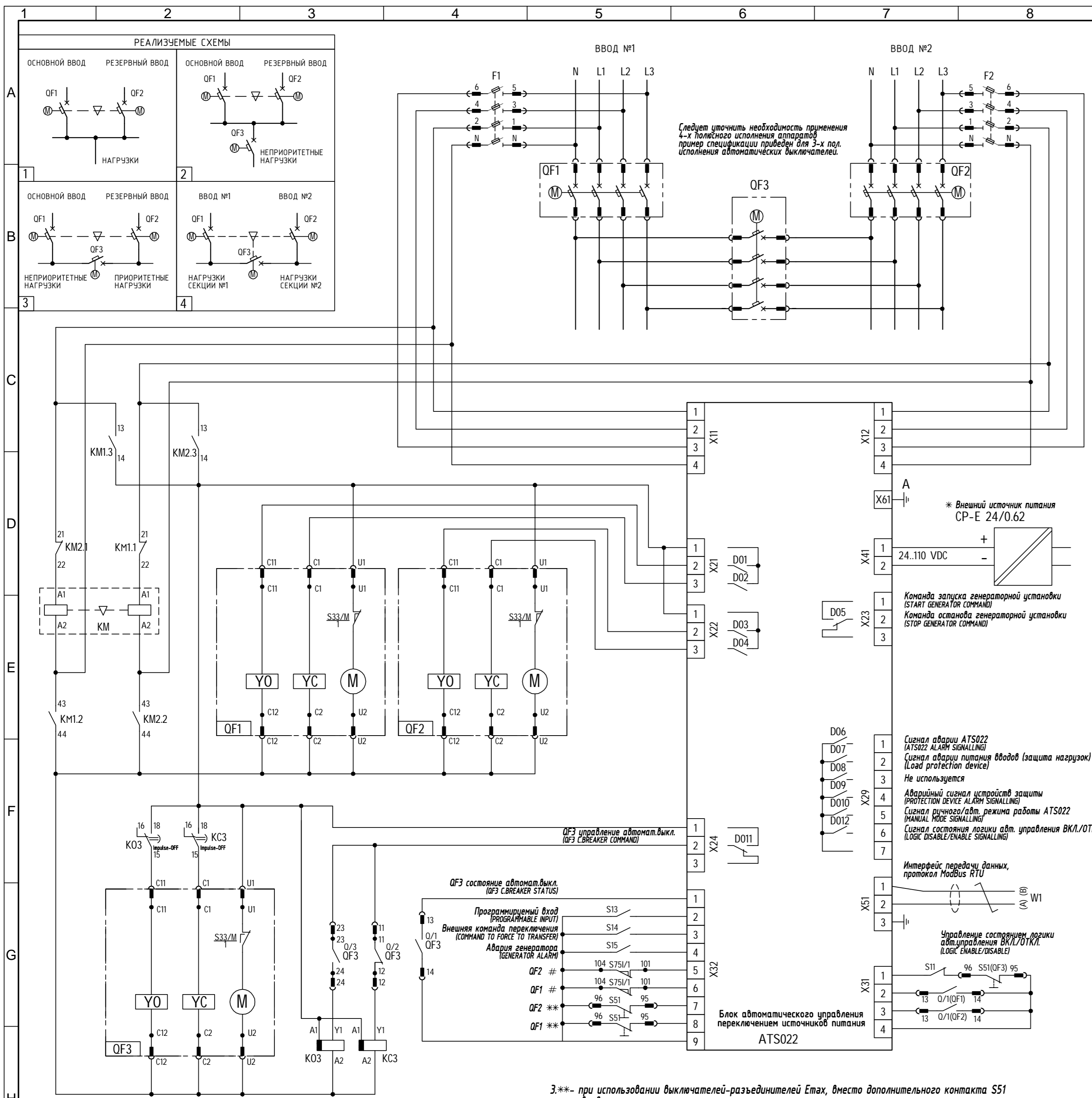

Следует уточнить необходимость применения 4-х полюсного исполнения аппаратов пример спецификации приведен для 3-х пол. исполнения автоматических выключателей.

**Примечания:**  
 1. Приведены структурные схемы устройств автомат. ввода резерва (№ 1-4), реализуемые на блоке ATS022. Однолинейная схема соответствует решению №4 "два в два с секционным автоматическим выключателем"  
 2. \* - необходимо только для ModBus RTU.

3.\*- при использовании выключателей-разъединителей Emax, вместо дополнительного контакта S51 устанавливается перемычка.  
 4. # - при использовании стационарных автоматических выключателей Emax, вместо дополнительного контакта S75I/1 устанавливается перемычка.  
 5. Реле KO3 и KC3 должны быть настроены на режим работы "Проскальзывающий размыкающий контакт" (1-1)

| ПОЗ.                | ОБОЗНАЧЕНИЕ      | НАИМЕНОВАНИЕ  | КОЛ. | КОД ЗАКАЗА      |
|---------------------|------------------|---|------|-----------------|
| Стандартные изделия |                  |   |      |                 |
| 1                   | ATS022           | Блок автомат. управления переключ. источников питания (ABP) ATS022                            | 1    | 1SDA065524R1    |
| 2                   | QF1,QF2          | Выключатель автомат. выкатной E3N 2500 PR121/P-LSI In=2500A 3р W MP Q/1(QF1),Q/1(QF2)         | 2    | 1SDA056129R1    |
| 3                   | QF3              | Выключатель автомат. выкатной E2N 1600 PR121/P-LSI In=1600A 3р W MP Q/1,Q/2,Q/3(QF3)          | 1    | 1SDA055905R1    |
| 4                   | YC               | Реле включ. SCR 220/230V E1/6-T8  | 3    | 1SDA038302R1    |
| 5                   | YO               | Реле отключения (независимый расцепитель) SOR 220/230V E1/6-T8                                | 3    | 1SDA038292R1    |
| 6                   | M                | Электродвигатель для взвода включ. пружин MOTOR 220/250V E1/6-T8                              | 3    | 1SDA038324R1    |
| 7                   | S51(QF1,QF2,QF3) | Контакт срабатывания расцепителя защиты I1/4 INDICAT. TRIP PR12x E1/6                         | 3    | 1SDA058260R1    |
| 8                   | S75I/1           | Контакты полож. выкл. в фикс. части 5 AUX.CONTACTS ISOL-CONN. IND.E1/6                        | 3    | 1SDA038361R1    |
| 9                   | -                | Контакты состояния выключателя 10 перекидных при установл. PR121/P прозрачная Emax E1/6       | 3    | 1SDA038327R1    |
| 10                  | -                | Блокировка доступа к кнопкам механической фиксации Emax E1/6                                  | 3    | 1SDA038343R1    |
| 11                  | -                | Механический счетчик числа коммутаций E1/6, T8  | 3    | 1SDA038345R1    |
| 12                  | -                | Фиксированная часть выкатного исполнения E3 W FP HR-HR  | 2    | 1SDA059669R1    |
| 13                  | -                | Фиксированная часть выкатного исполнения E2 W FP HR-HR  | 1    | 1SDA059667R1    |
| 14                  | -                | Блок.взаимная мех.- компл. трос. типа "С", гориз. разм. Emax E1/6 (ч.1)                       | 1    | 1SDA038331R1    |
| 15                  | -                | Блок.взаимная мех. E1-E2 (часть 2)  | 1    | 1SDA038366R1    |
| 16                  | -                | Блок.взаимная мех. E3 (часть 2)   | 2    | 1SDA038367R1    |
| 17                  | -                | Блок.взаимная мех.-тип"С"стац.выкл. или фикс.части выкат. E1/6 (часть 3)                      | 3    | 1SDA038365R1    |
| 18                  | F1,F2            | Рубильник с предохранит. E94/32   | 2    | 2CSM204723R1801 |
| 19                  | KM               | Миниконтактор реверс. VB6-30-01 9A (400В AC3) катушка 230В AC                                 | 1    | GJL1211901R8010 |
| 20                  | KO3,KC3          | Реле времени СТ-MFD.12 модульное 24-48В DC,24-240В AC(0,05с..100ч) 1ПК                        | 2    | 1SVR500020R0000 |
| 21                  | * CP-E 24/0.75   | Блок питания CP-E 24/0.75 (регул.р. вых. напряж) 90-265В AC /120-370В DC, выход 24В DC /0.75А | 1    | 1SVR427030R0000 |

|                                      |  |                        |
|--------------------------------------|--|------------------------|
| Prepared<br>RU_LP-DI                 | Document kind<br>SCHEMATIC_CIRCUIT                     | Date<br>31.01.14       |
| Approved<br>MESHCHERYAKOV            | Title<br>Пример схемы и спецификации ATS022_2/2_E1..E6 | Page<br>1/1            |
| Resp. (division/department)<br>RU_LP | Document id.<br>9CNR000007-103                         | Rev. Lang.<br>BETA/RUS |

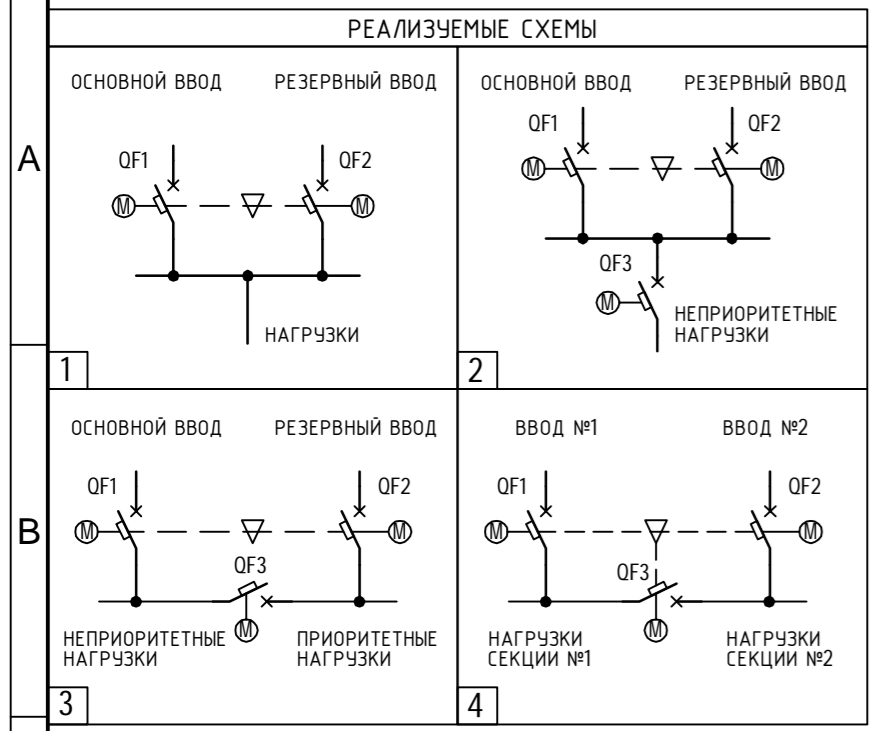
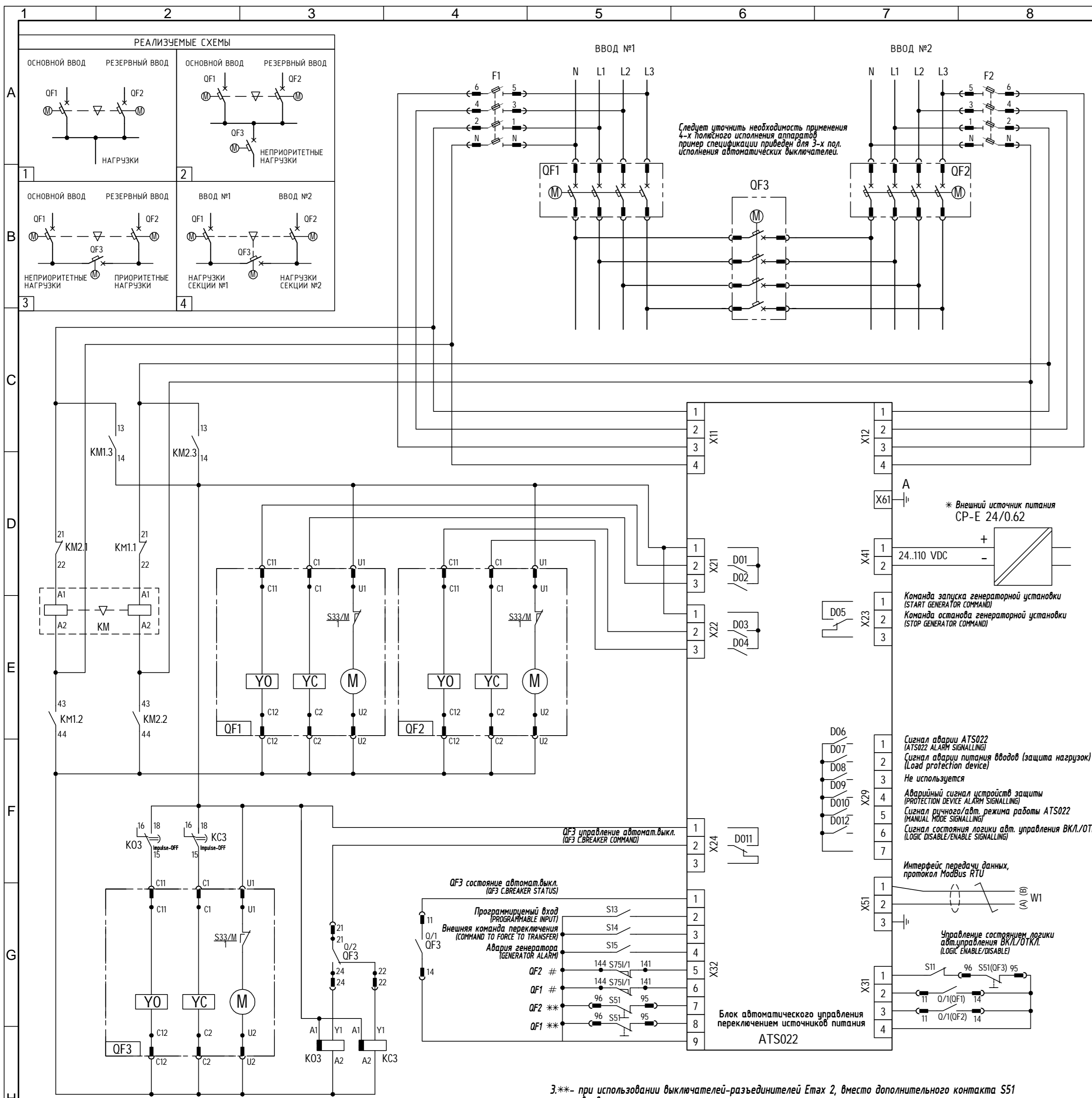

Следует уточнить необходимость применения 4-х полюсного исполнения аппаратов пример спецификации приведен для 3-х полюсного исполнения автоматических выключателей.

**Примечания:**  
 1. Приведены структурные схемы устройств автомат. ввода резерва (№ 1-4), реализуемые на блоке ATS022. Однолинейная схема соответствует решению №4 "два в два с секционным автоматическим выключателем"  
 2. \* - необходимо только для ModBus RTU.

3.\*- при использовании выключателей-разъединителей Etax 2, вместо дополнительного контакта S51 устанавливается перемычка.  
 4. # - при использовании стационарных автоматических выключателей Etax 2, вместо дополнительного контакта S75I/1 устанавливается перемычка.  
 5. Реле KO3 и KC3 должны быть настроены на режим работы "Проскальзывающий размыкающий контакт" (1- )

| ПОЗ.                | ОБОЗНАЧЕНИЕ      | НАИМЕНОВАНИЕ  | КОЛ. | КОД ЗАКАЗА      |
|---------------------|------------------|---|------|-----------------|
| Стандартные изделия |                  |   |      |                 |
| 1                   | ATS022           | Блок автомат. управления переключ. источников питания (АВР) ATS022                            | 1    | 1SDA065524R1    |
| 2                   | QF1,QF2          | Выключатель автомат. выкатной E1.2B 1600 Ekip Touch LSI Зр W MP                               | 2    | 1SDA072215R1    |
|                     |                  | компл. 4 контакта состояния Q/1(QF1),Q/1(QF2)   |      |                 |
| 3                   | QF3              | Выключатель автомат. выкатной E1.2B 1000 Ekip Touch LSI Зр WMP                                | 1    | 1SDA072135R1    |
|                     |                  | компл. 4 контакта состояния Q/1,Q/2(QF3)  |      |                 |
| 4                   | YC               | Реле вкл. YC E1.2..E6.2 220-240 Vac/dc  | 3    | 1SDA073687R1    |
| 5                   | Y0               | Реле отключения (независимый расц.) Y0 E1.2..E6.2 220-240 Vac/dc                              | 3    | 1SDA073674R1    |
| 6                   | M                | Электродвигатель для взвода вкл. пружин M E1.2 220-250 Vac/dc                                 | 3    | 1SDA073711R1    |
| 7                   | S51(QF1,QF2,QF3) | Контакт аварийного срабат. S51 входит в стандарт. поставку выкл.                              |      |                 |
| 8                   | S75I/1           | Контакты положения выключателя в фиксирован. части AUP 6 400V E1.2                            | 3    | 1SDA073762R1    |
| 9                   |                  | Контакт готовности к включению RTC 250V E1.2  | 3    | 1SDA073770R1    |
| 10                  |                  | Блокировка доступа к кнопкам прозрачная PBC E1.2  | 3    | 1SDA073854R1    |
| 11                  |                  | Блок.выключателя в разомк.состоянии KLC-S E1.2 -одинаковые ключи N.20005                      | 3    | 1SDA073783R1    |
| 12                  |                  | Механический счетчик числа коммутаций MOC E1.2  | 3    | 1SDA073780R1    |
| 13                  |                  | Фиксированная часть выкатного исполн. E1.2 W FP Iu=1600 HR HR Зр                              | 3    | 1SDA073907R1    |
| 14                  | F1,F2            | Рубильник с предохранит. E94/32   | 2    | 2CSM204723R1801 |
|                     |                  | Предохранитель плавкий E 9F10 GG4   | 8    | 2CSM257543R1801 |
| 15                  | KM               | Миниконтактор реверс. VB6-30-01 9A (400В AC3) катушка 230В AC                                 | 1    | GJL1211901R8010 |
| 16                  | KO3,KC3          | Реле времени СТ-МFD.12 модульное 24-48В DC,24-240В AC(0,05с..100ч) 1ПК                        | 2    | 1SVR500020R0000 |
| 17                  | * CP-E 24/0.75   | Блок питания CP-E 24/0.75 (регулир. вых. напряж) 90-265В AC /120-370В DC, выход 24В DC /0.75A | 1    | 1SVR427030R0000 |

|                                      |  |                        |
|--------------------------------------|--|------------------------|
| Prepared<br>RU_LP-DI                 | Document kind<br>SCHEMATIC_CIRCUIT                   | Date<br>31.01.14       |
| Approved<br>MESHCHERYAKOV            | Title<br>Пример схемы и спецификации ATS022_2/2_E1.2 | Page<br>1/1            |
| Resp. (division/department)<br>RU_LP | Document id.<br>9CNR000007-157                       | Rev. Lang.<br>BETA RUS |



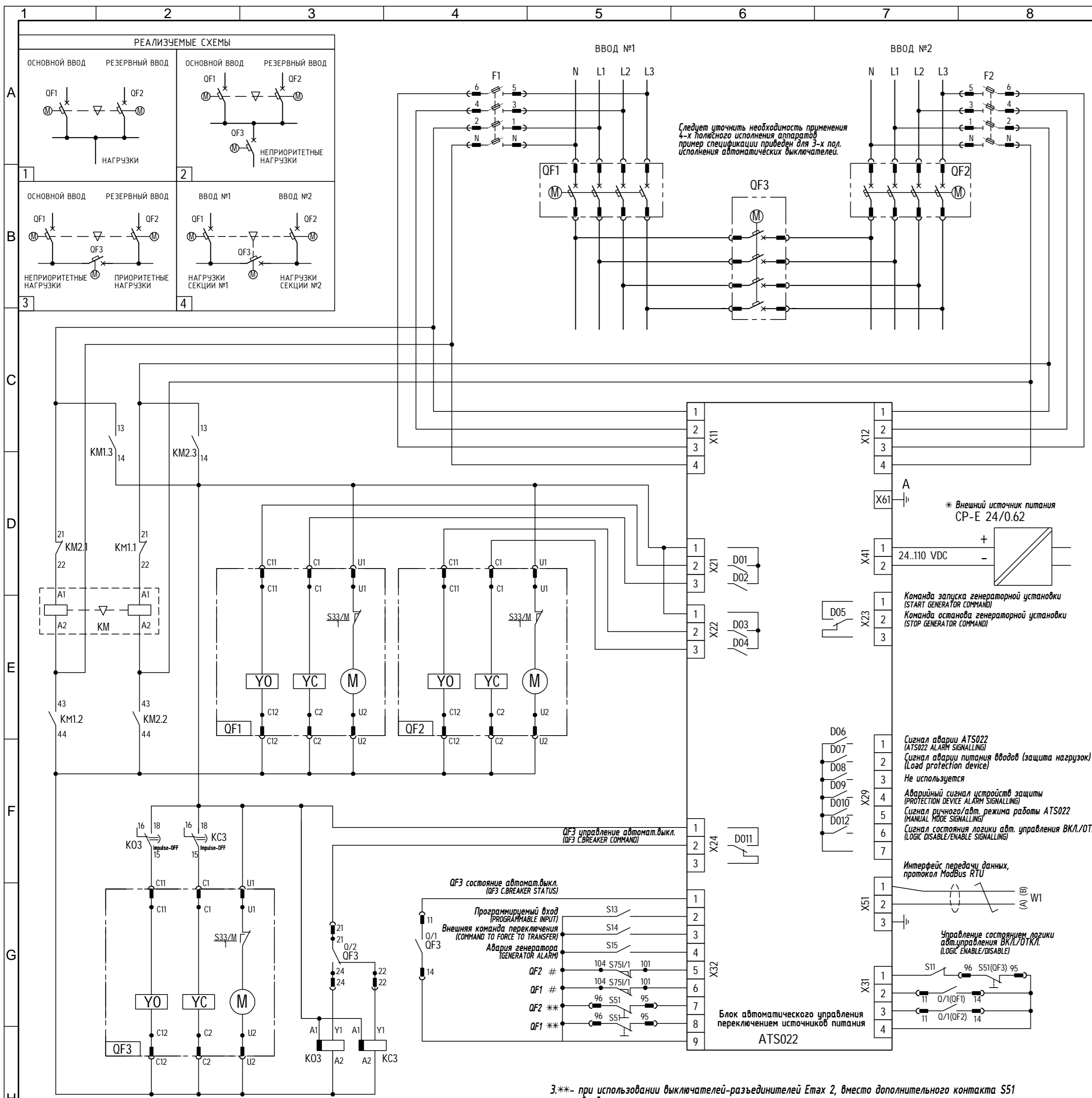

| ПОЗ.                | ОБОЗНАЧЕНИЕ      | НАИМЕНОВАНИЕ  | КОЛ.                        | КОД ЗАКАЗА      |
|---------------------|------------------|---|-----------------------------|-----------------|
| Стандартные изделия |                  |   |                             |                 |
| 1                   | ATS022           | Блок автомат. управления переключ. источников питания (АВР) ATS022                            | 1                           | 1SDA065524R1    |
| 2                   | QF1,QF2          | Выключатель автомат. выкатной E2.2N 2500 Ekip Touch LSI 3p WMP                                | 2                           | 1SDA072415R1    |
|                     |                  | Q/1(QF1),Q/1(QF2)   | компл. 4 контакта состояния |                 |
| 3                   | QF3              | Выключатель автомат. выкатной E2.2N 2000 Ekip Touch LSI 3p WMP                                | 1                           | 1SDA072385R1    |
|                     |                  | Q/1,Q/2(QF3)  | компл. 4 контакта состояния |                 |
| 4                   | YC               | Реле вкл. YC E1.2..E6.2 220-240 Vac/dc  | 3                           | 1SDA073687R1    |
| 5                   | YO               | Реле отключения (независимый расц.) YO E1.2..E6.2 220-240 Vac/dc                              | 3                           | 1SDA073674R1    |
| 6                   | M                | Электродвигатель для взвода вкл. пружин M E2.2...E6.2 220-250 Vac/dc                          | 3                           | 1SDA073725R1    |
| 7                   | S51(QF1,QF2,QF3) | Контакт аварийного срабат. S51 входит в стандарт. поставку выкл.                              |                             |                 |
| 8                   | S75I/1           | Конт. положения выкл. в фиксирован. части AUP 5, 400V E2.2...E6.2                             | 3                           | 1SDA073764R1    |
| 9                   |                  | Контакты состояния выключателя AUX 6Q 400V E2.2...E6.2  | 3                           | 1SDA073756R1    |
| 10                  |                  | Блокировка доступа к кнопкам прозрачная PBC E2.2...E6.2                                       | 3                           | 1SDA073858R1    |
| 11                  |                  | Блок.выключателя в разомк.состоянии KLC-S E2.2..E6.2-одинак. ключи N.20005                    | 3                           | 1SDA073792R1    |
| 12                  |                  | Мех. счетчик числа ком. МОС E2.2..E6.2  | 3                           | 1SDA073781R1    |
| 13                  |                  | Фиксированная часть выкатного исполн. E2.2 W FP Iu=2000 HR HR 3p                              | 1                           | 1SDA073909R1    |
| 14                  |                  | Фиксированная часть выкатного исполн. E2.2 W FP Iu=2500 HR HR 3p                              | 2                           | 1SDA073911R1    |
| 15                  |                  | Блок. взаим. мех.-компл. тросиков типа В, С, D горизонт. HR E2.2...E6.2                       | 1                           | 1SDA073882R1    |
| 16                  |                  | Блок. взаим. мех.-блокиров. рычаг для подвижной части/стациона. выкл. E2.2                    | 3                           | 1SDA073889R1    |
| 17                  |                  | Блок. взаим. мех.-блокиров. плата для каждой фиксир. части Тип С E2.2...E6.2                  | 3                           | 1SDA073897R1    |
| 18                  | F1,F2            | Рубильник с предохранит. E94/32   | 2                           | 2CSM204723R1801 |
|                     |                  | Предохранитель плавкий E 9F10 GG4   | 8                           | 2CSM257543R1801 |
| 19                  | KM               | Миниконтактор реверс. VB6-30-01 9A (400В AC3) катушка 230В AC                                 | 1                           | GJL1211901R8010 |
| 20                  | KO3,KC3          | Реле времени СТ-MFD.12 модульное 24-48В DC,24-240В AC(0,05с..100ч) 1ПК                        | 2                           | 1SVR500020R0000 |
| 21                  | * CP-E 24/0.75   | Блок питания CP-E 24/0.75 (регул.р. вых. напряж) 90-265В AC /120-370В DC, выход 24В DC /0.75А | 1                           | 1SVR427030R0000 |

**Примечания:**  
 1. Приведены структурные схемы устройств автомат. ввода резерва (№ 1-4), реализуемые на блоке ATS022. Однолинейная схема соответствует решению №4 "два в два с секционным автоматическим выключателем"  
 2. \* - необходимо только для ModBus RTU.

3.\*- при использовании выключателей-разъединителей Etax 2, вместо дополнительного контакта S51 устанавливается перемычка.  
 4. # - при использовании стационарных автоматических выключателей Etax 2, вместо дополнительного контакта S75I/1 устанавливается перемычка.  
 5. Реле KO3 и KC3 должны быть настроены на режим работы "Проскальзывающий размыкающий контакт" (1-1-1)

|                                      |  |                        |
|--------------------------------------|--|------------------------|
| Prepared<br>RU_LP-DI                 | Document kind<br>SCHEMATIC_CIRCUIT                           | Date<br>31.01.14       |
| Approved<br>MESHCHERYAKOV            | Title<br>Пример схемы и спецификации<br>ATS022_2/2_E2.2.E6.2 | Page<br>1/1            |
| Resp. (division/department)<br>RU_LP | Document id.<br>9CNR000007-158                               | Rev. Lang.<br>BETA/RUS |



## Наши контакты:

117997, Москва,  
ул. Обручева, 30/1, стр. 2  
Тел.: +7 (495) 777 2220  
Факс: +7 (495) 777 2221

194044, Санкт-Петербург,  
ул. Гельсингфорсская, 2А  
Тел.: +7 (812) 332 9900  
Факс: +7 (812) 332 9901

400005, Волгоград,  
пр. Ленина, 86  
Тел.: +7 (8442) 24 3700  
Факс: +7 (8442) 24 3700

394006, Воронеж,  
ул. Свободы, 73  
Тел.: +7 (4732) 39 3160  
Факс: +7 (4732) 39 3170

620026, Екатеринбург,  
ул. Энгельса, 36, оф. 1201  
Тел.: +7 (343) 351 1135  
Факс: +7 (343) 351 1145

664033, Иркутск,  
ул. Лермонтова, 257  
Тел.: +7 (3952) 56 2200  
Факс: +7 (3952) 56 2202

420061, Казань,  
ул. Н. Ершова, 1а  
Тел.: +7 (843) 570 66 73  
Факс: +7 (843) 570 66 74

350049, Краснодар,  
ул. Красных Партизан, 218  
Тел.: +7 (861) 221 1673  
Факс: +7 (861) 221 1610

660135, Красноярск,  
Ул. Взлетная, 5, стр. 1, оф. 4-05  
Тел.: +7 (3912) 298 121  
Факс: +7 (3912) 298 122

603140, Нижний Новгород,  
Мотальный пер., 8  
Тел.: +7 (831) 461 9102  
Факс: +7 (831) 461 9164

630073, Новосибирск,  
пр. Карла Маркса, 47/2  
Тел.: +7 (383) 227-82-00  
Факс: +7 (383) 227-82-00

614077, Пермь,  
ул. Аркадия Гайдара, 8б  
Тел.: +7 (3422) 111 191  
Факс: +7 (3422) 111 192

344065, Ростов-на-Дону,  
ул. 50-летия Ростсельмаша, 1/52  
Тел.: +7 (863) 203 7177  
Факс: +7 (863) 203 7177

443013, Самара,  
Московское шоссе, 4 А, стр.2  
Тел.: +7 (846) 205 0311  
Факс: +7 (846) 205 0313

354002, Сочи,  
Курортный проспект, 73  
Тел.: +7 (8622) 62 5048  
Факс: +7 (8622) 62 5602

450071, Уфа,  
ул. Рязанская, 10  
Тел.: +7 (347) 232 3484  
Факс: +7 (347) 232 3484

680030, Хабаровск,  
ул. Постышева, д. 22а  
Тел.: +7 (4212) 26 0374  
Факс: +7 (4212) 26 0375

693000, Южно-Сахалинск,  
ул. Курильская, 38  
Тел.: +7 (4242) 49 7155  
Факс: +7 (4242) 49 7155

По вопросам заказа оборудования обращайтесь к нашим официальным дистрибьюторам: <http://www.abb.ru/lowvoltage>