

SD-GSM 0-16/A72

Unità GSM per sistemi di protezione interfacce (SPI)

Indice

Caratteristiche generali	2
Specifiche tecniche	2
Norme di installazione	4
Elementi costruttivi del SD-GSM 0-16/A72	4
Codici d'ordine	6
Connessione alla morsettiera	6
Connessione per SPI Singolo	7
Logica di funzionamento	7
Segnalazione tramite LED	8
Vista frontale e laterale sinistra	8
Dismissione e smaltimento	8



Caratteristiche generali

- Modulo GSM per il controllo remoto conforme alla norma CEI 0-16 (Allegato M).
- Display LCD 128 x 32 Dots.
- Batteria LiPo ricaricabile, autonomia fino a: 8 h.
- Nr. 4 ingressi digitali disponibili su morsettiera interna.
- Nr. 2 uscite digitali a relè.
- Nr. 1 antenna GSM dual band con cavo da 3,2 m.
- Tasto per accensione / spegnimento e tasto di scroll display.
- LED di visualizzazione: alimentazione / stato dispositivo, stato GSM.
- Slot per SIM (SIM card 15 x 25 mm).
- Ingresso mini USB per ricaricare batteria interna e per configurare il modulo.
- Slot per micro SD card.

Specifiche tecniche

Scheda base

Ingressi digitali	Numero: 4 Tipo: PNP Soglia OFF: 0 - 2 V c.c., I < 1 mA Soglia ON: 12 - 24 V c.c., I > 3 mA
Uscite digitali	Numero: 2 Tipo: relè 3 A max (su comune) - 240 V SPST
Uscita in tensione	+12 V \equiv @ 50 mA (max)
USB	USB 2,0 mini B, per configurazione e ricarica batteria
Display	LCD 128 x 32 Dots Area visibile 39 mm x 8,6 mm
Micro SD	Tipo push-push Per SD card e SD HC card Memoria SD CARD: max 32 Gb
SIM	Tipo push-push
Caratteristiche GSM	Quad band (850 / 900 / 1800 / 1900 MHz)

Alimentazione

Tensione	5 - 15 V \equiv @ 500 mA
Assorbimento	Max 3,5 W
Batteria interna	Litio polimeri 3,7 V - 1000 mAh, ricaricabile Dimensioni: 53 mm x 34 mm x 6 mm Autonomia fino a 8 h (senza relè ausiliario)

Condizioni ambientali

Temperatura	-10 – +55 °C
Umidità	30 – 90% a 40 °C non condensante
Temperatura di stoccaggio	-20 – +85 °C
Grado di Protezione	IP20

Conessioni

Conessioni	Morsetti a molla, passo 3,5 mm
	mini USB
	SMA per antenna GSM

Ingombri / contenitore

Dimensioni	L: 80 mm; H: 108 mm; W: 32 mm
Contenitore	Polycarbonato/ABS
Peso	150 g (circa)

Elementi in dotazione







Alimentatore da rete per connessione su morsetti, staffa di supporto, Nr. 2 viti, Nr. 2 tasselli, antenna GSM dual band con cavo da 3,2 m, manuale di installazione e cavo USB.

Normative

Lo strumento è conforme alle seguenti normative:

	ETSI EN 301 489-7 (electromagnetic compatibility and radio spectrum matters ERM; electromagnetic compatibility EMC standard for radio equipment and services)			
	EN301 511	EN301 489-1	IEC/EN 60950	CEI 0-16 (Allegato M)

Simboli sul contenitore

	Pulsante di accensione (PWR)		Ingresso per SIM CARD
	Antenna GSM		Ingresso per micro SD CARD
	Pulsante di scroll display (SCR)		Antenna GPS integrata (non disponibile)
			Ingresso per mini USB

Norme di installazione

Il modulo è progettato per essere montato su guida omega IEC EN 60715, in posizione verticale oppure direttamente a muro. Per un funzionamento ed una durata ottimali, assicurare un'adeguata ventilazione. Evitare il montaggio del modulo sopra apparecchiature che generano calore.

Installazione su guida omega

Come illustrato in figura:

- 1) Inserire i tre gancetti del supporto per guida omega nei corrispondenti tre fori nella parte posteriore del contenitore (figura a lato);
- 2) A questo punto, per fissare il modulo nella guida omega, agganciare il supporto nella guida.

In alternativa, il supporto è dotato di due fori che permettono il fissaggio a muro dello SD-GSM 0-16/A72 mediante due viti.

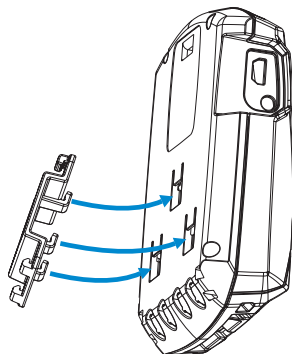

Inserimento antenna

Attenzione: prima di accendere il modulo avvitare l'antenna in dotazione alla presa SMA sul lato superiore del modulo.

Elementi costruttivi del SD-GSM 0-16/A72

Tasto di accensione / spegnimento e tasto di scroll display

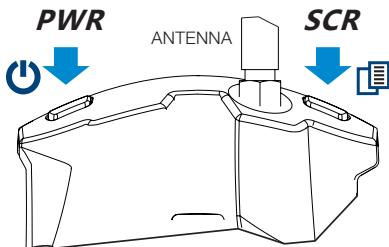

Lo SD-GSM 0-16/A72 è dotato del pulsante PWR, posizionato in alto a sinistra (vista frontale). La pressione di questo pulsante consente l'accensione e lo spegnimento del modulo. Per spegnere, tenere premuto il pulsante PWR per qualche secondo. Inoltre lo SD-GSM 0-16/A72 è dotato del pulsante SCR, posizionato in alto a destra (vista frontale). La pressione di questo tasto consente la visualizzazione a scroll dei parametri a display.

Porta USB e alimentazione

Lo SD-GSM 0-16/A72 ha un connettore mini USB sulla parte laterale sinistra del contenitore, che può essere utilizzato per configurare lo SD-GSM 0-16/A72, per effettuare l'aggiornamento del firmware e per ricaricare la batteria interna da PC. In alternativa, è possibile ricaricare la batteria interna dello SD-GSM 0-16/A72 con un alimentatore collegato all'ingresso USB oppure con l'alimentatore in dotazione collegato ai morsetti + e - (GND).

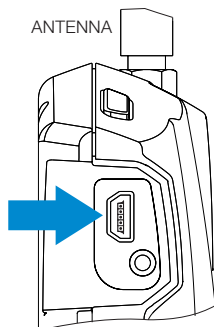

Osservazioni sul funzionamento del SD-GSM 0-16/A72

Autospegnimento. Se il display dello SD-GSM 0-16/A72 indica «LOW BATT» significa che la batteria interna è quasi scarica: dopo 60 secondi da tale indicazione, lo SD-GSM 0-16/A72 si spegne automaticamente.

Per ripristinare la carica della batteria a un valore adeguato, alimentare lo SD-GSM 0-16/A72 utilizzando uno dei cavi consigliati nel presente manuale.

Alimentazione con cavo USB. L'alimentatore dello SD-GSM 0-16/A72 che utilizza la porta USB non è adatto per installazioni fisse, o comunque installazioni in cui sono usati i relè e/o gli ingressi digitali. In questi casi, alimentare lo SD-GSM 0-16/A72 con l'alimentatore da 12 V c.c. (in dotazione).

Morsettiera

Il SD-GSM 0-16/A72 ha una morsettiera nella parte interna del contenitore. Per utilizzare i morsetti, sollevare e rimuovere la calotta posizionata nella parte inferiore del SD-GSM 0-16/A72.

Nella figura a lato, la calotta è stata rimossa.

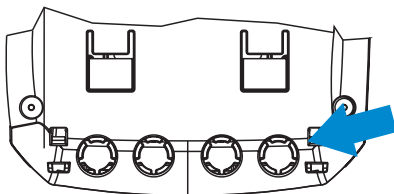
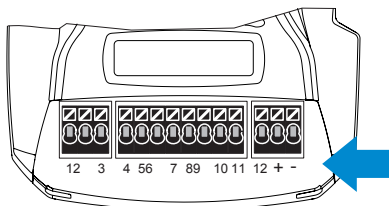

IMPORTANTE: non è ammesso il cablaggio mobile dei cavi inseriti e uscenti dai morsetti. Per disporre con ordine e in condizioni di sicurezza i cavi uscenti dai morsetti, sfruttare i **passaggi sfondabili** posti nella parte posteriore del contenitore. Quando il cablaggio è concluso, riposizionare la calotta nel SD-GSM 0-16/A72 per proteggere i cavi da qualsiasi contatto accidentale.

Lo SD-GSM 0-16/A72 ha un ingresso per SIM posto nella parte laterale destra del contenitore.

Per inserire la scheda SIM nel connettore corrispondente, assicurarsi che sia orientata con i contatti metallici verso sinistra (con riferimento alla figura a lato).

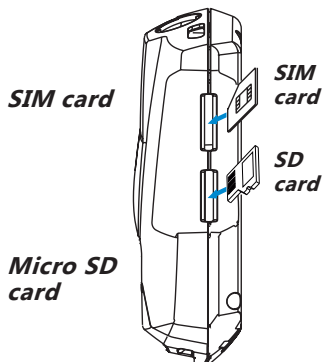

Lo SD-GSM 0-16/A72 è dotato di un ingresso per SD card che può essere usato per l'aggiornamento del firmware del SD-GSM 0-16/A72. L'ingresso per micro SD card è posto nella parte laterale destra del contenitore.

Per inserire l'SD card nel connettore corrispondente, assicurarsi che sia orientata con i contatti metallici verso sinistra (con riferimento alla figura a lato).

Codice d'ordine

Codice d'ordine	Descrizione
SD-GSM 0-16/A72	Unità GSM per sistemi di protezione interfacce (SPI)

Connessioni alla morsettiere

Il SD-GSM 0-16/A72 è dotato di ingressi digitali, uscite digitali a relè e un'uscita a +12 V= disponibili dai morsetti. La morsettiere è interna al contenitore e può essere utilizzata sollevando la calotta nella parte inferiore. Per collegare un cavo in un morsetto, inserire direttamente nel foro la parte spellata del cavo, esercitando una pressione sufficiente (assicurandosi poi che sia fissato correttamente).

Per cavi sottili, utilizzare un cacciavite con punta a taglio (come illustrato nella

figura a sinistra): 1) inserire la punta del cacciavite nella fessura diagonale del pulsante del morsetto; 2) premere il cacciavite verso il basso (A); 3) mentre si tiene premuto il pulsante del morsetto con il cacciavite, inserire nel foro il cavo (B); 4) rilasciare il cacciavite. Per rimuovere un cavo è necessario premere verso il basso il cacciavite nella fessura diagonale mentre si estrae il cavo stesso.

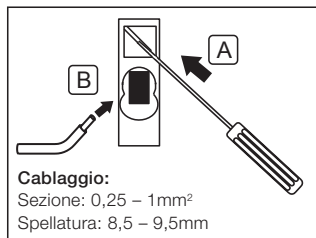

Legenda delle connessioni alla morsetteria

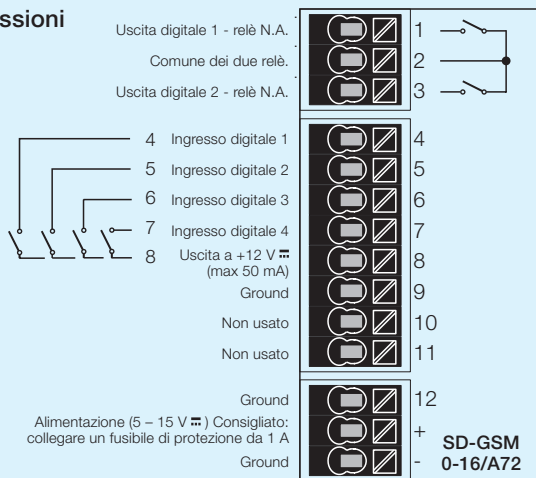

Connessione per SPI Singolo

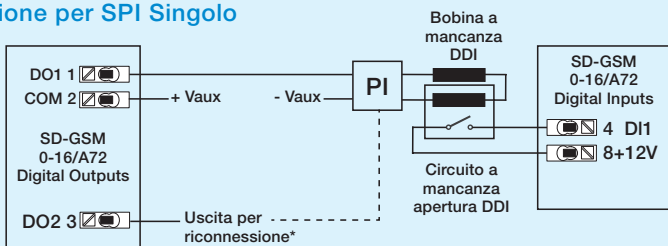

Legenda: Sistema di Protezione di Interfaccia (SPI), Protezione di interfaccia (PI), Dispositivo di Interfaccia (DDI).
 * Attivo solo in modalità "COMANDO DOPPIO"

Logica di funzionamento



Timer Nr. 1: Ritardo alla riabilitazione = Valore configurabile, Default 0s
 Timer Nr. 2: Ritardo alla richiusura = Valore configurabile, Default 180s
 Timer Nr. 3: Durata impulso richiusura = Valore configurabile, Default 0,5s

Note: Uscita attiva solo in modalità "Comando doppio"

Segnalazione tramite LED

LED	Stato	Significato dei LED
GSM (giallo)	Lampeggio lento	SD-GSM 0-16/A72 connesso alla rete GSM
	Lampeggio veloce	SD-GSM 0-16/A72 non connesso alla rete GSM
PWR (verde)	Acceso fisso	SD-GSM 0-16/A72 alimentato
	Lampeggio veloce	SD-GSM 0-16/A72 in accesso alla microSD

Vista frontale e laterale sinistra

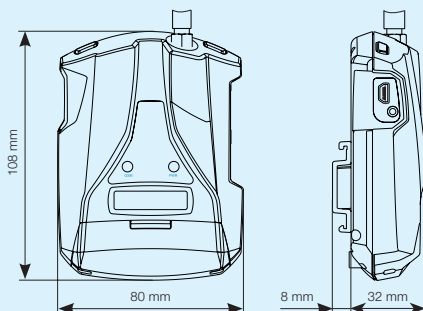

Dismissione e smaltimento



Smaltimento dei rifiuti elettrici ed elettronici (applicabile nell'Unione Europea e negli altri paesi con raccolta differenziata). Il simbolo presente sul prodotto o sulla confezione indica che il prodotto non verrà trattato come rifiuto domestico. Sarà invece consegnato al centro di raccolta autorizzato per il riciclo dei rifiuti elettrici ed elettronici. Assicurandovi che il prodotto venga smaltito in modo adeguato, eviterete un potenziale impatto negativo sull'ambiente e la salute umana, che potrebbe essere causato da una gestione non conforme dello smaltimento del prodotto. Il riciclaggio dei materiali contribuirà alla conservazione delle risorse naturali. Per ricevere ulteriori informazioni più dettagliate Vi invitiamo a contattare l'ufficio preposto nella Vostra città, il servizio per lo smaltimento dei rifiuti o il fornitore da cui avete acquistato il prodotto.

ABB S.p.A.
Power Products Division
Unità Operativa Sace-MV
Via Friuli, 4
I-24044 Dalmine
Tel.: +39 035 6952 111
Fax: +39 035 6952 874
E-mail: info.mv@it.abb.com

www.abb.com

Dati e immagini non sono impegnativi. In funzione dello sviluppo tecnico e dei prodotti, ci riserviamo il diritto di modificare il contenuto di questo documento senza alcuna notifica.

© Copyright 2015 ABB. All rights reserved.

Power and productivity
for a better world™

