

# Legende





















## Icons

	LED-Leuchtmittel
	EBL mit 3-stdg. Überbrückungszeit
	Schutzart IP XX
	Schutzart IK XX gegen äußere mechanische Beanspruchung
	Erkennungsweite
	Schutzklasse I
	Schutzklasse II
	ENEC-zertifiziert

## Montagearten

<b>W</b>	Wandaufbau
<b>WE</b>	Wandeinbau
<b>D</b>	Deckenaufbau
<b>E</b>	Deckeneinbau
<b>A</b>	Wandausleger (Pikto rechtwinklig zur Wand)
<b>P</b>	Pendel (Pendel i.d.R. nicht enthalten)
<b>K</b>	Kette (Kettenhaken enthalten, Kette nicht)
<b>S</b>	Deckenaufbau mit Seil (Seil i.d.R. nicht enthalten)
<b>SE</b>	Deckeneinbau mit Seil (Seil i.d.R. nicht enthalten)

## Piktogramme

	Einseitig	Doppelseitig
LMU		
LML		
LMR		
LMO		
LML/R		
LMU/U		
LMO/O		
LMUL		
LMUR		
LMUL/UR		
LMOL		
LMOR		
LMOL/OR		

Siehe Hinweise zur Katalognutzung Seiten 126-127



## Handscheinwerfer EDF 100

EDF 100



EDF 100

### EDF 100

LED-Handscheinwerfer in sehr leichtem und extrem flachen Gehäuse, geeignet für höchste mechanische Beanspruchungen, für portablen und stationären Einsatz, geschaltet in Bereitschaftsschaltung, Betriebsart änderbar in Dauer-Arbeitslicht.

**Weitere Informationen zu der Leuchte finden Sie unter:**  
[new.abb.com/low-voltage/de/produkte/sicherheitsbeleuchtung/kaufel/produkte/leuchten/handscheinwerfer-edf-100](http://new.abb.com/low-voltage/de/produkte/sicherheitsbeleuchtung/kaufel/produkte/leuchten/handscheinwerfer-edf-100)



### Technische Daten

- **Gehäuse:** Kunststoff, schwarz
- **Anschlussspannung:**  
220...240V AC 50/60 Hz
- **Zulässige Umgebungstemperatur:**  
0...+40°C
- **Leuchtmittel** inklusive

# Legende

## Icons

	LED-Leuchtmittel
	EBL mit 3-stdg. Überbrückungszeit
	Schutzart IP XX
	Schutzart IK XX gegen äußere mechanische Beanspruchung
	Erkennungsweite
	Schutzklasse I
	Schutzklasse II
	ENEC-zertifiziert

## Montagearten

<b>W</b>	Wandaufbau
<b>WE</b>	Wandeinbau
<b>D</b>	Deckenaufbau
<b>E</b>	Deckeneinbau
<b>A</b>	Wandausleger (Pikto rechtwinklig zur Wand)
<b>P</b>	Pendel (Pendel i.d.R. nicht enthalten)
<b>K</b>	Kette (Kettenhaken enthalten, Kette nicht)
<b>S</b>	Deckenaufbau mit Seil (Seil i.d.R. nicht enthalten)
<b>SE</b>	Deckeneinbau mit Seil (Seil i.d.R. nicht enthalten)

## Piktogramme

	Einseitig	Doppelseitig
LMU		
LML		
LMR		
LMO		
LML/R		
LMU/U		
LMO/O		
LMUL		
LMUR		
LMUL/UR		
LMOL		
LMOR		
LMOL/OR		

Siehe Hinweise zur Katalognutzung Seiten 126-127

## Handscheinwerfer EDF 100

EDF 100



Laufende Nr.	Artikel-Bezeichnung	Bestell-Nr.	Montageart				Leuchtmittel Leistungs- aufnahme (VA/W)	Gewicht (kg)	Anmerkungen	Artikel-Nr. Basisleuchte		
			Zubehör enthalten Zubehör separat	RZL/SL	Piktogramm	EKW (m)						
<b>Einzelbatterie</b>												
1	EDF 100L HANDSCHEINWERFER LED	BLP6016057	W	-	SL	-	-	LED 1 W	2,2 / -	0,7	inkl. Wandhalterung und Netzanschlusskabel	BLP6016057

## Maßzeichnungen Leuchten

EDF 100

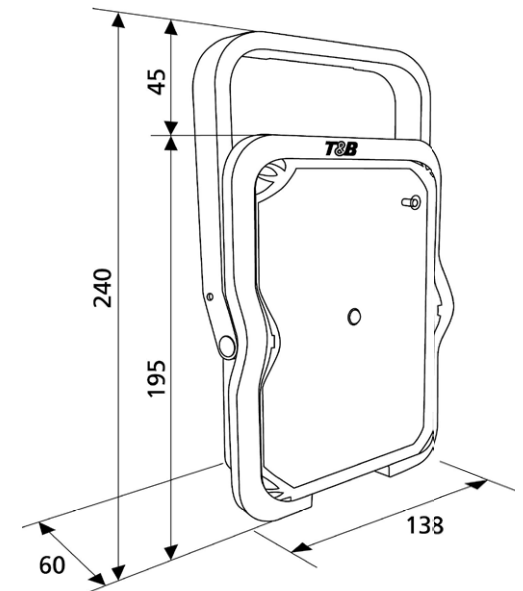



# Legende

## Icons

	LED-Leuchtmittel
	EBL mit 3-stdg. Überbrückungszeit
	Schutzart IP XX
	Schutzart IK XX gegen äußere mechanische Beanspruchung
	Erkennungsweite
	Schutzklasse I
	Schutzklasse II
	ENEC-zertifiziert

## Montagearten

<b>W</b>	Wandaufbau
<b>WE</b>	Wandeinbau
<b>D</b>	Deckenaufbau
<b>E</b>	Deckeneinbau
<b>A</b>	Wandausleger (Pikto rechtwinklig zur Wand)
<b>P</b>	Pendel (Pendel i.d.R. nicht enthalten)
<b>K</b>	Kette (Kettenhaken enthalten, Kette nicht)
<b>S</b>	Deckenaufbau mit Seil (Seil i.d.R. nicht enthalten)
<b>SE</b>	Deckeneinbau mit Seil (Seil i.d.R. nicht enthalten)

## Piktogramme

	Einseitig	Doppelseitig
LMU		
LML		
LMR		
LMO		
LML/R		
LMU/U		
LMO/O		
LMUL		
LMUR		
LMUL/UR		
LMOL		
LMOR		
LMOL/OR		

Siehe Hinweise zur Katalognutzung Seiten 126-127

## Hinweise zur Katalognutzung

**Bitte bestellen Sie komplette Leuchten immer mit der „Bestell-Nr.“.** Unter „Bestell-Nr.“ haben wir für Sie bereits alle Komponenten zusammengefasst, die Sie für eine Leuchte der entsprechenden Montageart benötigen.

### Beispiel:

Bestell-Nr. BLS9401102  
Optima 11 LED D FLX  
bestehend aus:  
Art.-Nr. BLS4200665  
Optima 11 W/D LED FLX \*  
Art.-Nr. BLP663325K Optima 11  
Piktogrammhalter doppelseitig

\* Dies ist die Basisleuchte. Sie finden die „Art.-Nr. der Basisleuchte“ zur Information auch am Ende der Tabellenzeile.

## Optima Optima 11



Laufende Nr.	Artikel-Bezeichnung	Bestell-Nr.	Montageart		RZL/SL	Piktogramm EKW (m)	Leuchtmittel Leistungs- aufnahme (VA/W)	Gewicht (kg)
			Zubehör enthalten	Zubehör separat				
<b>Zentralbatterieleuchten - viaFlex</b>								
1	OPTIMA 11 LED W/D FLX	BLS9401101	W/D	-	RZL+SL	Set 20 LED 12 W	8 / 8,6	0,6
2	OPTIMA 11 LED D FLX	BLS9401102	D	-	RZL	Set 20 LED 12 W	8 / 8,6	0,7

**Montagearten:**  
siehe Legende im Ausklapper

**Montageart (Zubehör enthalten)**  
Der Lieferumfang der Bestell-Nr. beinhaltet bereits alle notwendigen Komponenten für die genannten Montagearten, es braucht also kein Zubehör zusätzlich bestellt zu werden

**Montageart (Zubehör separat)**  
Die Leuchte mit der Bestell-Nr ist für die genannte Montageart vorbereitet, es muss jedoch noch Zubehör mitbestellt werden, z. B. ein Pendel

## Leuchtenbezeichnungen

Laufende Nr.	Artikel-Bezeichnung	Bestell-Nr.	Montageart	
			Zubehör enthalten	Zubehör separat
<b>Zentralbatterieleuchten - viaFlex</b>				
1	OPTIMA 11 LED W/D FLX	BLS9401101	W/D	-

**OPTIMA 11** **LED** **W/D** **FLX**

**Name und Nummer der Leuchtenfamilie**

### Leuchtmittel

**LED:** LED-Leuchtmittel  
**RLED:** Retrofit-LED-Leuchtmittel  
Leuchtmittel bei allen Leuchten inklusive

### Montageart

**W:** Wandaufbau  
**WE:** Wandeinbau  
**D:** Deckenaufbau  
**E:** Deckeneinbau  
**A:** Wandausleger  
**P:** Pendel  
**K:** Kette  
**S:** Deckenaufbau mit Seil

### Elektrische Ausführung

**FLX:** Zentralbatterieleuchte, inkl. Leuchtenbaustein für Mischbetrieb und Einzelleuchtenüberwachung, mit Netzüberwachungs- und Schalteingang (viaFlex)

**EVG220:** Zentralbatterieleuchte, ohne Einzelleuchtenüberwachung, nicht für Mischbetrieb geeignet

**M3 BUS:** Einzelbatterieleuchte, 3-stdg., inkl. Kommunikationseinheit für zentrale Überwachung über Bus (Naveo/DCP)

**M3 SÜ:** Einzelbatterieleuchte, 3-stdg., selbstüberwachend, mit selektiver Status- und Fehleranzeige mittels LED

Ausklappseite aus dem Umschlag öffnen

**Abkürzungen**

- ZBL** = Zentralbatterieleuchte
- EBL** = Einzelbatterieleuchte
- RZL** = Rettungszeichenleuchte
- SL** = Sicherheitsleuchte
- EKW** = Erkennungsweite einer Rettungszeichenleuchte

**Icons Leuchteigenschaften**

Bestimmte Leuchteigenschaften sind nur optional erhältlich oder gelten nicht für alle Leuchtenversionen. Nicht alle Eigenschaften sind miteinander kombinierbar.

**CE-Zeichen**

Alle Leuchten dieses Katalogs tragen das CE-Zeichen

**Icons:**  
siehe Legende im Ausklapper



Die „Basisleuchte“ ist Hauptbestandteil der links in der Tabellenzeile genannten „Bestell-Nr.“.

In vielen Fällen kann jedoch allein mit der Basisleuchte nicht die gewünschte Montageart realisiert werden. Dafür ggf. zusätzlich notwendige Komponenten und Piktogramme beinhaltet die „Bestell-Nr.“.

**Leistungsaufnahme Zentralbatterieleuchten:**

VA = Nennwert der Leistungsaufnahme (Scheinleistung) im Netzbetrieb  
W = Nennwert der Leistungsaufnahme (Wirkleistung) im Batteriebetrieb

**Leistungsaufnahme Einzelbatterieleuchten:**

VA = Nennwert der Leistungsaufnahme (Scheinleistung) im Netzbetrieb bei Dauerschaltung und Batterieladung

**Set:** Bestellnummer enthält ein Piktogramm-Set, mindestens bestehend aus LMU, LML, LMR und bei doppelseitigen Piktogrammen auch „blind“. Die Information zur Art des Piktogrammes (Klebpiktogramm, Folienpiktogramm oder Piktogrammscheibe) finden Sie zusätzlich bei den unter Ersatzteilen aufgeführten einzelnen Piktogrammen.

**Alle Rettungszeichenleuchten-Bestellnummern beinhalten entweder ein Piktogramm oder ein Piktogramm-Set:**

**Einzel:** Ein einseitiges Piktogramm bzw. ein doppelseitiges Piktogramm. Bei Bestellung bitte gewünschte Pfeilrichtung(en) angeben

**Inhaltsverzeichnisse**

Dieser Katalog hat 3 Inhaltsverzeichnisse, die die gezielte Suche erleichtern

**Inhalt Zentralbatterieleuchten**

Übersicht über alle ZBL

**Inhalt Einzelbatterieleuchten**

Übersicht über alle EBL

**Anwendungskriterien**

Übersicht aller Leuchten zu wichtigen Anwendungskriterien (z. B. hohe Schutzart)

**Projektierungsdaten / Wartungsfaktor**

Allen in diesem Katalog genannten Projektierungsdaten liegt einheitlich, unabhängig vom verwendeten Leuchtmittel, ein leuchtenbezogener Wartungsfaktor von 0,8 zugrunde, d. h. die in den Tabellen gezeigten Abstände wurden bereits um den Faktor 0,8 verringert. Für genaue Berechnungen stehen Ihnen zu allen Leuchten entsprechende Lichtstärkeverteilungsdaten im Eulumdat-Format als Download auf unserer Internetseite zur Verfügung: [abb.de/kaufel](http://abb.de/kaufel)

**Ersatzteile**

Dargestellter **Ersatzteilmumfang** begrenzt auf Piktogramme und mechanische Komponenten

Piktogramme: siehe Legende im Ausklapper

Ersatzteile	Artikel-Nr.	für Montageart	Gewicht (kg)	Anmerkungen
81 ISO PIKTO LMU	BLP15122258/20	-	0,1	
81 ISO PIKTO LMR	BLP15122252/20	-	0,1	Piktogrammtafel 22m