



# Decento®

Hovorí sa, že najkrajší pohľad na svet je z konského sedla. U každého, kto si zaobstará koňa, dochádza k splynutiu duší. Kôň i lovecký pes sú noblesnými spoločníkmi. Rovnako ako Decento®. Porcelánový originál.



—  
biela



—  
biela / prírodný buk



—  
biela / čerešňa



—  
čierna



Decento

# Decento®

## Montážne pokyny na tvorbu viacnásobných kombinácií

V každom interiéri zaujmú spínače a zásuvky Decento® na prvý pohľad. A pretože je porcelánové Decento® štýlové, sú viacnásobné kombinácie riešené umiestnením jednotlivých prístrojov vedľa seba alebo nad sebou. Tým ešte viac vynikne ich originálny dizajn.

### Rozpery na presnú montáž

Na dokonalé usadenie jednotlivých prístrojov do kombinácií a zaistenie presných vzdialeností medzi prístrojmi je potrebné, aby stredy montážnych krabíc mali rozstup 91 mm. Pre tieto zostavy odporúčame použiť inšta-

lačné krabice firmy Kaiser obj. č. 1055-41, ktoré sú vybavené zacvakávacími rozperami obj. č. 1159-34 (pozrite stranu 417).





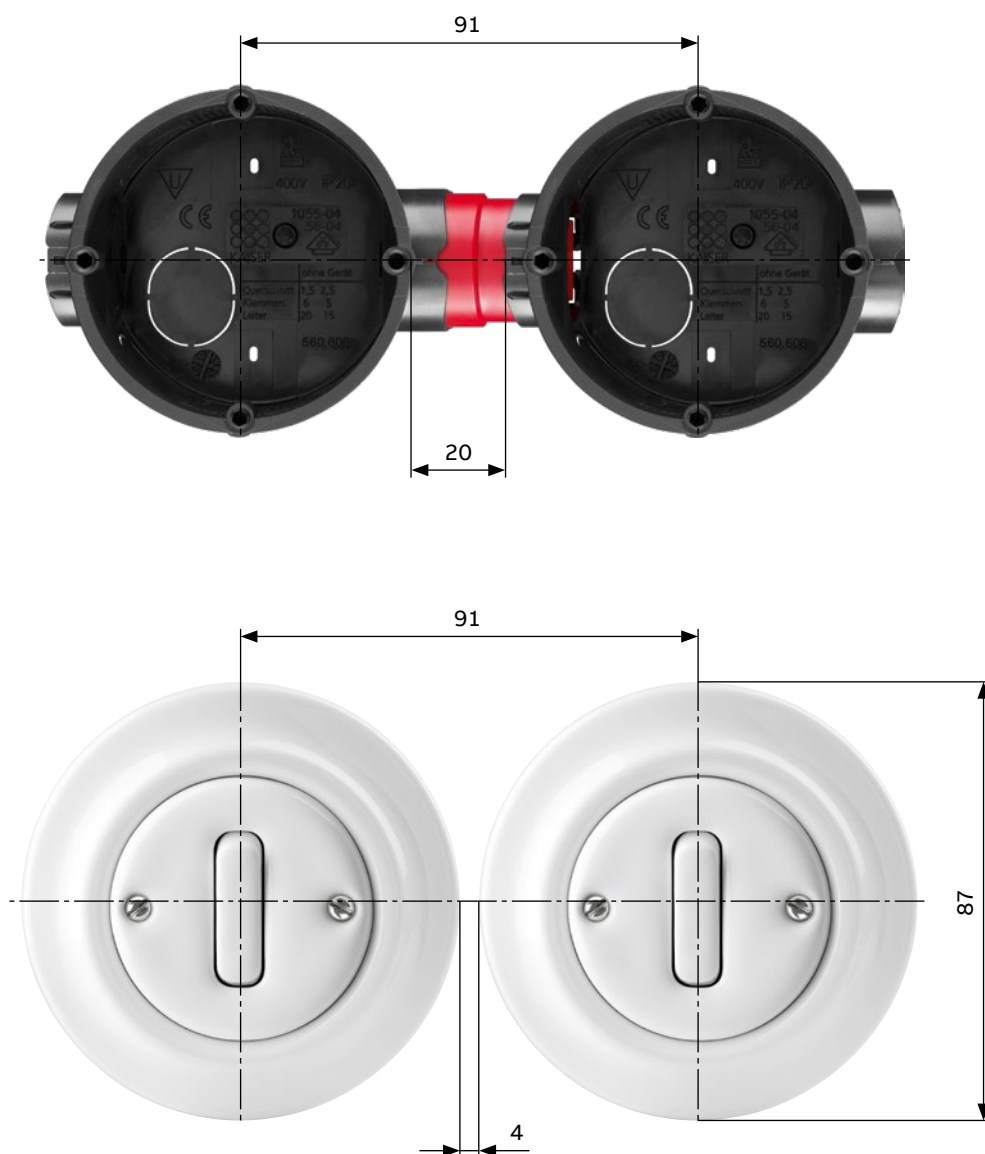

Tie umožňujú ideálne nastavenie potrebných vzdialeností stredov inštalčných krabíc, a tým i medzi jednotlivými rámčkami spínačov a zásuviek Decento®.

Rozpery sa nasadzujú medzi dve krabice.

**Vzdialenosť stredov krabíc 91 mm odporúčame ako pri inštalácii pod omietku, tak do dutých stien a priečok.**









# Decento® Spínače

Radenie	Názov	Farba	Objedn. kód	Jednot. bal. ks	
<b>Pre dizajn</b>	<b>Technické údaje</b>		<b>Kompletnosť</b>		
6	<b>Prepínač striedavý, otočný<sup>3)</sup></b>	biela biela / prírodný buk biela / čerešňa čierna	3560K-C06345 3560K-C06345 50 3560K-C06345 52 3560K-C06345 N	1 1 1 1	
<b>Decento®</b>	Bezskrútkové pripojenie vodičov. 10 A, 250 V AC			<b>1 2 3 4 5 6 7 8</b>	
7	<b>Prepínač krížový, otočný<sup>3)</sup></b>	biela biela / prírodný buk biela / čerešňa čierna	3560K-C07345 3560K-C07345 50 3560K-C07345 52 3560K-C07345 N	1 1 1 1	
<b>Decento®</b>	Bezskrútkové pripojenie vodičov. 10 A, 250 V AC			<b>1 2 3 4 5 6 7 8</b>	
6	<b>Prepínač striedavý<sup>3)</sup></b>	biela biela / prírodný buk biela / čerešňa čierna	3559K-C06345 3559K-C06345 50 3559K-C06345 52 3559K-C06345 N	1 1 1 1	
<b>Decento®</b>	Bezskrútkové pripojenie vodičov. 10 AX, 250 V AC			<b>1 2 3 4 5 6 7 8</b>	
7	<b>Prepínač krížový<sup>3)</sup></b>	biela biela / prírodný buk biela / čerešňa čierna	3559K-C07345 3559K-C07345 50 3559K-C07345 52 3559K-C07345 N	1 1 1 1	
<b>Decento®</b>	Bezskrútkové pripojenie vodičov. 10 AX, 250 V AC			<b>1 2 3 4 5 6 7 8</b>	
5	<b>Prepínač sériový<sup>3)</sup></b>	biela biela / prírodný buk biela / čerešňa čierna	3559K-C05345 3559K-C05345 50 3559K-C05345 52 3559K-C05345 N	1 1 1 1	
<b>Decento®</b>	Bezskrútkové pripojenie vodičov. 10 AX, 250 V AC			<b>1 2 3 4 5 6 7 8</b>	
6/0	<b>Ovládač prepínací so svorkou N<sup>3)</sup></b>	biela biela / prírodný buk biela / čerešňa čierna	3559K-C86345 3559K-C86345 50 3559K-C86345 52 3559K-C86345 N	1 1 1 1	
<b>Decento®</b>	Bezskrútkové pripojenie vodičov. 10 A, 250 V AC			<b>1 2 3 4 5 6 7 8</b>	
1/0+1/0	<b>Ovládač zapínací dvojité<sup>3)</sup></b>	biela biela / prírodný buk biela / čerešňa čierna	3559K-C87345 3559K-C87345 50 3559K-C87345 52 3559K-C87345 N	1 1 1 1	
<b>Decento®</b>	Bezskrútkové pripojenie vodičov. 10 A, 250 V AC			<b>1 2 3 4 5 6 7 8</b>	

#### Poznámky:







<sup>3)</sup> Tlejivku ani LED nie je možné použiť.

Pri inštalácii viacerých prístrojov vo vodorovnom alebo zvislom smere musí byť rozstup stredov inštaláčnych krabíc aspoň 91 mm.

	Radenie / Pre prístroje	Názov	Farba	Objedn. kód	Jednot. bal. ks
	6+6 (6+1)	<b>Technické údaje</b> <b>Prepínač striedavý dvojtypý</b>		<b>Kompletnosť</b>	
	<b>Decento®</b>	Bezskrútkové pripojenie vodičov. 10 AX / 10 A, 250 V AC	biela biela / prírodný buk biela / čerešňa čierna	3559K-C52345 3559K-C52345 50 3559K-C52345 52 3559K-C52345 N	1 1 1 1
	1/0+1/0 s blokovaním	<b>Ovládač žalúziový</b>			
	<b>Decento®</b>	Bezskrútkové pripojenie vodičov. 10 A, 250 V AC	biela biela / prírodný buk biela / čerešňa čierna	3559K-C88345 3559K-C88345 50 3559K-C88345 52 3559K-C88345 N	1 1 1 1
	TV+R+SAT	<b>Zásuvka televízna, rozhlasová a satelitná, koncová</b>			
	<b>Decento®</b>	Umožňuje prechod prúdu 500 mA DC a tónového signálu 22 kHz pre napájanie a ovládanie LNB. Menovitá impedancia vstupov a výstupov: 75 Ω. Pre koaxiálne káble s priemerom 3,6 - 6,8 mm. Odporúča sa účastnícka šnúra s priamym konektorom. Upevnenie skrútkami a rozperkami. Technické údaje – pozrite stranu 578. Typové číslo prístroja: EU 3303	biela biela / prírodný buk biela / čerešňa čierna	5011K-C00403 5011K-C00403 50 5011K-C00403 52 5011K-C00403 N	1 1 1 1
	KEJ-C5E-U-TL KEJ-C5E-S-TL KEJ-C6-U-TL KEJ-C6-S-TL KEJ-C6A-S-10G KEJ-C6A-S-HD 90 1116412-3	<b>Zásuvka komunikačná dvojnásobná</b>			
	<b>Decento®</b>	Obsahuje strmeň so soklom s 2 otvormi na upevnenie dvoch komunikačných zásuviek typu Modular-Jack (keystone) alebo záslepky (max. odporúčaná šírka 18,3 mm). Rozmery otvorov: 19,4 × 14,8 mm. ABB s.r.o. dodáva pre strmeň iba zásuvky uvedené na strane 240, 241. Do sokla je možné zabudovať tiež napr. zásuvky keystone firiem AMP, Panduit a i.	biela biela / prírodný buk biela / čerešňa čierna	5014K-C01018 5014K-C01018 50 5014K-C01018 52 5014K-C01018 N	1 1 1 1
	5014G-A02018 .. 5014A-A02018 .. 5014H-A01018 .. 5014K-C01018 ..	<b>Záslepka pre zásuvku komunikačnú</b>			
	<b>Swing® (L)</b> <b>Tango®</b> <b>Levit® (M)</b> <b>Decento®</b>	šedá	1116412-3	25	
		<b>Zásuvka reproduktorová stereofónna</b>			
	<b>Decento®</b>	Bezskrútkové pripojenie vodičov od reproduktora (odpružené svorky). Svorky na pripojenie vodičov od zosilňovača sú skrútkové. Farebne označené pólovanie vodičov. Prierez vodičov: max. 10 mm <sup>2</sup> . Upevnenie skrútkami a rozperkami. Typové číslo prístroja: 0248/0x-101	biela <sup>25)</sup> čierna <sup>25)</sup>	5014K-C00404 5014K-C00404 N	1 1
		<b>Zásuvka komunikačná HDMI</b>			
	<b>Decento®</b>	S odľahčovacou sponou. Pre prenos digitálneho video a audio signálu s vysokým rozlíšením káblom HDMI. 1 zásuvka HDMI typu A. Skrútkové pripojenie 20 žilového kábla HDMI. Vstavaná hĺbka: 34 mm. Je nutné dodržať max. dĺžku kábla a polomery ohybu odporúčané výrobcom kábla alebo pripojeného prístroja. Typové číslo prístroja: 0261/33-500	biela <sup>25)</sup> čierna <sup>25)</sup>	5014K-C00432 5014K-C00432 N	1 1

**Poznámky:**<sup>25)</sup> Kryt je vyrobený z plastu.

Pri inštalácii viacerých prístrojov vo vodorovnom alebo zvislom smere musí byť rozstup stredov inštalčných krabíc aspoň 91 mm.

Pre prístroje	Názov	Farba	Objedn. kód	Jednot. bal. ks	
Pre dizajn	<b>Technické údaje</b>		<b>Kompletnosť</b>		
	<b>Zásuvka komunikačná USB</b>				
	S odľahčovacou sponou.	biela <sup>25)</sup>	5014K-C00420	1	
	Pre komunikáciu mobilných koncových zariadení pomocou USB kábla.	čierna <sup>25)</sup>	5014K-C00420 N	1	
	1 zásuvka USB 2.0 typu A. Skrutkové pripojenie 5-žilového kábla USB. Vstavaná hĺbka: 34 mm Je nutné dodržať max. dĺžku kábla a polomery ohybu odporúčané výrobcom kábla alebo pripojeného prístroja. Typové číslo prístroja: 0261/13-500		<b>1 2 3 4 5 6 7 8</b>		
Decento®					
	<b>Zásuvka prepojavacia VGA</b>				
	S odľahčovacou sponou. Pre prenos analógového video signálu pomocou kábla VGA. Pre pripojenie analógového zobrazovacieho zariadenia (monitora) k počítaču (PC, notebook, laptop).	biela <sup>25)</sup>	5014K-C00426	1	
	1 zásuvka VGA typu D. Skrutkové pripojenie 15-žilového kábla VGA. Vstavaná hĺbka: 34 mm Je nutné dodržať max. dĺžku kábla a polomery ohybu odporúčané výrobcom kábla alebo pripojeného prístroja. Typové číslo prístroja: 0261/23-500	čierna <sup>25)</sup>	5014K-C00426 N	1	
Decento®					
	<b>Prístroj nabíjací USB</b>				
	Pre nabíjanie a napájanie mobilných koncových zariadení pomocou USB kábla.	biela <sup>25)</sup>	<b>N</b> 5014K-C00094	1	
	2 zásuvky USB typu A pre nabíjanie až dvoch zariadení so štandardným nabíjacím rozhraním podľa STN EN 62684. Elektronická ochrana pred skratom a preťažením. Výstupné napätie: 5 V DC ± 5 % (SELV) Menovitý výstupný prúd pri obsadení jednej zásuvky: 3 A Menovitý výstupný prúd pri obsadení oboch zásuviek: 2 × 1,5 A Vlastná spotreba: 0,3 W Nie je možné používať pre dátový prenos. Prístroj je taktiež kompatibilný s produktmi Apple iPod/iPhone/iPad. Prevádzková teplota: +5 °C až +40 °C Stupeň krytia: IP 20 Vstavaná hĺbka: 32 mm	čierna <sup>25)</sup>	<b>N</b> 5014K-C00094 N	1	
Decento®	2-vodičové zapojenie, 230 V AC, 50/60 Hz				
	<b>Kryt zaslepovací</b>				
2P+PE	S plastovým upevňovacím strmeňom.	biela <sup>25)</sup>	<b>N</b> 3902K-C00100	1	
		čierna <sup>25)</sup>	<b>N</b> 3902K-C00100 N	1	
Decento®					
	<b>Zásuvka jednonásobná s ochranným kolíkom</b>				
2P+PE		biela	5519K-C02347	1	
		biela / prírodný buk	5519K-C02347 50	1	
		biela / čerešňa	5519K-C02347 52	1	
		čierna	5519K-C02347 N	1	
Decento®	Bezskrutkové pripojenie vodičov. 16 A, 250 V AC				
	<b>Zásuvka jednonásobná s ochranným kolíkom, s clonkami</b>				
2P+PE		biela <sup>25)</sup>	5519K-C02357	1	
		biela / prírodný buk <sup>25)</sup>	5519K-C02357 50	1	
		biela / čerešňa <sup>25)</sup>	5519K-C02357 52	1	
		čierna <sup>25)</sup>	5519K-C02357 N	1	
Decento®	Bezskrutkové pripojenie vodičov. 16 A, 250 V AC				

## Poznámky:

<sup>25)</sup> Kryt je vyrobený z plastu.**N** Novinka

Pri inštalácii viacerých prístrojov vo vodorovnom alebo zvislom smere musí byť rozstup stredov inštaláčnych krabíc aspoň 91 mm.

Ďalšie produkty dizajnového radu Decento® nájdete v kapitole Zásuvky iných systémov.

Schémy zapojenia, rozmerové výkresy a ďalšie informácie nájdete v kapitole Technické údaje.