



Pienjännitetuotteet, OC_OL1FI 15-06

Kytkimet

Nokkakytkimet OC ja OL

10...315 A

Nokkakytkimet OC ja OL 10...315 A

[Nokkakytkimet OC ja OL, 10...315 A](#)
[Tuotevalikoima](#)

1

[Nokkakytkimet OC, 10 A ja 25 A](#)

2

[Nokkakytkimet OL, 45...315 A \(IEC\), 40...200 A \(UL\)](#)
[Koteloitdut nokkakytkimet OL, 45 A \(IEC\), 40A \(UL\)](#)

3

[Mittakuvat OC ja OL](#)

4

[Hakemisto](#)

[Tuotteiden aakkosellinen hakemisto sivunumeroineen](#)

5

Nokkakytkimet OC ja OL, 10 A...315 A Tuotevalikoima

1



		Nokkakytkimet			
Asennustapa		Oveen			
Nokkakytkimen koko		OC10	OC25	OL40	OL63
I_n / IEC 60947 [A]		10	25	45	63
UL 508 [A]		-	-	40	-
UL 60947 [A]		10	25	-	-
Nokkakytkimet, vakiotuotteet					
Auki/Kiinni-kytkimet		x	x	x	x
Vaihtokytkimet		x	x	x	x
Ohituskytkimet			x	x	x
Askelkytkimet		x	x	x	x
Moottorin ohjauskytkimet	Ilmastointikytkimet	x	x	x	
	Suunnanvaihtokytkimet		x	x	x
	Tähti/kolmiokytkimet		x	x	x
	Dahlander-kytkimet		x	x	x
	Pumppujen käynnistyskytkimet	x	x		
	Stop-kytkimet	x	x		
	Start-kytkimet	x	x		
Volttimittarikytkimet		x	x		
Ampeerimittarikytkimet		x	x	x	
Volttiampeerimittarikytkimet			x		
Binäärikoodikytkimet			x		

^{*)} Nokkakytkin OL80 on saatavissa nimellisvirraltaan 80 A. Konfigurointi tapahtuu CamWeb-työkalulla.

Nokkakytkimien lisävarusteet

Vääntimet	Akselitiiviste
Etulevyt	Kosketussuoja
Osoitekilvet	Mutteriavain
Pohjalevy DIN-kiskoasennukseen	Soviterengas
Ovilukituspakkaukset	Vara-avain

Räätälöidyt nokkakytkimet erikoissovelluksiin

Käytössä on kaksi eri konfiguraatiotyökalua.

- CamWeb2: OC10...25 nokkakytkimille
(<https://camweb2.com/>)
- CamWeb: OL40...200 nokkakytkimille
(<http://a.salesconfigurator.com/>)

Näillä työkaluilla voit konfiguroida nokkakytkimen juuri sinun tarpeisiin sopivaksi.

Molemmat konfiguraatiotyökalumme ovat hyvin käyttäjäystävällisiä. Ne opastavat tuotemäärittelyn edetessä ja yhteensopimattomien ratkaisujen luominen on estetty.

Tilaus on helppoa

Nokkakytkin toimitetaan kokonaisuutena, jolla on yksi tilausnumero sisältäen kytkimen lisäksi sekä vääntimen että etulevyn. Vaihtoehtoisesti pelkän etulevyn tai osoitekilven suunnitteleminen ja tilaaminen on mahdollista.



					Koteloidut nokkakytkimet	
					DIN-kiskoon	Seinään
OL80N	OL125	OL160	OL200	OC25_M	OL40_E	
80	150	175	315	25	45	
*)	125	160	200	-	40	
-	-	-	-	25	-	
x	x	x	x	x	x	
x	x	x	x	x	x	
x	x	x	x			
x	x	x	x	x		
				x		
x					x	
x	x	x	x		x	
x	x	x	x		x	
				x		
				x		
				x		
				x		

CamWeb2 ja CamWeb työkaluilla määritellään mm.

- Kosketinkaavio
- Pohja-, DIN-kisko- tai oviaasennus
- Ovilukitus
- Riippulukkolukitus eri asennoissa
- Avainohjaus
- Avaimella lukittavat vääntimet
- Etulevyn kaiverrus

- Osoitekilvet
- Kultaiset koskettimet
- Koteloidut kytkimet
- Metallinen akseli
- Kaksois- ja kolmoiskytkinohjausmekanismi
- Nokkakytkimet pitkällä metalliakselilla aina 60 koskettimeen ja 12 asentoon asti



Nokkakytkimet OC 10 A ja 25 A

Nokkakytkimet OC, 10...25 A

Ominaisuudet 2/2

Tekniset tiedot

Nokkakytkimet OC, 10...25 A 2/9

Vastaavuustaulukko

Vanhojen ja uusien lajimerkkien vastaavuustaulukko OM, ON / OC 2/12

Lajimerkkiavain

Vakiotuotteet sekä räätälöidyt nokkakytkimet 2/14

Tilastiedot, nokkakytkimet, vakiotuotteet

Auki/Kiinni-kytkimet 2/19

Vaihtokytkimet 2/22

Ohituskytkimet 2/25

Askelkytkimet 2/26

Moottorin ohjauskytkimet: ilmastointikytkimet,
suunnanvaihtokytkimet, tähti/kolmiokytkimet,
dahlander-kytkimet 2/33

Moottorin ohjauskytkimet: pumppujen käynnistyskytkimet,
stop-kytkimet, start-kytkimet 2/34

Volttimittari-kytkimet 2/35

Ampeerimittari-kytkimet 2/37

Voltti- ampeerimittari-kytkimet 2/37

Binäärikoodikytkimet 2/38

Tilastiedot, lisävarusteet

Vääntimet 2/39

Etulevyt 2/43

Kosketussuoja, mutteriavain, soviterengas 2/44

Vara-avain, -mutteri ja -suojakalvo 2/45

Monipuolinen ja helppo Nokkakytkimet OC-sarja, 10...25 A

2



CamWeb2 – Käyttäjätavallinen konfigurointityökalu

Tehokas, nopea ja helppokäyttöinen! CamWeb2-konfigurointityökalun avulla voit räätälöidä nokkakytkimen juuri omaan tarpeeseesi sopivaksi.

OC-sarjan nokkakytkimillä korkeat suoritusarvot

- Uusi patentoitu kosketinrakenne takaa johdonmukaiset avautumisajat liikkuvan ja kiinteän kosketinosan välille.
- Saatavissa kullatut koskettimet luotettavaan katkaisuun myös matalilla jännitteillä.
- Johdotuksen tulosuunta joko vaaka- tai pystysuuntaisesti kytkimen liittimiin voidaan valita konfigurointityökalun avulla



Suunniteltu turvalliseksi

- Kosketussuojatut tunneliliittimet (IP20) estävät jännitteisten osien koskettamisen. Erillisiä kosketussuojia ei tarvita.
- Tarjoamme laajan valikoiman erilaisilla suojausluokilla olevia vääntimiä. Vakiotoimitukseen sisältyvän vääntimen suojausluokka on IP66. Lisäeristyksellä varustettuja vääntimiä on saatavilla erikoistilauksesta aina IP67 asti.

Monipuoliset asennusvaihtoehdot

Nokkakytkinten oviaasennukseen on kaksi eri tapaa

- Ruuvikiinnitys: Nokkakytkimet kiinnitetään oveen joko kahdella ruuvilla (OC10) tai neljällä ruuvilla (OC25).
- Pikakiinnitys: Nopea ja helppo asennus.

Pohja-asennettavat nokkakytkimet voidaan asentaa joko pika-kiinnityksellä DIN-kiskoon tai ruuveilla pohjalevyyn.



Räätälöidyt nokkakytkimet

Suunnittele oma OC-nokkakytkimesi CamWeb2-konfiguraattorilla

2



CamWeb2 – Käyttäjätavallinen konfigurointityökalu Tehokas, nopea ja helppokäyttöinen!

CamWeb2-konfigurointityökalun avulla voi räätälöidä OC-sarjan nokkakytkimen juuri omaan tarpeeseesi sopivaksi.

CamWeb2 on internetpohjainen selainsovellus, joten erillistä ohjelmaa ei tarvitse asentaa. Konfigurointityökalusta löytyy laaja valikoima lisävarusteita ja kosketinkokoonpanoja. CamWeb2-ohjelmasta löytyy myös vakionokkakytkinten konfiguraatiot sekä 2D- ja 3D-kuvat.

Kuinka sitä käytetään?

- 1 Mene osoitteeseen <https://camweb2.com> ja kirjaudu sisään
- 2 Etsi vakiokytkin ja kopioi se muokattavaksi tai määrittele uusi kytkin
- 3 Valitse virta, asennustapa ja väännintyyppi
- 4 Valitse käänkökulma ja suunnittele etulevy
- 5 Määrittele koskettimien määrä
- 6 Määrittele koskettimien väliset liitännät
- 7 Tallenna ja lähetä
- 8 Tulosta ja/tai tallenna tuoteraportti, josta löytyy kytkimen täydellinen lajimerkki, konfiguraatio, mittakuvat, tekniset tiedot ja asennusohje.

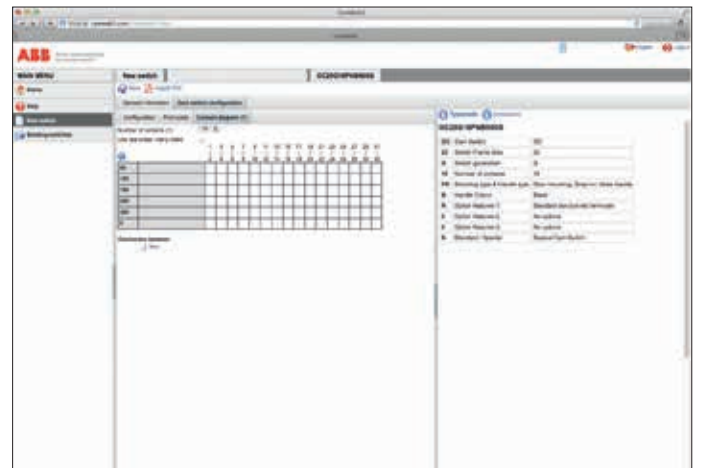
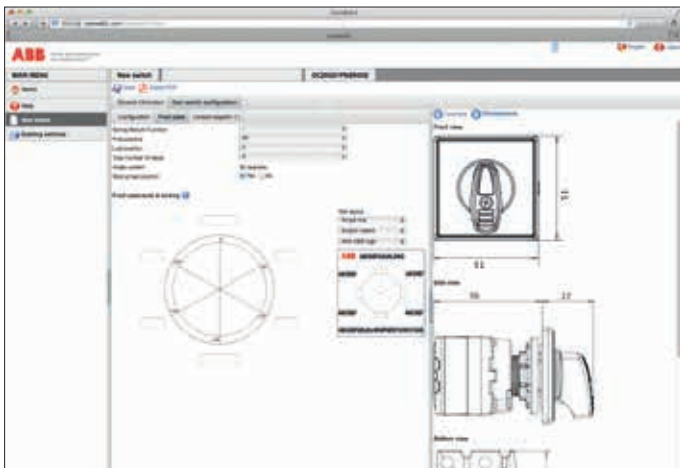

Vakio- ja räätälöidyt nokkakytkimet OC

Laaja väänninvalikoima

Vakiovääntimet löytyvät tilaustietotaulukoista. Erikoisvääntimet, kuten esimerkiksi kaksois- ja kolmoiskytkinohjaimet ja erilliset osoitekilvet määrittellään CamWeb2-konfigurointityökalun avulla.

Vakiovääntimet

Vääntimien suojausluokka on IP66. Oviasennukseen sopivat vääntimet ovat joko pika- tai ruuvikiinnitteisiä. Pikakiinnitteisellä vääntimellä varustettu nokkakytkin sopii 22.5 mm oviporausaukkoon. Ruuvikiinnitteisellä vääntimellä varustetulle nokkakytkimelle tarvitaan joko kaksi (OC10) tai neljä (OC25) porausreikää. Pohja-asennetulle kytkimelle väännin voidaan kiinnittää joko suoraan kytkimeen tai erillisen akselin kanssa oveen. Vakiovääntimillä väri vaihtoehdot ovat musta ja harmaa. Etulevyjen koot kehyksineen ovat OC10-nokkakytkimille 32x32 mm ja OC25-nokkakytkimille 51x51 mm.



Pidennetyt vääntimet

Pidennetyt vääntimet soveltuvat vain OC25-nokkakytkimille. Niiden väri vaihtoehdot ovat musta ja harmaa, suojausluokka on IP66. Oviasennukseen sopivat pidennetyt vääntimet ovat joko pika- tai ruuvikiinnitteisiä. Pikakiinnitteisellä pidennetyllä vääntimellä varustettu nokkakytkin sopii 22.5 mm oviporausaukkoon. Ruuvikiinnitteisellä pidennetyllä vääntimellä varustetulle nokkakytkimelle tarvitaan neljä porausreikää. Pohja-asennetulle kytkimelle pidennetty väännin voidaan kiinnittää joko suoraan kytkimeen tai erillisen akselin kanssa oveen. Etulevyjen vakiokoko kehyksineen on 51x51 mm.



Vakiovääntimet pyöreällä etulevyllä



Pyöreä etulevy korvaa kaiverruksella varustetun neliskanttisen etulevyn. Tätä vääntintä käytetään paikoissa, joissa kytkimen asennosoiutus tai kaiverrus ei tarvitse olla kytkimessä. Nokkakytkimet, joissa on pyöreällä etulevyllä varustettu väännin, ovat pikakiinnitteisiä ja sopivat 22.5 mm oviporausaukkoon. Vääntimien väri vaihtoehdot ovat musta ja harmaa, suojausluokka on

IP66. Pyöreän etulevyn halkaisija on OC10-nokkakytkimille 32 mm ja OC25-nokkakytkimille 39 mm.



Avaimella ohjattavat kytkimet

Nokkakytkintä ohjataan vääntimen sijasta avaimella. Suojausluokka on IP54. Avainohjattuja kytkimiä on saatavissa joko 60° tai 90° kääntökulmalla alkaen aina 0°:sta eteenpäin. Vakiokytkimillä avaimen voi poistaa kaikissa asennoissa. CamWeb2-työkalulla voidaan määrittää erikseen asennot, joissa avaimen poisto on mahdollista. Avainohjatut nokkakytkimet ovat pikakiinnitteisiä ja sopivat 22.5 mm oviporausaukkoon. Etulevyjen koot kehyksineen ovat OC10-nokkakytkimille 32x32 mm ja OC25-nokkakytkimille 51x51 mm.



Avaimella ohjattavat kytkimet pyöreällä etulevyllä

Nokkakytkintä ohjataan vääntimen sijasta avaimella ja pyöreä etulevy korvaa kaiverruksella varustetun neliskanttisen etulevyn. Pyöreää etulevyä käytetään paikoissa, joissa kytkimen asennosoiutus tai kaiverrus ei tarvitse olla kytkimessä. Väri vaihtoehdot ovat musta ja harmaa, suojausluokka on IP54. Pyöreän etulevyn halkaisija on OC10-nokkakytkimille 32 mm ja OC25-nokkakytkimille 39 mm.



Moduulimitoitettujen vääntimien etukannella (MN)

Tämä väännin sopii ainoastaan pohjaan ja DIN-kiskoon asennettavalle moduulimitoitetulle OC25-nokkakytkimelle. Väännin asennetaan suoraan kytkimeen. Väri on vaalean harmaa ja suojausluokka on IP20. Väännin etulevyineen sopii keskukissa 45 mm oven/kojeiden vakioaukotukseen. Moduulimitoitettujen nokkakytkimien sopivat 35 mm DIN-kiskoasennukseen. Jos nokkakytkimessä on kuusi kosketinta tai vähemmän, niin moduulimitoitettujen nokkakytkimien syvyys on vastaava kuin muilla 45 mm aukotukseen sopivilla vakiokomponenteilla, kuten esimerkiksi johdonsuojakatkaisijoilla.

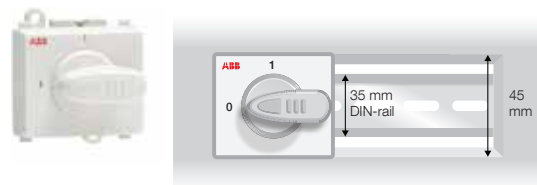

Vakio- ja räätälöidyt nokkakytkimet OC

Laaja väänninvalikoima

2

Riippulukolla lukittavat vääntimet

Riippulukolla lukittavat vääntimet sopivat OC25-nokkakytkimille ja korvaavat vakiovääntimen. Vääntimiä voidaan käyttää sekä ovi- että pohja-asennettavien nokkakytkimien kanssa. Oviasennukseen väännin voidaan valita joko pika- tai ruuvi-kiinnitteisenä. Pikakiinnitteisellä vääntimellä varustettu nokkakytkin sopii 22.5 mm oviporausaukkoon ja ruuvi-kiinnitteisellä vääntimellä nokkakytkimelle tarvitaan neljä porausreikää. Vääntimien väri vaihtoehdot ovat musta, harmaa ja punakeltainen. Punakeltaisessa vääntimessä väänninnappi on punainen ja etulevy on keltainen. Vääntimiin sopii kaksi riippulukkoa. Riippulukkolukitus on mahdollista määrittää eri asentoihin 45° välein, halutut lukittavat asennot voidaan määrittellä CamWeb2-työkalulla. Etulevyn koko kehyksineen on 51x51 mm. Suojausluokka on IP66.



Pidennetyt riippulukolla lukittavat vääntimet

Pidennetyt riippulukolla lukittavat vääntimet sopivat OC25-nokkakytkimille ja korvaavat vakiovääntimen. Vääntimiä voidaan käyttää sekä ovi- että pohja-asennettavien nokkakytkimien kanssa. Oviasennukseen väännin voidaan valita joko pika- tai ruuvi-kiinnitteisenä. Pikakiinnitteisellä riippulukolla lukittavalla vääntimellä varustettu nokkakytkin sopii 22.5 mm oviporausaukkoon ja ruuvi-kiinnitteisellä vääntimellä nokkakytkimelle tarvitaan neljä porausreikää. Vääntimien väri vaihtoehdot ovat musta, harmaa ja punakeltainen. Punakeltaisessa vääntimessä väänninnappi on punainen ja etulevy on keltainen. Tähän väänninmalliin sopii kolme riippulukkoa. Riippulukkolukitus on mahdollista määrittää eri asentoihin 45° välein, halutut lukittavat asennot voidaan määrittellä CamWeb2-työkalulla. Etulevyn koko kehyksineen tällä vääntimellä on 66x66 mm. Suojausluokka on IP66.



Riippulukolla lukittavat pyöreät vääntimet

Riippulukolla lukittavat pyöreät vääntimet sopivat OC25-nokkakytkimille ja korvaavat vakiovääntimen. Vääntimiä voidaan käyttää sekä ovi- että pohja-asennettavien nokkakytkimien kanssa. Oviasennukseen väännin voidaan valita joko pika- tai ruuvi-kiinnitteisenä. Pikakiinnitteisellä riippulukolla lukittavalla vääntimellä varustettu nokkakytkin sopii 22.5 mm oviporausaukkoon ja ruuvi-kiinnitteisellä vääntimellä nokkakytkimelle tarvitaan neljä porausreikää. Nämä vääntimet sopivat

käytettäväksi Auki/Kiinni-kytkimien kanssa ja ne sallivat riippulukkolukituksen 0-asentoon. Vääntimien väri vaihtoehdot ovat musta, harmaa, punainen ja punakeltainen ja ne voidaan lukita kolmella riippulukolla. Etulevyn koko on 66x66 mm. Suojausluokka on IP67.



Vääntimet avainlukituksella

Avainlukituksella varustetut vääntimet sopivat ruuviasennukseen OC25-nokkakytkimille. Väännin tarvitsee porausaukon myös lukkoa varten. Nokkakytkimen ohjaus on lukittu sylinterilukon avulla. Lukko voidaan sijoittaa joko vääntimen oikealle puolelle tai alapuolelle. Avain voidaan irrottaa lukittavissa asennoissa, jotka voidaan määrittää 30° tai 45° välein CamWeb2-työkalun avulla. Etulevyn koko kehyksineen tällä vääntimellä on 51x51 mm. Suojausluokka on IP66.



Pidennetyt vääntimet avainlukituksella

Avainlukituksella varustetut vääntimet sopivat ruuviasennukseen OC25-nokkakytkimille. Väännin tarvitsee porausaukon myös lukkoa varten. Nokkakytkimen ohjaus on lukittu sylinterilukon avulla. Lukko-osa voidaan sijoittaa joko vääntimen oikealle puolelle tai alapuolelle. Avain voidaan irrottaa lukittavissa asennoissa, jotka voidaan määrittää 30° tai 45° välein CamWeb2-työkalun avulla. Etulevyn koko kehyksineen tällä vääntimellä on 66x66 mm. Suojausluokka on IP66.



Kaksois- ja kolmoiskytkinohjaimet

Kaksois- ja kolmoiskytkinohjaimet sopivat OC25-nokkakytkimien rinnakkaisasennukseen. Ne soveltuvat käyttöihin, joissa tarvitaan paljon koskettimia, kaksoiskytkinohjaukseen enintään 2x24 kosketinta ja kolmoiskytkinohjaukseen enintään 3x24 kosketinta. Ohjaimien toimitukseen voidaan valita

Vakio- ja räätälöidyt nokkakytkimet OC

Laaja väänninvalikoima

joko ruuvikiinnitteinen pidennetty väännin tai ruuvikiinnitteinen pidennetty riippulukolla lukittava väännin. Valinta tehdään CamWeb2-työkalulla. Ohjaimet sopivat sekä ovi- että pohja-asennettaville nokkakytkimille. Pohja-asennettavissa nokkakytkimissä väännin asennetaan suoraan kytkimeen. Ohjaimilla vääntimen etulevyn koko kehyksineen on 66x66 mm. Suojausluokka on IP66.



Kullatut koskettimet

Kaikki OC-nokkakytkimet on mahdollista varustaa kullatuilla koskettimilla. Kullattuja koskettimia suositellaan käytettäväksi sovelluksissa, joissa on käytössä matalat jännitteet ja pienet virrat, erityisesti ≤ 12 VDC / ≤ 10 mA virtapiireissä.

2

Etulevyjen vaihtoehdot

Etulevyjen vakiokoot kehyksineen ovat OC10-nokkakytkimille 32x32 mm ja OC25-nokkakytkimille 51x51 mm. OC25-kytkimille on mahdollista valita myös isompi etulevy kooltaan 66x66 mm. OC-nokkakytkimille voidaan myös valita erillinen osoitekilpi kytkimen nimeämiseen. Osoitekilpeen kaiverrettava teksti voidaan määrittää CamWeb2-työkalulla.

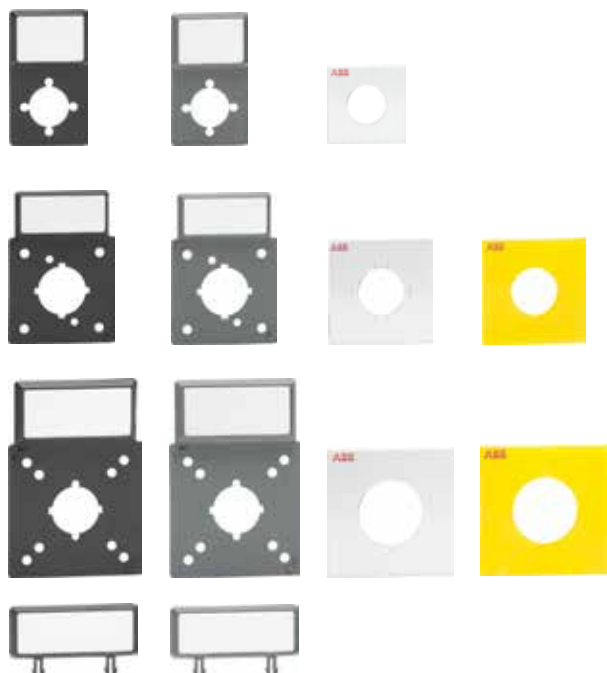

Jousipalautus

Jousipalautus on mahdollista nokkakytkimissä, joissa on 30° kääntökulma hetkellisen ja pysyvän asennon välillä.

Vakio- ja räätälöidyt nokkakytkimet OC

Kosketinkaaviokuvien selitykset, standardit ja hyväksynät

Kosketinkaaviokuvissa käytetyt merkit



Kosketin kiinni



Kosketin pysyy kiinni
kytkimen asennon vaihtuessa



Kosketin kiinni, mutta
avautuu kytkimen asennon
vaihtuessa

2



Aikainen sulkeutuminen,
myöhäinen katkaisu
-kosketin



Jousipalautus

Esimerkki

Kolmiasentoinen nokkakytkin kahdella koskettimella. Jousipalautus "START" ja "1" asentojen välillä.

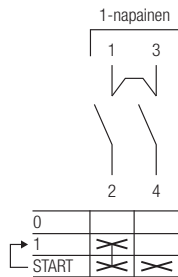
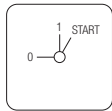

1 ja 3 liittimien välille on asennettu ketjutuskisko

Kaikki koskettimet ovat auki "0"-asennossa

Kosketin 1-2 on kiinni "1"-asennossa

Kosketin 1-2 jää kiinni-asentoon, kun kytkin käännetään "START"-asentoon. Kosketin 3-4 sulkeutuu, kun kytkin on "START"-asennossa.

Kytkin palautuu automaattisesti jousipalautuksella "START"-asennosta "1"-asentoon.

Standardit

- IEC 60947-3, EN 60947-3
- IEC 60947-1
- IEC 60947-4-1
- IEC 60947-5-1, EN 60947-3
- CQC (CCC): China Quality Certification
- CE
- UL 60947-1
- UL 60947-4-1
- CSA C22.2 no. 60947-1-13
- CSA C22.2 no. 60947-4-1-14

Hyväksynät

- CCC
- DNV (tulossa 2015)
- UL

Tekniset tiedot

Nokkakytkimet OC, 10...25 A

Tekniset tiedot standardin IEC60947-3 mukaisesti

				Koko	
				OC10	OC25
Nimellinen eristysjännite	U_i	Likaantumisaste 3	V	500	690
Nimellinen syöksyjännitekestoisuus	U_{imp}		kV	2,5	4
Terminen nimellisvirta	I_{th}		A	10	25
Nimellinen oikosulkuvirta	I_p (r.m.s.)		kA	1 ¹⁾	7 ¹⁾
Maksimi etusulake			A	10	25
Nimellinen oikosulkulujuus	I_{cw} (r.m.s.)	1s	A	120	300
	I_{cw} (r.m.s.)	3s	A	70	173
Ehdollinen nimellisoikosulkuvirta	I_{ra}	500 V	kA	3	-
	I_{ra}	690 V	kA	-	7
Nimellinen käyttövirta	AC-21A, 1- ja 3-vaihe	400 V	A	10	25
	AC-22A, 1- ja 3-vaihe	≤ 500V	A	10	20
	AC-22A, 1- ja 3-vaihe	500...690 V	A	-	20
	AC-23A, 3-vaihe	230 V	A	7,6	15
	AC-23A, 3-vaihe	400 V	A	6,5	15
	AC-23A, 3-vaihe	500 V	A	-	8,1
	AC-23A, 3-vaihe	690 V	A	-	5,9
	AC-23A, 1-vaihe	230 V	A	7,2	8,7
	AC-23A, 1-vaihe	400 V	A	6,1	8,3
	AC-3, 3-vaihe	230 V	A	7,6	12
	AC-3, 3-vaihe	400 V	A	4,9	12
	AC-3, 3-vaihe	500 V	A	-	6,8
	AC-3, 3-vaihe	690 V	A	-	4,9
	AC-3, 1-vaihe	230 V	A	5,3	7,2
	AC-3, 1-vaihe	400 V	A	4,2	7,2
	AC-4, 3-vaihe	380...440 V	A	1,4	7,7
	AC-4, 3-vaihe	660...690 V	A	-	3,8
Nimellinen käyttövirta, DC-21A, aikavakio 0...1ms	1 kosketin	48 V	A	10	25
	1 kosketin	110 V	A	0,7	1,5
	1 kosketin	220 V	A	0,3	0,5
	2 kosketinta sarjassa	60 V	A	10	20
	3 kosketinta sarjassa	110 V	A	10	20
	5 kosketinta sarjassa	220 V	A	10	20
	9 kosketinta sarjassa	440 V	A	10	20
	10 kosketinta sarjassa	600 V	A	-	16
Nimellinen käyttövirta, DC-22A, aikavakio 1...50ms	1 kosketin	24 V	A	6	10
	1 kosketin	30 V	A	3	4,5
	1 kosketin	40 V	A	3	4,5
	2 kosketinta sarjassa	60 V	A	3	4,5
	3 kosketinta sarjassa	110 V	A	3	4,5
	5 kosketinta sarjassa	220 V	A	3	4,5
Nimellinen käyttövirta, DC-13	1 kosketin	48 V	A	-	3
	1 kosketin	110 V	A	-	0,8
	1 kosketin	220 V	A	-	0,4
Nimellinen käyttövirta, IEC60947-5-1 mukaan	AC-15	220...240 V	A	2,5	5,5
	AC-15	380...440 V	A	1,5	3,5

¹⁾ 400 V

Tekniset tiedot

Nokkakytkimet OC, 10...25 A

Tekniset tiedot standardin IEC60947-3 mukaisesti

				Koko		
				OC10	OC25	
Nimellinen käyttöteho ⁴⁾	AC-23A, 3-vaihe	230 V	kW	1,8	2,6	
	AC-23A, 3-vaihe	400 V	kW	3	7,5	
	AC-23A, 3-vaihe	500 V	kW	-	4,8	
	AC-23A, 3-vaihe	690 V	kW	-	4,8	
	AC-23A, 1-vaihe	230 V	kW	0,8	0,9	
	AC-23A, 1-vaihe	400 V	kW	1,1	1,5	
	AC-3, 3-vaihe	230 V	kW	1,8	2,2	
	AC-3, 3-vaihe	400 V	kW	2,2	5,5	
	AC-3, 3-vaihe	500 V	kW	-	4	
	AC-3, 3-vaihe	690 V	kW	-	4	
	AC-3, 1-vaihe	230 V	kW	0,6	0,8	
	AC-3, 1-vaihe	400 V	kW	0,8	1,3	
	AC-4, 3-vaihe	380...440 V	kW	0,55	4	
	AC-4, 3-vaihe	660...690 V	kW	-	3	
	Tehohäviö/kosketin - termisellä nimellisvirralla I_{th}	Vakiokosketin		W	≤ 0,6	≤ 1,8
	Koskettimen vastus	Vakiokosketin		Ohm	≤ 0,004	≤ 0,003
Tehohäviö/kosketin - termisellä nimellisvirralla I_{th}	Kullattu kosketin		W	0,4	≤ 1,8	
Koskettimen vastus	Kullattu kosketin		Ohm	≤ 0,006	≤ 0,003	
Minimi kytkentäkykyarvot	Minimivirta, kullattu kosketin		mA	5	5	
	Minimijännite, kullattu kosketin		V AC/DC	5	5	
Liittimet	Maks. johtimen poikkipinta-ala, kiinteä/ säikeinen ³⁾		mm ²	0.5...1.5	1.5...4	
Mekaaninen käyttöikä ⁵⁾	8 kosketinta tai vähemmän		Toimintaa	500 000	500 000	
	9...14 kosketinta		Toimintaa	300 000	300 000	
	15...24 kosketinta		Toimintaa	100 000	100 000	
Lämpötila	Varastointi		°C	-40...+80	-40...+85	
	Käytönaikainen ²⁾		°C	-40...+80	-40...+85	

²⁾ 40°C: alenema 0%. Hetkelliset virtahuiput ≤ 60°C, alenema 0%. Korkeammilla lämpötiloilla, katso korjauskertoimet alla olevasta kuvasta.

³⁾ Käytettävä kuparijohtimia

⁴⁾ Arvot ovat ohjeellisia ja saattavat vaihdella moottorin valmistajan mukaan

⁵⁾ Mekaaninen käyttöikä on riippuvainen kytkentäkulumasta sekä koskettimien lukumäärästä. Annetut arvot ovat pienimmät saavutetut arvot.

Ympäristölämpötilan vaikutus kuormitettavuuteen

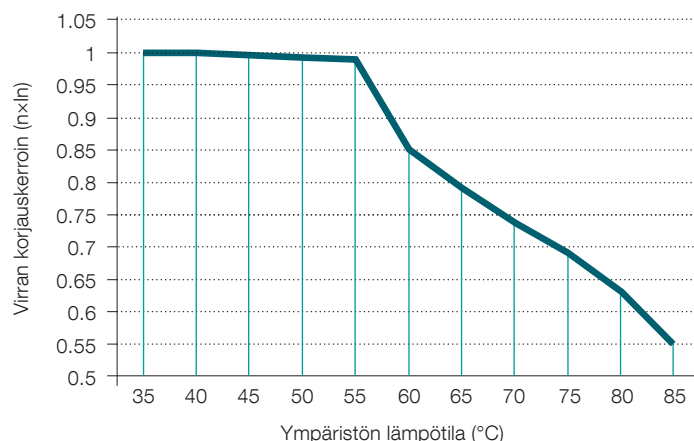

Tekniset tiedot

Nokkakytkimet OC, 10...25 A

Tekniset tiedot standardin UL 60947-4-1 mukaisesti

Standardit: UL 60947-1, UL 60947-4-1, CSA C22.2 no. 60947-1-13, CSA C22.2 no. 60947-4-1-14

			Koko	
			OC10	OC25
Maksimiarvot				
Ohjauspiiri			A300	A600
Virta		A	10	25
Maksimi käyttöjännite, 50/60 Hz		VAC	300	600
Tehot, 1-vaiheinen				
50/60 Hz	120 VAC	HP	0,33	0,75
	120 VAC	FLA	7,2	13,8
	240 VAC	HP	1	2
	240 VAC	FLA	8	12
	480 VAC	HP	-	3
	480 VAC	FLA	-	8,5
	600 VAC	HP	-	3
	600 VAC	FLA	-	6,8
Tehot, 3-vaiheinen				
50/60 Hz	120 VAC	HP	1	2
	120 VAC	FLA	8,4	13,6
	240 VAC	HP	1	3
	240 VAC	FLA	4,2	9,6
	480 VAC	HP	-	5
	480 VAC	FLA	-	7,6
	600 VAC	HP	-	7,5
	600 VAC	FLA	-	9
Oikosulkuarvot				
Oikosulkuarvot			1 kA rms, 300 VAC	5 kA rms, 600 VAC
Maksimi sulakekoko (sulaketyyppi)			30 A (RK5)	35 A (RK5)
Johdotus				
Johdinkoko		AWG	14**	14-10**

** Kiinteä tai säikeinen kuparijohdin

Teollisten ohjauskomponenttien standardi UL 508 on harmonisoitu vastaavan IEC pienjännitekeskusten ja ohjauslaitteiden tuotestandardin IEC 60947 kanssa.

Vanhojen ja uusien lajimerkkien vastaavuustaulukko

Nokkakytkimet OM, ON / OC

Vastaavuustaulukko yleisimmistä nokkakytkimistä

OC-lajimerkkien tilaustiedot löytyvät sivulta 2/19 lähtien.

2



Toiminto	Napojen lukumäärä	Terminen nimellisvirta I _{th} [A]	Vanha lajimerkki	Vanha Snro	Korvaava lajimerkki	Korvaava Snro	
Auki/Kiinni -kytkimet							
	Oveen asennettava, väännin- / pikakiinnitys						
	0 - 1	1	10	OMA01PB	36 500 11	OC10G01PNBN00NA01	36 016 50
	0 - 1	2	10	OMA02PB	36 500 12	OC10G02PNBN00NA02	36 016 51
	0 - 1	3	10	OMA03PB	36 500 13	OC10G03PNBN00NA03	36 016 53
	0 - 1	4	10	OMA04PB	36 500 14	OC10G04PNBN00NA04	36 016 54
	0 - 1	1	25	ONA01PB	36 500 01	OC25G01PNBN00NA01	36 016 57
	0 - 1	2	25	ONA02PB	36 500 02	OC25G02PNBN00NA02	36 016 65
	0 - 1	3	25	ONA03PB	36 500 03	OC25G03PNBN00NA03	36 016 73
	0 - 1	4	25	ONA04PB	36 500 04	OC25G04PNBN00NA04	36 016 87
	Pohjaan ja DIN-kiskoon asennettava						
	0 - 1	1	25	ONA01M	36 500 21	OC25G01MNGN00NA01	36 016 55
	0 - 1	2	25	ONA02M	36 500 22	OC25G02MNGN00NA02	36 016 59
		Oveen asennettava, väännin- / pikakiinnitys					
		0 - 1	2	10	OMA2PB	36 548 88	OC10G02PNBN00NA2
0 - 1		1	25	ONA1PB	36 549 11	OC25G01PNBN00NA1	36 016 58
0 - 1		2	25	ONA2PB	36 549 14	OC25G02PNBN00NA2	36 016 66
0 - 1		3	25	ONA3PB	36 549 19	OC25G03PNBN00NA3	36 016 74
0 - 1		4	25	ONA4PB	36 549 21	OC25G04PNBN00NA4	36 016 88
0 - 1		5	25	ONA5PB	36 549 24	OC25G05PNBN00NA5	36 016 94
0 - 1		6	25	ONA6PB	36 549 28	OC25G06PNBN00NA6	36 016 96
Pohjaan ja DIN-kiskoon asennettava							
0 - 1		1	25	ONA1M	36 549 10	OC25G01MNGN00NA1	36 016 56
0 - 1		2	25	ONA2M	36 549 13	OC25G02MNGN00NA2	36 016 60
Vaihtokytkimet							
		Oveen asennettava, väännin- / pikakiinnitys					
		1 - 0 - 2	1	25	ONU1PB	36 501 56	OC25G02PNBN00NU1
	1 - 0 - 2	2	25	ONU2PB	36 500 57	OC25G04PNBN00NU2	36 016 90
	1 - 0 - 2	3	25	ONU3PB	36 500 58	OC25G06PNBN00NU3	36 016 97
	A - 0 - K	1	25	ONU1PB/A-0-K	36 500 51	OC25G02PNBN00NUK1	36 016 69
	A - 0 - K	2	25	ONU2PB/A-0-K	36 500 52	OC25G04PNBN00NUK2	36 016 91
	A - 0 - K	3	25	ONU3PB/A-0-K	36 500 53	OC25G06PNBN00NUK3	36 016 98
	K - 0 - A	1	25	ONU1PB/K-0-A	36 500 50	OC25G02PNBN00NUP1	36 016 70
	K - 0 - A	2	25	ONU2PB/K-0-A	36 500 55	OC25G04PNBN00NUP2	36 016 92
	Pohjaan ja DIN-kiskoon asennettava						
	1 - 0 - 2	1	25	ONU1M	36 501 86	OC25G02MNGN00NU1	36 016 61
	A - 0 - K	1	25	ONU1M/A-0-K	36 500 88	OC25G02MNGN00NUK1	36 016 62
	A - 0 - K	2	25	ONU2M/A-0-K	36 500 89	OC25G04MNGN00NUK2	36 016 77
	A - 0 - K	3	25	ONU3M/A-0-K	36 500 73	OC25G06MNGN00NUK3	36 016 95
	K - 0 - A	1	25	ONU1M/K-0-A	36 500 70	OC25G02MNGN00NUP1	36 016 64
	K - 0 - A	2	25	ONU2M/K-0-A	36 500 76	OC25G04MNGN00NUP2	36 016 78

Vanhojen ja uusien lajimerkkien vastaavuustaulukko

Nokkakytkimet OM, ON / OC

Vastaavuustaulukko yleisimmistä nokkakytkimistä

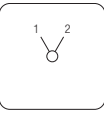
OC-lajimerkkien tilaustiedot löytyvät sivulta 2/19 lähtien.

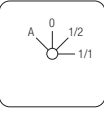
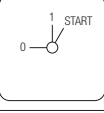
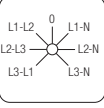























Toiminto	Napojen lukumäärä	Terminen nimellisvirta I _{th} [A]	Vanha lajimerkki	Vanha Snro	Korvaava lajimerkki	Korvaava Snro
Vaihtokytkimet						
	Oveen asennettava, molemmin puolin jousipalautus					
	1R - 0 - 2R	1	25	ONURR1PB	36 500 80	OC25G02PNBN00NURR1 36 016 71
	Oveen asennettava, väännin- / pikakiinnitys					
	1 - 2	1	25	ONWS1PB	36 501 01	OC25G02PNBN00NWS1 36 016 72
	1 - 2	2	25	ONWS2PB	36 501 02	OC25G04PNBN00NWS2 36 016 93
	1 - 2	3	25	ONWS3PB	36 501 03	OC25G06PNBN00NWS3 36 017 00
	1 - 2	4	25	ONWS4PB	36 501 04	OC25G08PNBN00NWS4 36 017 01
	1 - 2	5	25	ONWS5PB	36 501 05	OC25G10PNBN00NWS5 36 017 03
	Pohjaan ja DIN-kiskoon asennettava					
	1 - 2	2	25	ONWS2M	36 501 22	OC25G04MNGN00NWS2 36 016 79
Askelkytkimet						
	Oveen asennettava, väännin- / pikakiinnitys					
	1 - 2 - 3	4	25	ONST34PB	36 501 84	OC25G12PNBN00NST34 36 017 05
Ilmastointikytkimet						
	Oveen asennettava, väännin- / pikakiinnitys					
	A - 0 - 1/2 - 1/1	2	25	ONST301PB	36 500 95	OC25G04PNBN00NST30 36 016 89
	DIN-kiskoon asennettava					
	A - 0 - 1/2 - 1/1	2	25	ONST301M	36 500 99	OC25G04MNGN00NST30 36 016 76
Start-kytkimet						
	Oveen asennettava, väännin- / pikakiinnitys, jousipalautus					
	0 - 1R - Start	1	25	ONSEA10PB	36 500 39	OC25G02PNBN00NSEA0 36 016 67
Volttimittarikytkimet						
	Oveen asennettava, väännin- / pikakiinnitys					
	L3-L1, L2-L3, L1-L2, 0, L1-N, L2-N, L3-N	3	25	ONV30PB	36 502 24	OC25G06PNBN00NV30 36 016 99

Lajimerkkiavain

Nokkakytkimet OC, 10...25 A, vakio- ja räätälöidyt mallit

Valinta:	OC	25	G	01	PN	B	N	0	0	N	A1
Positio:	1	2	3	4	5	6	7	8	9		

Esimerkki lajimerkistä

Positio	Kuvaus	Valinta	
		OC10	OC25
1	Nokkakytkimen koko Terminen nimellisvirta, I_{th} [A]	OC10G	OC25G
2	Koskettimien lukumäärä	01...16	01...24, aina 72 asti (kolmoiskytkinohjain)
3	Asennustapa sekä vääntimen malli		
	Pohja-asennus, DIN-kisko, Moduulimitoitus, IP20		MN 
	Oviasennus, pikakiinnitys, väännin, IP66	PN 	PN 
	Oviasennus, ruuvikiinnitys, väännin, IP40 tai IP66	RN	RN 
	Pohja-asennus, väännin, pikakiinnitys, IP66, sisältää akselin		BN 
	Pohja-asennus, suoraan kytkimeen asennettu väännin, pikakiinnitys, IP66		DN 
	Oviasennus, pikakiinnitys, väännin, iso etulevy (66x66 mm), IP66		PM 
	Oviasennus, ruuvikiinnitys, väännin, iso etulevy (66x66 mm), IP40 tai IP66		RM 
	Pohja-asennus, väännin, pikakiinnitys, iso etulevy (66x66 mm), IP66, sisältää akselin		BM 
	Pohja-asennus, suoraan kytkimeen asennettu väännin, pikakiinnitys, iso etulevy (66x66 mm), IP66		DM 
	Oviasennus, pikakiinnitys, pidennetty väännin, IP66		PE 
	Oviasennus, ruuvikiinnitys, pidennetty väännin, IP40 tai IP66		RE 
	Pohja-asennus, pidennetty väännin, pikakiinnitys, IP66, sisältää akselin		BE 
	Pohja-asennus, pidennetty väännin, pikakiinnitys, IP66		BE 
	Pohja-asennus, suoraan kytkimeen asennettu pidennetty väännin, pikakiinnitys, IP66		DE 
	Oviasennus, pikakiinnitys, pidennetty väännin, iso etulevy (66x66 mm), IP66		PF 
	Oviasennus, ruuvikiinnitys, pidennetty väännin, iso etulevy (66x66 mm), IP40 tai IP66		RF 
	Pohja-asennus, suoraan kytkimeen asennettu pidennetty väännin, ruuvikiinnitys, iso etulevy (66x66 mm), IP40 tai IP66 ¹⁾		CF 
	Pohja-asennus, pidennetty väännin, pikakiinnitys, iso etulevy (66x66 mm), IP66, sisältää akselin		BF 
	Pohja-asennus, suoraan kytkimeen asennettu pidennetty väännin, pikakiinnitys, iso etulevy (66x66 mm), IP66		DF 
	Oviasennus, pikakiinnitys, riippulukolla lukittava väännin, IP66		P1 
	Oviasennus, ruuvikiinnitys, riippulukolla lukittava väännin, IP40 tai IP66		R1 
	Pohja-asennus, riippulukolla lukittava väännin, pikakiinnitys, IP66, sisältää akselin		B1 
	Pohja-asennus, suoraan kytkimeen asennettu riippulukolla lukittava väännin, pikakiinnitys, IP66		D1 

















¹⁾ Valinta mahdollinen vain kaksois- tai kolmoiskytkinohjaimelle (katso positio 6)

Lajimerkkiavain

Nokkakytkimet OC, 10...25 A, vakio- ja räätälöidyt mallit

Valinta:	OC	25	G	01	PN	B	N	0	0	N	A1
Positio:	1	2	3	4	5	6	7	8	9		

Esimerkki lajimerkistä

Positio	Kuvaus	Valinta	
		OC10	OC25
3	Jatkuu edelliseltä sivulta. Asennustapa sekä vääntimen malli		
	Oviasennus, pikakiinnitys, pidennetty riippulukolla lukittava väännin, iso etulevy (66x66 mm), IP66		P2 
	Oviasennus, ruuvikiinnitys, pidennetty riippulukolla lukittava väännin, iso etulevy (66x66 mm), IP40 tai IP66		R2 
	Pohja-asennus, pidennetty riippulukolla lukittava väännin, pikakiinnitys, iso etulevy (66x66 mm), IP66, sisältää akselin		B2 
	Pohja-asennus, suoraan kytkimeen asennettu pidennetty riippulukolla lukittava väännin, pikakiinnitys, iso etulevy (66x66 mm), IP66		D2 
	Pohja-asennus, suoraan kytkimeen asennettu pidennetty riippulukolla lukittava väännin, ruuvikiinnitys, iso etulevy (66x66 mm), IP40 tai IP66 ¹⁾		C2 
	Oviasennus, pikakiinnitys, riippulukolla lukittavat pyöreät vääntimet, IP67		P3 
	Oviasennus, ruuvikiinnitys, riippulukolla lukittavat pyöreät vääntimet, IP40 tai IP67		R3 
	Pohja-asennus, riippulukolla lukittavat pyöreät vääntimet, pikakiinnitys, IP67, sisältää akselin		B3 
	Oviasennus, pikakiinnitys, väännin, pyöreä etulevy, IP66	PX 	PX 
	Oviasennus, pikakiinnitys, avainohjaus, IP54	KN 	KN 
	Oviasennus, pikakiinnitys, avainohjaus, iso etulevy (66x66 mm), IP54		KM 
	Oviasennus, pikakiinnitys, avainohjaus, pyöreä etulevy, IP54	KX 	KX 
	Oviasennus, ruuvikiinnitys, avainlukitus, IP40 tai IP65		QN 
	Oviasennus, ruuvikiinnitys, avainlukitus, iso etulevy (66x66 mm), IP40 tai IP65		QM 

¹⁾ Valinta mahdollinen vain kaksois- tai kolmoiskytkinohjaimelle (katso positio 6)

Lajimerkkiavain

Nokkakytkimet OC, 10...25 A, vakio- ja räätälöidyt mallit

Valinta:	OC	25	G	01	PN	B	N	0	0	N	A1
Positio:	1	2	3	4	5	6	7	8	9		

Esimerkki lajimerkistä

Positio	Kuvaus	Valinta	
		OC10	OC25
4	Vääntimen värin valinta		
	Ei väännintä	0	0
	Musta (ei mahdollista valita moduulimitoitettulle kytkimelle)	B	B
	Harmaa	G	G
	Punainen (valinta mahdollinen vain riippulukolla lukittaville pyöreille vääntimille)		R
	Puna-keltainen (valinta mahdollinen kaikille riippulukolla lukittaville vääntimille)		Y
5	Liittimien tyyppi / kosketinmateriaali		
	Vakiotunnelliittimet	N	N
	Vakiotunnelliittimet, kullatut koskettimet	G	G
6	Mekaaniset vaihtoehdot		
	Ei valintaa	0	0
	Metallinen akseli -vaihtoehto oviasennukseen, ruuvikiinnitys		T
	Kaksoiskytkinohjain 25A kytkimille, 24+24 kosketinta		2
	Kolmoiskytkinohjain 25A kytkimille, 24+24+24 kosketinta		3
7	Osoitekilvet ja IP40 suojausluokan valinta		
	Ei valintaa	0	0
	Erilliset osoitekilvet (eivät sovellu, kun käytössä pyöreä etulevy)	P	P
	Väännin IP40 (valinta mahdollista vain ruuvikiinnitteisille vääntimille)	H	H
	Erilliset osoitekilvet ja väännin IP40 (valinta mahdollista vain ruuvikiinnitteisille vääntimille)	E	E
8	Konfigurointi		
	Vakionokkakytkin (kytkimen toimintaa ilmaiseva koodi, positio 9, tulee tämän jälkeen)	N	N
8, 9	Kytkimen toimintakoodi räätälöidyille nokkakytkimille		
	Kytkimen toimintakoodi räätälöidyille nokkakytkimille luodaan Camweb2-työkalulla	SXXXX	SXXXX
9	Kytkimen toimintakoodi vakionokkakytkimille		
	Auki/Kiinni-kytkimet		
	0-asento: kello 9, kääntökulma 90°	A1... A8	A1... A8, B1...B8
	0-asento: kello 12, kääntökulma 90°	A01... A06	A01...A08, B01...B08
	0-asento: kello 12, kääntökulma 30°, jousipalautus		R01...R08
	0-asento: 12 ja kello 6, kääntökulma 90°, myöhäinen katkaisu		BB3
	0-asento: kello 9, kääntökulma 90°, neljännessä navassa myöhäinen katkaisu		AC4, AC8
	Vaihtokytkimet		
	0-asennolla, kääntökulma 60°	U1...U4	U1...U10, UB1...UB8, UA1...UA8, UM1...UM8, UH1, US1...US8, UK1...UK8, UP1...UP8, UZ1...UZ6
	0-asennolla, kaksipuolinen jousipalautus, kääntökulma 30°	URR1...URR3	URR1...URR6
	0-asennolla, kaksipuolinen jousipalautus, kääntökulma 30°, ilman ketjutuskiskoja		URZ1...URZ6
	Ilman 0-asentoa, kääntökulma 60°	WS1...WS5	WS1... WS10, WR1...WR8, WA1...WA8, WZ1...WZ6
	Juontokoskettimilla, kääntökulma 60°	WC1...WC4	WC1...WC4
	Yhteinen keskiasento ja juontokoskettimet, kääntökulma 60°	UC3, UC4	UC3, UC4

Lajimerkkiavain

Nokkakytkimet OC, 10...25 A, vakio- ja räätälöidyt mallit

Valinta:	OC	25	G	01	PN	B	N	0	0	N	A1
Positio:	1	2	3	4	5	6	7	8	9		

Esimerkki lajimerkistä

Positio	Kuvaus	Valinta	
		OC10	OC25
9	Jatkuu edelliseltä sivulta. Kytkimen toimintakoodi vakionokkakytkimille		
	Ohituskytkimet		
	0-asennolla, kääntökulma 60°, ilman juontokoskettimia, 3 ja 4-napaiseen verkkoon	WS36, WS48	WS36, WS48
	Ilman 0-asentoa, kääntökulma 60°, juontokoskettimilla, 3 ja 4-napaiseen verkkoon	PW36, PW48	PW36, PW48
	Askelkytkimet		
	2-askelta, 0-asennolla	SO21... SO24	SO21... SO24
	3-askelta, 0-asennolla	SO31... SO34	SO31... SO34
	3-askelta, ilman 0-asentoa	ST31...ST34	ST31...ST34
	4-askelta, 0-asennolla	SO41...SO43	SO41...SO43
	4-askelta, ilman 0-asentoa	ST41...ST43	ST41...ST43
	5-askelta, 0-asennolla	SO51, SO52	SO51, SO52
	5-askelta, ilman 0-asentoa	ST51, ST52	ST51, ST52
	6-askelta, 0-asennolla	SO61... SO63	SO61... SO63
	6-askelta, ilman 0-asentoa	ST61...ST63	ST61...ST63
	7-askelta, 0-asennolla	SO71	SO71
	7-askelta, ilman 0-asentoa	ST71	ST71
	8-askelta, 0-asennolla	SO81	SO81
	8-askelta, ilman 0-asentoa	ST81	ST81
	9-askelta, 0-asennolla	SO91	SO91
	9-askelta, ilman 0-asentoa	ST91	ST91
	10-askelta, 0-asennolla	SO10	SO10
	10-askelta, ilman 0-asentoa	ST10	ST10
	11-askelta, 0-asennolla	SO11	SO11
	11-askelta, ilman 0-asentoa	ST11	ST11
	12-askelta, ilman 0-asentoa	ST12	ST12
	Mootorin ohjauskytkimet		
	Ilmastointikytkimet	ST30	ST30
	Suunnanvaihtokytkimet		W2, W3
	Tähti/kolmiokytkimet		SD
	Dahlander-kytkimet		P12
	Pumppujen käynnistyskytkimet	SE15	SE15
	Stop-kytkimet	SA2	SA2
	Start-kytkimet, Stop-Start	SEA1	SEA1
	Start-kytkimet, 0-1-Start	SEA0	SEA0
	Start-kytkimet, 0-Start	SE2	SE2
	Start-kytkimet, Start-1-0-2-Start	UR13	UR13
	Volttimittarikytkimet		
	3 asentoa, 3 pääjännitettä -3 johdinta, ilman 0-asentoa, kääntökulma 45°	VN3	VN3
	4 asentoa, 3 pääjännitettä -3 johdinta, 0-asennolla, kääntökulma 45°	V3, VT3, VGR3, VGL3	V3, VT3, VGR3, VGL3
	6 asentoa, 3 pää- ja 3 vaihejännitettä, ilman 0-asentoa, kääntökulma 30°	VN30	VN30
	7 asentoa, 3 pää- ja 3 vaihejännitettä, 0-asennolla, kääntökulma 45°	V30, VT30, VR30	V30, VT30, VR30
	7 asentoa, 3 pääjännitettä, kaksi piiriä, 0-asennolla, kääntökulma 45°	V32	V32

Lajimerkkiavain

Nokkakytkimet OC, 10...25 A, vakio- ja räätälöidyt mallit

Valinta:	OC	25	G	01	PN	B	N	0	0	N	A1
Positio:	1	2	3	4	5	6	7	8	9		

2

Esimerkki lajimerkistä

Positio	Kuvaus	Valinta	
		OC10	OC25
9	Jatkuu edelliseltä sivulta. Kytkimen toimintakoodi vakionokkakytkimille		
	Ampeerimittarikytkimet		
	Kolmelle virtamuuntajapiirille, 0-asennolla, kääntökulma 90°	AU31...32, AR31...32, AS31...32	AU31...32, AR31...32, AS31...32
	Voltiampeerimittarikytkimet		
	Volttimittarin koskettimet lähempänä väännintä		VA21
	Ampeerimittarin koskettimet lähempänä väännintä		AV12
	Binäärikoodikeytkimet		
	0-asennolla, kääntökulma 30°		B070, B071, B072, B090, B091, B092, B110, B112

Tilaustiedot

Nokkakytkimet OC

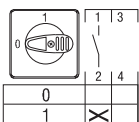

OC_A1

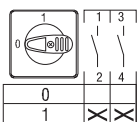

OC_A2

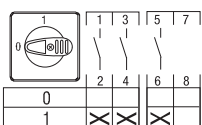

OC_A3

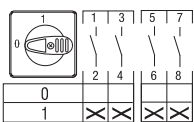

OC_A4

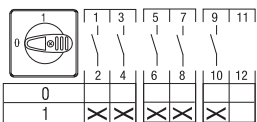

OC_A5

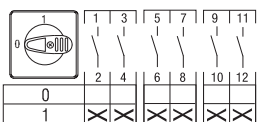

OC_A6

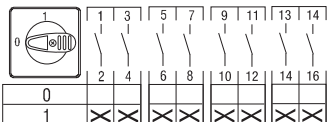

OC_A8

Auki/Kiinni-kytkimet

Sisältää vääntimen ja etulevyn vakiomerkinnoin alla olevan taulukon mukaisesti.

Toiminto	Napojen/ kosket- timien lukumäärä	Terminen nimellis- virta I_n [A]	Lajimerkki	Snro	Pakkaus- koko [kpl]	Paino/ kpl [kg]
0-asento: kello 9, käänkökulma 90°, oveen asennettava						
Pikakiinnitys. Musta vääntin, musta kehys ja hopean värinen etulevy						
0 - 1	2 / 2	10	OC10G02PNBN00NA2	36 016 52	1	0.036
0 - 1	3 / 3	10	OC10G03PNBN00NA3	36 017 61	1	0.043
0 - 1	4 / 4	10	OC10G04PNBN00NA4	36 017 63	1	0.045
0 - 1	5 / 5	10	OC10G05PNBN00NA5	36 017 65	1	0.052
0 - 1	6 / 6	10	OC10G06PNBN00NA6	36 017 66	1	0.054
0 - 1	1 / 1	25	OC25G01PNBN00NA1	36 016 58	1	0.081
0 - 1	2 / 2	25	OC25G02PNBN00NA2	36 016 66	1	0.086
0 - 1	3 / 3	25	OC25G03PNBN00NA3	36 016 74	1	0.102
0 - 1	4 / 4	25	OC25G04PNBN00NA4	36 016 88	1	0.108
0 - 1	5 / 5	25	OC25G05PNBN00NA5	36 016 94	1	0.124
0 - 1	6 / 6	25	OC25G06PNBN00NA6	36 016 96	1	0.129
0 - 1	8 / 8	25	OC25G08PNBN00NA8	36 017 67	1	0.153

Lisää vakionokkakytkimien vaihtoehtoja, katso lajimerkkiavain sivulta 2/14 alkaen.

Tilaustiedot

Nokkakytkimet OC

2

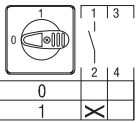

OC_A1

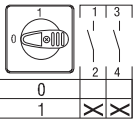

OC_A2

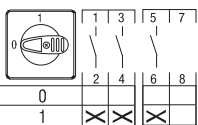

OC_A3

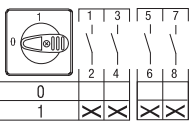

OC_A4

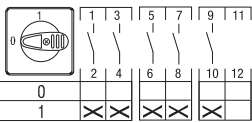

OC_A5

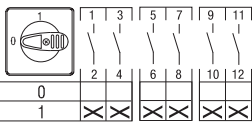

OC_A6

Auki/Kiinni-kytkimet

Sisältää vääntimen ja etulevyn vakiomerkinnöin alla olevan taulukon mukaisesti. Avaimella ohjattavat nokkakytkimet; avain poistettavissa molemmissa asennoissa, sisältää kaksi avainta. Pyöreä etulevy; käytetään, jos asennosoitus on valmiina kotelon ovessa.

Toiminto	Napojen/ kosket- timien lukumäärä	Terminen nimellis- virta I_n [A]	Lajimerkki	Snro	Pakkaus- koko [kpl]	Paino/ kpl [kg]
0-asento: kello 9, kääntökulma 90°, oveen asennettava						
Ruuvi kiinnitys. Musta väännin, musta kehys ja hopean värinen etulevy						
0 - 1	1 / 1	25	OC25G01RNB00NA1	36 017 69	1	0.152
0 - 1	2 / 2	25	OC25G02RNB00NA2	36 017 71	1	0.157
0 - 1	3 / 3	25	OC25G03RNB00NA3	36 017 73	1	0.174
0 - 1	4 / 4	25	OC25G04RNB00NA4	36 017 75	1	0.179
Avaimella ohjattava, pikakiinnitys. Musta kehys ja hopean värinen etulevy						
0 - 1	1 / 1	10	OC10G01KNBN00NA1	36 017 77	1	0.049
0 - 1	3 / 3	10	OC10G03KNBN00NA3	36 017 79	1	0.058
0 - 1	1 / 1	25	OC25G01KNBN00NA1	36 017 81	1	0.1
0 - 1	3 / 3	25	OC25G03KNBN00NA3	36 017 83	1	0.122
Pikakiinnitys. Musta väännin, pyöreä etulevy ilman kaiverrusta						
0 - 1	1 / 1	25	OC25G01PXB00NA1	36 017 85	1	0.075
0 - 1	2 / 2	25	OC25G02PXB00NA2	36 017 86	1	0.08
0 - 1	3 / 3	25	OC25G03PXB00NA3	36 017 87	1	0.097
0 - 1	4 / 4	25	OC25G04PXB00NA4	36 017 88	1	0.102
0-asento: kello 9, kääntökulma 90°, pohjaan ja DIN-kiskoon asennettava						
Moduulimitoitus, harmaa väännin						
0 - 1	1 / 1	25	OC25G01MNGN00NA1	36 016 56	1	0.084
0 - 1	2 / 2	25	OC25G02MNGN00NA2	36 016 60	1	0.089
0 - 1	3 / 3	25	OC25G03MNGN00NA3	36 017 89	1	0.095
0 - 1	6 / 6	25	OC25G06MNGN00NA6	36 017 90	1	0.112

Lisää vakionokkakytkimien vaihtoehtoja, katso lajimerkkiävain sivulta 2/14 alkaen.

Tilaustiedot

Nokkakytkimet OC

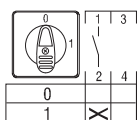

OC_A01

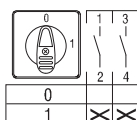

OC_A02

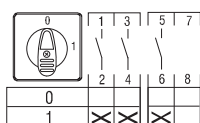

OC_A03

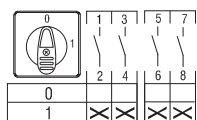

OC_A04

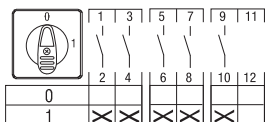

OC_A05

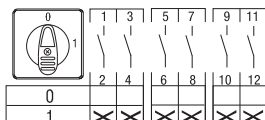

OC_A06

Auki/Kiinni-kytkimet

Sisältää vääntimen ja etulevyn vakiomerkinnoin alla olevan taulukon mukaisesti. Avaimella ohjattavat nokkakytkimet; avain poistettavissa molemmissa asennoissa, sisältää kaksi avainta.

Toiminto	Napojen/ kosket- timien lukumäärä	Terminen nimellis- virta I_n [A]	Lajimerkki	Snro	Pakkaus- koko [kpl]	Paino/ kpl [kg]
0-asento: kello 12, käntökulma 90°, oveen asennettava						
Pikakiinnitys. Musta väännin, musta kehys ja hopean värinen etulevy						
0 - 1	1 / 1	10	OC10G01PNBN00NA01	36 016 50	1	0.034
0 - 1	2 / 2	10	OC10G02PNBN00NA02	36 016 51	1	0.036
0 - 1	3 / 3	10	OC10G03PNBN00NA03	36 016 53	1	0.043
0 - 1	4 / 4	10	OC10G04PNBN00NA04	36 016 54	1	0.045
0 - 1	5 / 5	10	OC10G05PNBN00NA05	36 017 91	1	0.052
0 - 1	6 / 6	10	OC10G06PNBN00NA06	36 017 92	1	0.054
0 - 1	1 / 1	25	OC25G01PNBN00NA01	36 016 57	1	0.081
0 - 1	2 / 2	25	OC25G02PNBN00NA02	36 016 65	1	0.086
0 - 1	3 / 3	25	OC25G03PNBN00NA03	36 016 73	1	0.102
0 - 1	4 / 4	25	OC25G04PNBN00NA04	36 016 87	1	0.108
0 - 1	5 / 5	25	OC25G05PNBN00NA05	36 017 93	1	0.124
0 - 1	6 / 6	25	OC25G06PNBN00NA06	36 017 94	1	0.129
Avaimella ohjattava, pikakiinnitys. Musta kehys ja hopean värinen etulevy						
0 - 1	1 / 1	10	OC10G01KNBN00NA01	36 017 95	1	0.049
0 - 1	3 / 3	10	OC10G03KNBN00NA03	36 017 96	1	0.058
0 - 1	1 / 1	25	OC25G01KNBN00NA01	36 017 97	1	0.1
0 - 1	3 / 3	25	OC25G03KNBN00NA03	36 017 98	1	0.122
0-asento: kello 12, käntökulma 90°, pohjaan ja DIN-kiskoon asennettava						
Moduulimitoitus, harmaa väännin						
0 - 1	1 / 1	25	OC25G01MNGN00NA01	36 016 55	1	0.084
0 - 1	2 / 2	25	OC25G02MNGN00NA02	36 016 59	1	0.089
0 - 1	3 / 3	25	OC25G03MNGN00NA03	36 017 99	1	0.095
0 - 1	6 / 6	25	OC25G06MNGN00NA06	36 018 00	1	0.112

Lisää vakionokkakytkimien vaihtoehtoja, katso lajimerkkiavain sivulta 2/14 alkaen.

Tilaustiedot

Nokkakytkimet OC

2

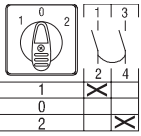

OC_U1

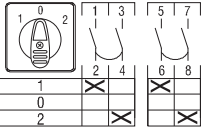

OC_U2

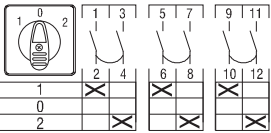

OC_U3

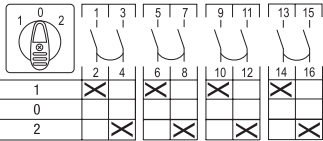

OC_U4

Vaihtokytkimet

Sisältää vääntimen ja etulevyn vakioimerkinnöin alla olevan taulukon mukaisesti. Avaimella ohjattavat nokkakytkimet; avain poistettavissa kaikissa asennoissa, sisältää kaksi avainta.

Toiminto	Napojen/ kosket- timien lukumäärä	Terminen nimellis- virta I _{th} [A]	Lajimerkki	Snro	Pakkaus- koko [kpl]	Paino/ kpl [kg]
0-asennolla, kääntökulma 60°, oveen asennettava						
Pikakiinnitys. Musta väännin, musta kehys ja hopean värinen etulevy						
1 - 0 - 2	1 / 2	10	OC10G02PNBN00NU1	36 018 03	1	0.036
1 - 0 - 2	2 / 4	10	OC10G04PNBN00NU2	36 018 06	1	0.045
1 - 0 - 2	3 / 6	10	OC10G06PNBN00NU3	36 018 07	1	0.055
1 - 0 - 2	4 / 8	10	OC10G08PNBN00NU4	36 018 10	1	0.065
1 - 0 - 2	1 / 2	25	OC25G02PNBN00NU1	36 016 68	1	0.086
1 - 0 - 2	2 / 4	25	OC25G04PNBN00NU2	36 016 90	1	0.108
1 - 0 - 2	3 / 6	25	OC25G06PNBN00NU3	36 016 97	1	0.13
1 - 0 - 2	4 / 8	25	OC25G08PNBN00NU4	36 018 21	1	0.155
A - 0 - K	1 / 2	10	OC10G02PNBN00NUK1	36 018 35	1	0.036
A - 0 - K	2 / 4	10	OC10G04PNBN00NUK2	36 018 36	1	0.045
A - 0 - K	1 / 2	25	OC25G02PNBN00NUK1	36 016 69	1	0.086
A - 0 - K	2 / 4	25	OC25G04PNBN00NUK2	36 016 91	1	0.108
A - 0 - K	3 / 6	25	OC25G06PNBN00NUK3	36 016 98	1	0.13
K - 0 - A	1 / 2	10	OC10G02PNBN00NUP1	36 018 37	1	0.036
K - 0 - A	2 / 4	10	OC10G04PNBN00NUP2	36 018 38	1	0.045
K - 0 - A	1 / 2	25	OC25G02PNBN00NUP1	36 016 70	1	0.086
K - 0 - A	2 / 4	25	OC25G04PNBN00NUP2	36 016 92	1	0.108
K - 0 - A	3 / 6	25	OC25G06PNBN00NUP3	36 018 39	1	0.13
Ruuvikiinnitys. Musta väännin, musta kehys ja hopean värinen etulevy						
1 - 0 - 2	1 / 2	25	OC25G02RNBN00NU1	36 018 22	1	0.158
1 - 0 - 2	2 / 4	25	OC25G04RNBN00NU2	36 018 23	1	0.18
1 - 0 - 2	3 / 6	25	OC25G06RNBN00NU3	36 018 24	1	0.202
1 - 0 - 2	4 / 8	25	OC25G08RNBN00NU4	36 018 26	1	0.227
Avaimella ohjattava, pikakiinnitys. Musta kehys ja hopean värinen etulevy						
1 - 0 - 2	1 / 2	10	OC10G02KKNBN00NU1	36 018 28	1	0.051
1 - 0 - 2	3 / 6	10	OC10G06KKNBN00NU3	36 018 29	1	0.07
1 - 0 - 2	1 / 2	25	OC25G02KKNBN00NU1	36 018 31	1	0.105
1 - 0 - 2	3 / 6	25	OC25G06KKNBN00NU3	36 018 32	1	0.149
0-asennolla, kääntökulma 60°, pohjaan ja DIN-kiskoon asennettava						
Moduulimitoitus, harmaa väännin						
1 - 0 - 2	1 / 2	25	OC25G02MNGN00NU1	36 016 61	1	0.09
1 - 0 - 2	2 / 4	25	OC25G04MNGN00NU2	36 018 33	1	0.101
1 - 0 - 2	3 / 6	25	OC25G06MNGN00NU3	36 018 40	1	0.113
A - 0 - K	1 / 2	25	OC25G02MNGN00NUK1	36 016 62	1	0.09
A - 0 - K	2 / 4	25	OC25G04MNGN00NUK2	36 016 77	1	0.101
A - 0 - K	3 / 6	25	OC25G06MNGN00NUK3	36 016 95	1	0.113
K - 0 - A	1 / 2	25	OC25G02MNGN00NUP1	36 016 64	1	0.09
K - 0 - A	2 / 4	25	OC25G04MNGN00NUP2	36 016 78	1	0.101

Lisää vakionokkakytkimien vaihtoehtoja, katso lajimerkkiävain sivulta 2/14 alkaen.

Tilaustiedot

Nokkakytkimet OC

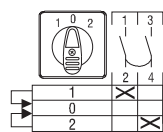

OC_URR1

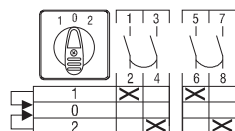

OC_URR2

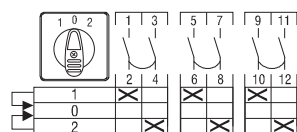

OC_URR3

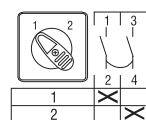

OC_WS1

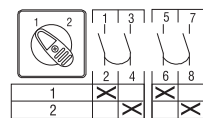

OC_WS2

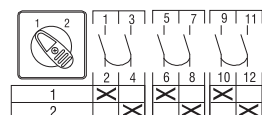

OC_WS3

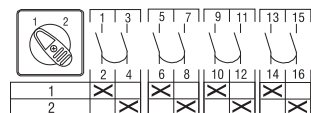

OC_WS4

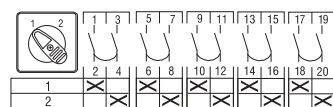

OC_WS5

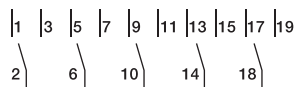

Kosketinkaavio (OC_WS_)

Vaihtokytkimet

Sisältää vääntimen ja etulevyn vakiomerkinnoin alla olevan taulukon mukaisesti. Pyöreä etulevy; käytetään, jos asennosoitus on valmiina kotelon ovessa.

Toiminto	Napojen/ kosket- timien lukumäärä	Terminen nimellis- virta I_n [A]	Lajimerkki	Snro	Pakkaus- koko [kpl]	Paino/ kpl [kg]
0-asennolla, kaksipuolinen jousipalautus, kääntökulma 30°, oveen asennettava						
Pikakiinnitys. Musta väännin, musta kehys ja hopean värinen etulevy						
1R - 0 - 2R	1 / 2	10	OC10G02PNBN00NURR1	36 018 41	1	0.036
1R - 0 - 2R	3 / 6	10	OC10G06PNBN00NURR3	36 018 42	1	0.054
1R - 0 - 2R	1 / 2	25	OC25G02PNBN00NURR1	36 016 71	1	0.086
1R - 0 - 2R	2 / 4	25	OC25G04PNBN00NURR2	36 018 43	1	0.108
1R - 0 - 2R	3 / 6	25	OC25G06PNBN00NURR3	36 018 44	1	0.13
0-asennolla, kaksipuolinen jousipalautus, kääntökulma 30°, pohjaan ja DIN-kiskoon asennettava						
Moduulimitoitus, harmaa väännin						
1R - 0 - 2R	1 / 2	25	OC25G02MNGN00NURR1	36 018 45	1	0.09
Ilman 0-asentoa, kääntökulma 60°, oveen asennettava						
Pikakiinnitys. Musta väännin, musta kehys ja hopean värinen etulevy						
1 - 2	1 / 2	10	OC10G02PNBN00NWS1	36 018 46	1	0.036
1 - 2	2 / 4	10	OC10G04PNBN00NWS2	36 018 47	1	0.045
1 - 2	3 / 6	10	OC10G06PNBN00NWS3	36 018 48	1	0.055
1 - 2	4 / 8	10	OC10G08PNBN00NWS4	36 018 49	1	0.065
1 - 2	1 / 2	25	OC25G02PNBN00NWS1	36 016 72	1	0.086
1 - 2	2 / 4	25	OC25G04PNBN00NWS2	36 016 93	1	0.108
1 - 2	3 / 6	25	OC25G06PNBN00NWS3	36 017 00	1	0.13
1 - 2	4 / 8	25	OC25G08PNBN00NWS4	36 017 01	1	0.155
1 - 2	5 / 10	25	OC25G10PNBN00NWS5	36 017 03	1	0.177
Ruuvi kiinnitys. Musta väännin, musta kehys ja hopean värinen etulevy						
1 - 2	1 / 2	25	OC25G02RNB00NWS1	36 018 50	1	0.158
1 - 2	2 / 4	25	OC25G04RNB00NWS2	36 018 51	1	0.18
1 - 2	3 / 6	25	OC25G06RNB00NWS3	36 018 52	1	0.202
1 - 2	4 / 8	25	OC25G08RNB00NWS4	36 018 53	1	0.227
Pikakiinnitys. Musta väännin, pyöreä etulevy ilman kaiverusta						
1 - 2	1 / 2	25	OC25G02PXBN00NWS1	36 018 54	1	0.081
1 - 2	2 / 4	25	OC25G04PXBN00NWS2	36 018 55	1	0.103
1 - 2	3 / 6	25	OC25G06PXBN00NWS3	36 018 56	1	0.125
1 - 2	4 / 8	25	OC25G08PXBN00NWS4	36 018 57	1	0.149
Ilman 0-asentoa, kääntökulma 60°, pohjaan ja DIN-kiskoon asennettava						
Moduulimitoitus, harmaa väännin						
1 - 2	1 / 2	25	OC25G02MNGN00NWS1	36 018 58	1	0.09
1 - 2	2 / 4	25	OC25G04MNGN00NWS2	36 016 79	1	0.101
1 - 2	3 / 6	25	OC25G06MNGN00NWS3	36 018 59	1	0.113

Lisää vakionokkakytkimien vaihtoehtoja, katso lajimerkkiävain sivulta 2/14 alkaen.

Tilaustiedot

Nokkakytkimet OC

2

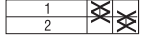
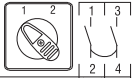

OC_WC1

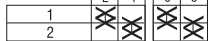
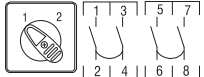

OC_WC2

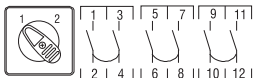

OC_WC3



OC_WC4

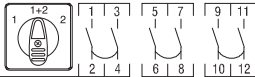

OC_UC3



OC_UC4

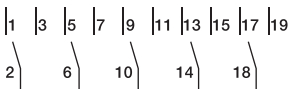

Kosketinkaavio

(OC_WC_, OC_UC_)

Vaihtokytkimet

Sisältää vääntimen ja etulevyn vakiomerkinnoin alla olevan taulukon mukaisesti.

Toiminto	Napojen/ kosket- timien lukumäärä	Terminen nimellis- virta I_{th} [A]	Lajimerkki	Snro	Pakkaus- koko [kpl]	Paino/ kpl [kg]
Juontokoskettimilla, käänkökulma 60°, oveen asennettava						
Pikakiinnitys. Musta väännin, musta kehys ja hopean värinen etulevy						
1 - 2	1 / 2	10	OC10G02PNBN00NWC1	36 018 60	1	0.036
1 - 2	2 / 4	10	OC10G04PNBN00NWC2	36 018 61	1	0.045
1 - 2	3 / 6	10	OC10G06PNBN00NWC3	36 018 62	1	0.055
1 - 2	4 / 8	10	OC10G08PNBN00NWC4	36 024 77	1	0.065
1 - 2	1 / 2	25	OC25G02PNBN00NWC1	36 018 63	1	0.086
1 - 2	2 / 4	25	OC25G04PNBN00NWC2	36 018 64	1	0.108
1 - 2	3 / 6	25	OC25G06PNBN00NWC3	36 018 65	1	0.13
1 - 2	4 / 8	25	OC25G08PNBN00NWC4	36 018 66	1	0.155
Yhteinen keskiasento ja juontokoskettimet, käänkökulma 60°, oveen asennettava						
Pikakiinnitys. Musta väännin, musta kehys ja hopean värinen etulevy						
1 - (1 + 2) - 2	3 / 6	25	OC25G06PNBN00NUC3	36 018 67	1	0.13
1 - (1 + 2) - 2	4 / 8	25	OC25G08PNBN00NUC4	36 018 68	1	0.155

Lisää vakionokkakytkimien vaihtoehtoja, katso lajimerkkiävain sivulta 2/14 alkaen.

Tilaustiedot

Nokkakytkimet OC

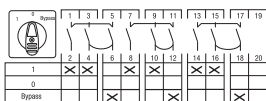

OC_WS36

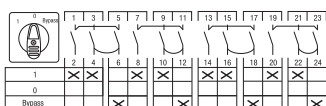

OC_WS48

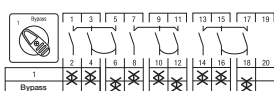

OC_PW36

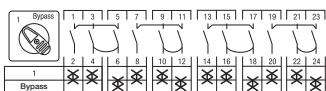

OC_PW48

Ohituskytkimet

Sisältää vääntimen ja etulevyn vakiomerkinnoin alla olevan taulukon mukaisesti.

Toiminto	Napojen/ kosket- timien lukumäärä	Terminen nimellis- virta I_{th} [A]	Lajimerkki	Snro	Pakkaus- koko [kpl]	Paino/ kpl [kg]
0-asennolla, käänkökulma 60°, ilman juontokoskettimia, 3 ja 4- napaiseen verkkoon, oveen asennettava						
Pikakiinnitys. Musta väänin, musta kehys ja hopean värinen etulevy						
1 - 0 - Bypass	3;6 / 9	25	OC25G09PNBN00NWS36	36 018 69	1	0.172
1 - 0 - Bypass	4;8 / 12	25	OC25G12PNBN00NWS48	36 018 70	1	0.2
Ilman 0-asentoa, käänkökulma 60°, juontokoskettimilla, 3 ja 4- napaiseen verkkoon, oveen asennettava						
Pikakiinnitys. Musta väänin, musta kehys ja hopean värinen etulevy						
1 - Bypass	3;6 / 9	25	OC25G09PNBN00NPW36	36 018 71	1	0.172
1 - Bypass	4;8 / 12	25	OC25G12PNBN00NPW48	36 018 72	1	0.2

Lisää vakionokkakytkimien vaihtoehtoja, katso lajimerkkiävin sivulta 2/14 alkaen.

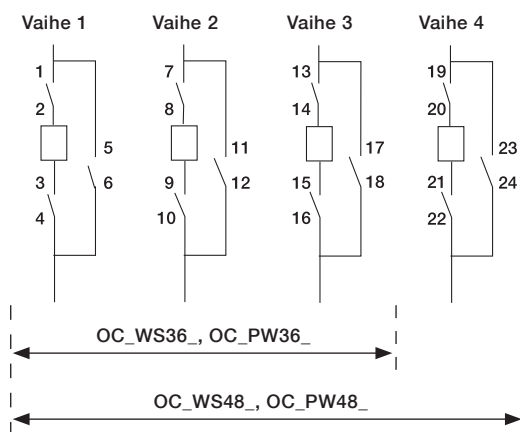

Tilaustiedot

Nokkakytkimet OC

2

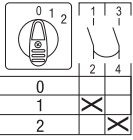

OC_S021

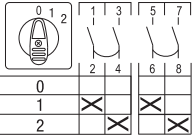

OC_S022

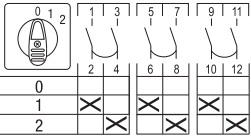

OC_S023

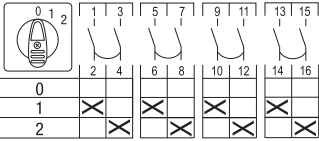

OC_S024

Askelkytkimet

Sisältää vääntimen ja etulevyn vakiomerkinnoin alla olevan taulukon mukaisesti. Kääntökulma 30°.

Toiminto	Napojen/ kosket- timien lukumäärä	Terminen nimellis- virta I_{th} [A]	Lajimerkki	Snro	Pakkaus- koko [kpl]	Paino/ kpl [kg]
2-askelta, 0-asennolla, oveen asennettava						
Pikakiinnitys. Musta väännin, musta kehys ja hopean värinen etulevy						
0 - 1 - 2	1 / 2	10	OC10G02PNBN00NSO21	36 018 73	1	0.036
0 - 1 - 2	2 / 4	10	OC10G04PNBN00NSO22	36 018 74	1	0.045
0 - 1 - 2	3 / 6	10	OC10G06PNBN00NSO23	36 018 75	1	0.055
0 - 1 - 2	4 / 8	10	OC10G08PNBN00NSO24	36 018 76	1	0.065
0 - 1 - 2	1 / 2	25	OC25G02PNBN00NSO21	36 018 77	1	0.087
0 - 1 - 2	2 / 4	25	OC25G04PNBN00NSO22	36 018 78	1	0.109
0 - 1 - 2	3 / 6	25	OC25G06PNBN00NSO23	36 018 79	1	0.131
0 - 1 - 2	4 / 8	25	OC25G08PNBN00NSO24	36 018 80	1	0.155
2-askelta, 0-asennolla, pohjaan ja DIN-kiskoon asennettava						
Moduulimitoitus, harmaa väännin						
0 - 1 - 2	1 / 2	25	OC25G02MNGN00NSO21	36 018 81	1	0.09

Lisää vakionokkakytkimien vaihtoehtoja, katso lajimerkkiävain sivulta 2/14 alkaen.

Tilaustiedot

Nokkakytkimet OC

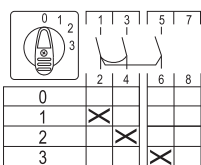

OC_S031

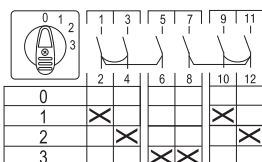

OC_S032

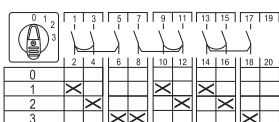

OC_S033

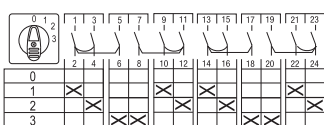

OC_S034

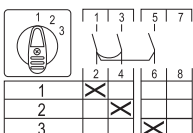

OC_ST31

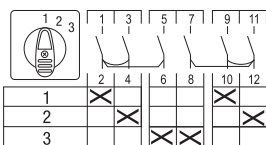

OC_ST32

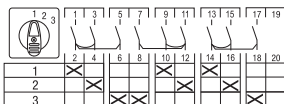

OC_ST33

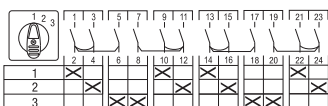

OC_ST34

Askelkytkimet

Sisältää vääntimen ja etulevyn vakiomerkinnoin alla olevan taulukon mukaisesti. Kääntökulma 30°.

Toiminto	Napojen/ kosket- timien lukumäärä	Terminen nimellis- virta I_n [A]	Lajimerkki	Snro	Pakkaus- koko [kpl]	Paino/ kpl [kg]
3-askelta, 0-asennolla, oveen asennettava						
Pikakiinnitys. Musta väännin, musta kehys ja hopean värinen etulevy						
0 - 1 - 2 - 3	2 / 6	10	OC10G06PNBN00NSO32	36 018 82	1	0.055
0 - 1 - 2 - 3	3 / 9	10	OC10G09PNBN00NSO33	36 018 83	1	0.073
0 - 1 - 2 - 3	4 / 12	10	OC10G12PNBN00NSO34	36 018 84	1	0.084
0 - 1 - 2 - 3	1 / 3	25	OC25G03PNBN00NSO31	36 018 85	1	0.103
0 - 1 - 2 - 3	2 / 6	25	OC25G06PNBN00NSO32	36 018 86	1	0.131
0 - 1 - 2 - 3	3 / 9	25	OC25G09PNBN00NSO33	36 018 87	1	0.172
0 - 1 - 2 - 3	4 / 12	25	OC25G12PNBN00NSO34	36 018 88	1	0.2
3-askelta, 0-asennolla, pohjaan ja DIN-kiskoon asennettava						
Moduulimitoitus, harmaa väännin						
0 - 1 - 2 - 3	1 / 3	25	OC25G03MNGN00NSO31	36 018 89	1	0.096
3-askelta, ilman 0-asentoa, oveen asennettava						
Pikakiinnitys. Musta väännin, musta kehys ja hopean värinen etulevy						
1 - 2 - 3	1 / 3	10	OC10G03PNBN00NST31	36 018 90	1	0.043
1 - 2 - 3	2 / 6	10	OC10G06PNBN00NST32	36 018 91	1	0.055
1 - 2 - 3	3 / 9	10	OC10G09PNBN00NST33	36 018 92	1	0.073
1 - 2 - 3	4 / 12	10	OC10G12PNBN00NST34	36 018 93	1	0.084
1 - 2 - 3	1 / 3	25	OC25G03PNBN00NST31	36 018 94	1	0.103
1 - 2 - 3	2 / 6	25	OC25G06PNBN00NST32	36 018 95	1	0.131
1 - 2 - 3	3 / 9	25	OC25G09PNBN00NST33	36 018 96	1	0.172
1 - 2 - 3	4 / 12	25	OC25G12PNBN00NST34	36 017 05	1	0.2
3-askelta, ilman 0-asentoa, pohjaan ja DIN-kiskoon asennettava						
Moduulimitoitus, harmaa väännin						
1 - 2 - 3	1 / 3	25	OC25G03MNGN00NST31	36 018 97	1	0.096

Lisää vakionokkakytkimien vaihtoehtoja, katso lajimerkkiavain sivulta 2/14 alkaen.

Tilaustiedot

Nokkakytkimet OC

2

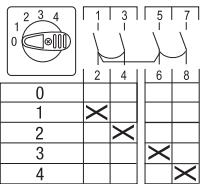

OC_SO41

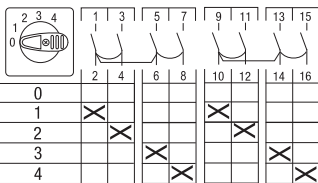

OC_SO42

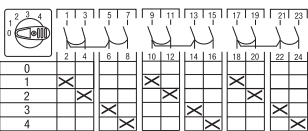

OC_SO43

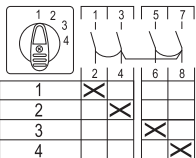

OC_ST41

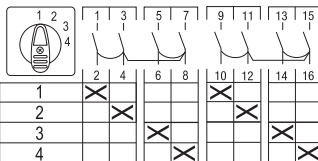

OC_ST42

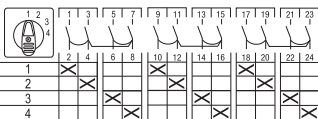

OC_ST43

Askelkytkimet

Sisältää vääntimen ja etulevyn vakioimerkinnöin alla olevan taulukon mukaisesti. Kääntökulma 30°.

Toiminto	Napojen/ kosket- timien lukumäärä	Terminen nimellis- virta I_{th} [A]	Lajimerkki	Snro	Pakkaus- koko [kpl]	Paino/ kpl [kg]
4-askelta, 0-asennolla, oveen asennettava						
Pikakiinnitys. Musta väännin, musta kehys ja hopean värinen etulevy						
0-1-2-3-4	1 / 4	10	OC10G04PNBN00NSO41	36 018 98	1	0.045
0-1-2-3-4	2 / 8	10	OC10G08PNBN00NSO42	36 018 99	1	0.065
0-1-2-3-4	3 / 12	10	OC10G12PNBN00NSO43	36 019 00	1	0.084
0-1-2-3-4	1 / 4	25	OC25G04PNBN00NSO41	36 019 02	1	0.109
0-1-2-3-4	2 / 8	25	OC25G08PNBN00NSO42	36 019 04	1	0.155
0-1-2-3-4	3 / 12	25	OC25G12PNBN00NSO43	36 019 06	1	0.201
4-askelta, ilman 0-asentoa, oveen asennettava						
Pikakiinnitys. Musta väännin, musta kehys ja hopean värinen etulevy						
1-2-3-4	1 / 4	10	OC10G04PNBN00NST41	36 019 08	1	0.045
1-2-3-4	2 / 8	10	OC10G08PNBN00NST42	36 019 09	1	0.065
1-2-3-4	3 / 12	10	OC10G12PNBN00NST43	36 019 10	1	0.084
1-2-3-4	1 / 4	25	OC25G04PNBN00NST41	36 019 14	1	0.109
1-2-3-4	2 / 8	25	OC25G08PNBN00NST42	36 019 16	1	0.155
1-2-3-4	3 / 12	25	OC25G12PNBN00NST43	36 019 20	1	0.201

Lisää vakionokkakytkimien vaihtoehtoja, katso lajimerkkiävain sivulta 2/14 alkaen.

Tilaustiedot

Nokkakytkimet OC

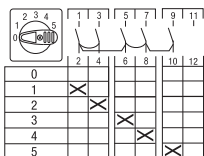

OC_S051

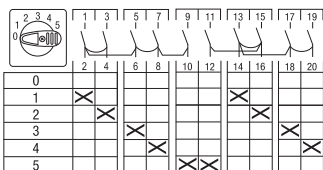

OC_S052

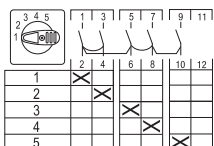

OC_ST51

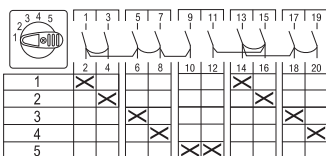

OC_ST52

Askelkytkimet

Sisältää vääntimen ja etulevyn vakiomerkinnoin alla olevan taulukon mukaisesti. Kääntökulma 30°.

Toiminto	Napojen/ kosket- timien lukumäärä	Terminen nimellis- virta I_n [A]	Lajimerkki	Snro	Pakkaus- koko [kpl]	Paino/ kpl [kg]
5-askelta, 0-asennolla, oveen asennettava						
Pikakiinnitys. Musta väännin, musta kehys ja hopean värinen etulevy						
0-1-2-3-4-5	1 / 5	10	OC10G05PNBN00NSO51	36 019 22	1	0.053
0-1-2-3-4-5	2 / 10	10	OC10G10PNBN00NSO52	36 019 24	1	0.075
0-1-2-3-4-5	1 / 5	25	OC25G05PNBN00NSO51	36 019 26	1	0.126
0-1-2-3-4-5	2 / 10	25	OC25G10PNBN00NSO52	36 019 28	1	0.178
5-askelta, ilman 0-asentoa, oveen asennettava						
Pikakiinnitys. Musta väännin, musta kehys ja hopean värinen etulevy						
1-2-3-4-5	1 / 5	10	OC10G05PNBN00NST51	36 019 29	1	0.053
1-2-3-4-5	2 / 10	10	OC10G10PNBN00NST52	36 019 33	1	0.075
1-2-3-4-5	1 / 5	25	OC25G05PNBN00NST51	36 019 35	1	0.126
1-2-3-4-5	2 / 10	25	OC25G10PNBN00NST52	36 019 42	1	0.178

Lisää vakionokkakytkimien vaihtoehtoja, katso lajimerkkiavain sivulta 2/14 alkaen.

Tilaustiedot

Nokkakytkimet OC

2

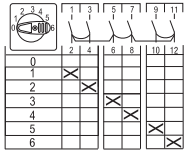

OC_SO61

Askelkytkimet

Sisältää vääntimen ja etulevyn vakiomerkinnöin alla olevan taulukon mukaisesti. Kääntökulma 30°.

Toiminto	Napojen/ kosket- timien lukumäärä	Terminen nimellis- virta I _{th} [A]	Lajimerkki	Snro	Pakkaus- koko [kpl]	Paino/ kpl [kg]
----------	--	---	------------	------	---------------------------	-----------------------

6-askelta, 0-asennolla, oveen asennettava

Pikakiinnitys. Musta väännin, musta kehys ja hopean värinen etulevy

0-1-2-3-4-5-6	1 / 6	25	OC25G06PNBN00NSO61	36 019 44	1	0.132
0-1-2-3-4-5-6	2 / 12	25	OC25G12PNBN00NSO62	36 019 46	1	0.202
0-1-2-3-4-5-6	3 / 18	25	OC25G18PNBN00NSO63	36 019 50	1	0.27

6-askelta, ilman 0-asentoa, oveen asennettava

Pikakiinnitys. Musta väännin, musta kehys ja hopean värinen etulevy

1-2-3-4-5-6	1 / 6	25	OC25G06PNBN00NST61	36 019 52	1	0.131
1-2-3-4-5-6	2 / 12	25	OC25G12PNBN00NST62	36 019 54	1	0.201
1-2-3-4-5-6	3 / 18	25	OC25G18PNBN00NST63	36 019 56	1	0.269

Lisää vakionokkakytkimien vaihtoehtoja, katso lajimerkkiävin sivulta 2/14 alkaen.

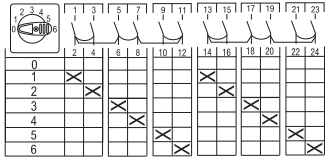

OC_SO62

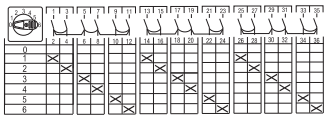

OC_SO63

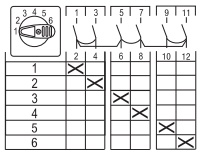

OC_ST61

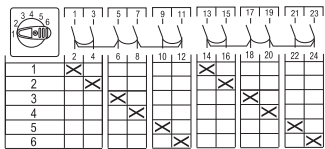

OC_ST62

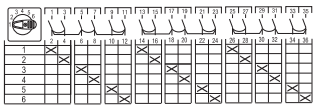

OC_ST63

Tilaustiedot

Nokkakytkimet OC

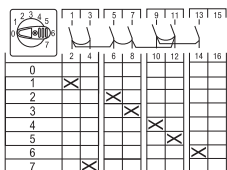

OC_S071

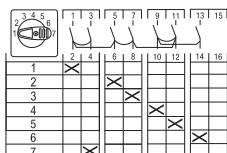

OC_ST71

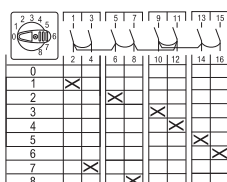

OC_S081

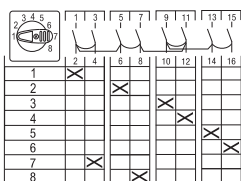

OC_ST81

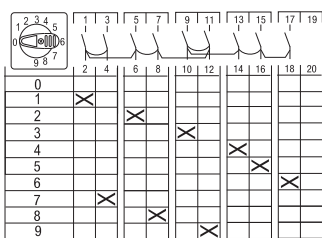

OC_S091

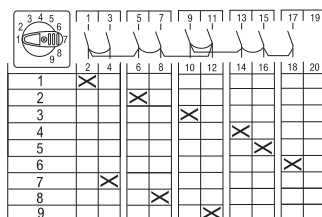

OC_ST91

Askelkytkimet

Sisältää vääntimen ja etulevyn vakiomerkinnoin alla olevan taulukon mukaisesti. Kääntökulma 30°.

Toiminto	Napojen/ kosket- timien lukumäärä	Terminen nimellis- virta I_n [A]	Lajimerkki	Snro	Pakkaus- koko [kpl]	Paino/ kpl [kg]
7-askelta, 0-asennolla, oveen asennettava						
Pikakiinnitys. Musta väännin, musta kehys ja hopean värinen etulevy						
0-1-2-3-4-5-6-7	1 / 7	25	OC25G07PNBN00NSO71	36 019 99	1	0.151
7-askelta, ilman 0-asentoa, oveen asennettava						
Pikakiinnitys. Musta väännin, musta kehys ja hopean värinen etulevy						
1-2-3-4-5-6-7	1 / 7	25	OC25G07PNBN00NST71	36 021 57	1	0.151
8-askelta, 0-asennolla, oveen asennettava						
Pikakiinnitys. Musta väännin, musta kehys ja hopean värinen etulevy						
0-1-2-3-4-5-6-7-8	1 / 8	25	OC25G08PNBN00NSO81	36 021 58	1	0.156
8-askelta, ilman 0-asentoa, oveen asennettava						
Pikakiinnitys. Musta väännin, musta kehys ja hopean värinen etulevy						
1-2-3-4-5-6-7-8	1 / 8	25	OC25G08PNBN00NST81	36 021 59	1	0.156
9-askelta, 0-asennolla, oveen asennettava						
Pikakiinnitys. Musta väännin, musta kehys ja hopean värinen etulevy						
0-1-2-3-4-5-6-7-8-9	1 / 9	25	OC25G09PNBN00NSO91	36 021 60	1	0.173
9-askelta, ilman 0-asentoa, oveen asennettava						
Pikakiinnitys. Musta väännin, musta kehys ja hopean värinen etulevy						
1-2-3-4-5-6-7-8-9	1 / 9	25	OC25G09PNBN00NST91	36 021 61	1	0.173

Lisää vakionokkakytkimien vaihtoehtoja, katso lajimerkkiavain sivulta 2/14 alkaen.

Tilaustiedot

Nokkakytkimet OC

2

0									
1	X								
2		X							
3			X						
4				X					
5					X				
6						X			
7	X								
8		X							
9			X						
10				X					

OC_S010

1	X								
2		X							
3			X						
4				X					
5					X				
6						X			
7	X								
8		X							
9			X						
10				X					

OC_ST10

0										
1	X									
2		X								
3			X							
4				X						
5					X					
6						X				
7	X									
8		X								
9			X							
10				X						
11					X					

OC_S011

1	X									
2		X								
3			X							
4				X						
5					X					
6						X				
7	X									
8		X								
9			X							
10				X						
11					X					

OC_ST11

1	X										
2		X									
3			X								
4				X							
5					X						
6						X					
7	X										
8		X									
9			X								
10				X							
11					X						
12						X					

OC_ST12

Askelkytkimet

Sisältää vääntimen ja etulevyn vakiomerkinnöin alla olevan taulukon mukaisesti. Kääntökulma 30°.

Toiminto	Napojen/ kosket- timien lukumäärä	Terminen nimellis- virta I_{th} [A]	Lajimerkki	Snro	Pakkaus- koko [kpl]	Paino/ kpl [kg]
10-askelta, 0-asennolla, oveen asennettava						
Pikakiinnitys. Musta väännin, musta kehys ja hopean värinen etulevy						
0-1-2-3-4-5-6-7-8-9-10	1 / 10	25	OC25G10PNBN00NSO10	36 021 62	1	0.179
10-askelta, ilman 0-asentoa, oveen asennettava						
Pikakiinnitys. Musta väännin, musta kehys ja hopean värinen etulevy						
1-2-3-4-5-6-7-8-9-10	1 / 10	25	OC25G10PNBN00NST10	36 021 63	1	0.179
11-askelta, 0-asennolla, oveen asennettava						
Pikakiinnitys. Musta väännin, musta kehys ja hopean värinen etulevy						
0-1-2-3-4-5-6-7-8-9-10-11	1 / 11	25	OC25G11PNBN00NSO11	36 021 64	1	0.197
11-askelta, ilman 0-asentoa, oveen asennettava						
Pikakiinnitys. Musta väännin, musta kehys ja hopean värinen etulevy						
1-2-3-4-5-6-7-8-9-10-11	1 / 11	25	OC25G11PNBN00NST11	36 021 65	1	0.197
12-askelta, ilman 0-asentoa, oveen asennettava						
Pikakiinnitys. Musta väännin, musta kehys ja hopean värinen etulevy						
1-2-3-4-5-6-7-8-9-10-11-12	1 / 12	25	OC25G12PNBN00NST12	36 021 66	1	0.202

Lisää vakionokkakytkimien vaihtoehtoja, katso lajimerkkiävain sivulta 2/14 alkaen.

Tilaustiedot

Nokkakytkimet OC

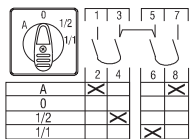

OC_ST30

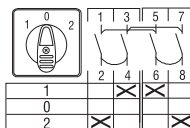

OC_W2

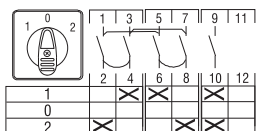

OC_W3

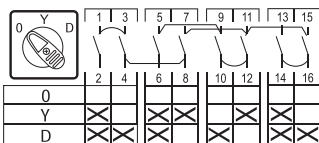

OC_SD

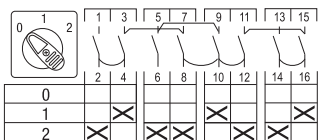

OC_P12

Moottorin ohjauskytkimet

Sisältää vääntimen ja etulevyn vakiomerkinnoin alla olevan taulukon mukaisesti.

Toiminto	Napojen/kosketimien lukumäärä	Terminen nimellisvirta I_{th} [A]	Moottoriteho AC23/400V [kW]	Lajimerkki	Snro	Pakkaus-koko [kpl]	Paino/kpl [kg]
----------	-------------------------------	-------------------------------------	-----------------------------	------------	------	--------------------	----------------

Ilmastointikytkimet

Oveen asennettava, pikakiinnitys. Musta väännin, musta kehys ja hopean värinen etulevy

A-0-1/2-1/1	2 / 4	10	3	OC10G04PNBN00NST30	36 021 67	1	0.045
A-0-1/2-1/1	2 / 4	25	7.5	OC25G04PNBN00NST30	36 016 89	1	0.109

Moduulimitoitus, pohjaan ja DIN-kiskoon asennettava, harmaa väännin

A-0-1/2-1/1	2 / 4	25	7.5	OC25G04MNGN00NST30	36 016 76	1	0.102
-------------	-------	----	-----	--------------------	-----------	---	-------

Suunnanvaihtokytkimet

Oveen asennettava, pikakiinnitys. Musta väännin, musta kehys ja hopean värinen etulevy

1-0-2	2 / 4	25	7.5	OC25G04PNBN00NW2	36 021 68	1	0.109
1-0-2	3 / 5	25	7.5	OC25G05PNBN00NW3	36 021 69	1	0.126

Tähti/kolmiokytkimet

Oveen asennettava, pikakiinnitys. Musta väännin, musta kehys ja hopean värinen etulevy

0-Y-Δ	3 / 8	25	7.5	OC25G08PNBN00NSD	36 021 70	1	0.156
-------	-------	----	-----	------------------	-----------	---	-------

Dahlander-kytkimet

Oveen asennettava, pikakiinnitys. Musta väännin, musta kehys ja hopean värinen etulevy

Käämitys kahdelle nopeudelle, yksisuuntainen, 0-A-AYY

0-1-2	3 / 8	25	7.5	OC25G08PNBN00NP12	36 021 71	1	0.156
-------	-------	----	-----	-------------------	-----------	---	-------

Lisää vakionokkakytkimien vaihtoehtoja, katso lajimerkkiä sivulta 2/14 alkaen.

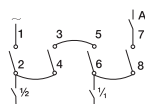

OC_ST30

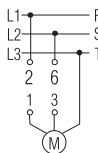

OC_W2

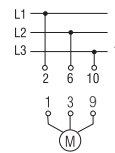

OC_W3

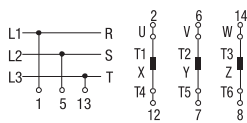

OC_SD

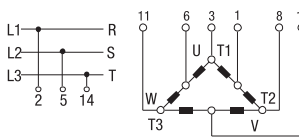

OC_P12

Tilaustiedot

Nokkakytkimet OC

2

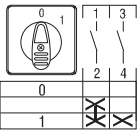

OC_SE15

Moottorin ohjauskytkimet

Sisältää vääntimen ja etulevyn vakiomerkinnöin alla olevan taulukon mukaisesti.

Toiminto	Napojen/ kosket- timien lukumäärä	Terminen nimellis- virta I_{th} [A]	Lajimerkki	Snro	Pakkaus- koko [kpl]	Paino/ kpl [kg]
----------	--	--	------------	------	---------------------------	-----------------------

Pumppujen käynnistyskytkimet

Oveen asennettava, pikakiinnitys. Musta väännin, musta kehys ja hopean värinen etulevy. Kääntökulma 60°.

0-1	1 / 2	10	OC10G02PNBN00NSE15	36 021 72	1	0.036
0-1	1 / 2	25	OC25G02PNBN00NSE15	36 021 73	1	0.086

Moduulimitoitus, pohjaan ja DIN-kiskoon asennettava, harmaa väännin. Kääntökulma 60°.

0-1	1 / 2	25	OC25G02MNGN00NSE15	36 021 74	1	0.089
-----	-------	----	--------------------	-----------	---	-------

Stop-kytkimet

Oveen asennettava, pikakiinnitys. Musta väännin, musta kehys ja hopean värinen etulevy

Kääntökulma 30°, jousipalautuksella, avautuvat koskettimet.

OR- Stop	2 / 2	10	OC10G02PNBN00NSA2	36 021 75	1	0.036
OR- Stop	2 / 2	25	OC25G02PNBN00NSA2	36 021 76	1	0.086

Start-kytkimet, jousipalautuksella

Oveen asennettava, pikakiinnitys. Musta väännin, musta kehys ja hopean värinen etulevy

Kääntökulma 30°

Stop-Start	1 / 2	25	OC25G02PNBN00NSEA1	36 021 77	1	0.086
OR-Start	1 / 2	10	OC10G02PNBN00NSE2	36 021 78	1	0.036
OR-Start	1 / 2	25	OC25G02PNBN00NSE2	36 021 79	1	0.086

Kääntökulma 90°- 30°

0-1R-Start	1 / 2	10	OC10G02PNBN00NSEA0	36 021 80	1	0.036
0-1R-Start	1 / 2	25	OC25G02PNBN00NSEA0	36 016 67	1	0.086
Start-1R-0-2R-	1 / 3	25	OC25G03PNBN00NUR13	36 021 81	1	0.103

Start

Moduulimitoitus, pohjaan ja DIN-kiskoon asennettava, harmaa väännin

Kääntökulma 90°- 30°

0-1R-Start	1 / 2	25	OC25G02MNGN00NSEA0	36 021 82	1	0.09
Start-1R-0-2R-	1 / 3	25	OC25G03MNGN00NUR13	36 021 83	1	0.097

Start

Lisää vakionokkakytkimien vaihtoehtoja, katso lajimerkkiavain sivulta 2/14 alkaen.

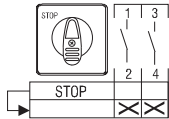

OC_SA2

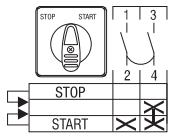

OC_SEA1

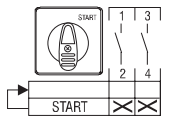

OC_SE2

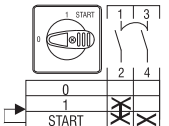

OC_SEA0

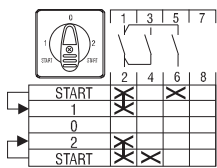

OC_UR13

Tilaustiedot

Nokkakytkimet OC

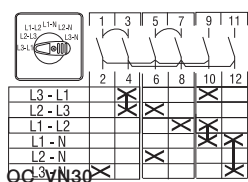
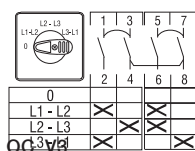
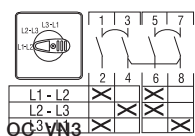

Volttimittarikytkimet

Sisältää vääntimen ja etulevyn vakiomerkinnoin alla olevan taulukon mukaisesti.

Toiminto	Napojen/ kosket- timien lukumäärä	Terminen nimellis- virta I_n [A]	Lajimerkki	Snro	Pakkaus- koko [kpl]	Paino/ kpl [kg]
3 asentoa, 3 pääjännitettä -3 johdinta, ilman 0-asentoa, kääntökulma 45°						
Oveen asennettava, pikakiinnitys. Musta väänin, musta kehys ja hopean värinen etulevy						
L1-L2, L2-L3, L3-L1	4	10	OC10G04PNBN00NVN3	36 021 84	1	0.045
L1-L2, L2-L3, L3-L1	4	25	OC25G04PNBN00NVN3	36 021 85	1	0.109
Moduulimitoitus, pohjaan ja DIN-kiskoon asennettava, harmaa väänin						
L1-L2, L2-L3, L3-L1	4	25	OC25G04MNGN00NVN3	36 021 86	1	0.102
4 asentoa, 3 pääjännitettä -3 johdinta, 0-asennolla, Kääntökulma 45°						
Oveen asennettava, pikakiinnitys. Musta väänin, musta kehys ja hopean värinen etulevy						
0, L1-L2, L2-L3, L3-L1	4	10	OC10G04PNBN00NV3	36 021 87	1	0.045
0, L1-L2, L2- L3, L3-L1	4	25	OC25G04PNBN00NV3	36 021 88	1	0.109
Moduulimitoitus, pohjaan ja DIN-kiskoon asennettava, harmaa väänin						
0, L1-L2, L2-L3, L3-L1	4	25	OC25G04MNGN00NV3	36 021 89	1	0.102
6 asentoa, 3 pää- ja 3 vaihejännitettä, ilman 0-asentoa, kääntökulma 30°						
Oveen asennettava, pikakiinnitys. Musta väänin, musta kehys ja hopean värinen etulevy						
L3-L1, L2-L3, L1-L2, L1-N, L2-N, L3-N	6	25	OC25G06PNBN00NVN30	36 021 90	1	0.132
Moduulimitoitus, pohjaan ja DIN-kiskoon asennettava, harmaa väänin						
L3-L1, L2-L3, L1-L2, L1-N, L2-N, L3-N	6	25	OC25G06MNGN00NVN30	36 021 91	1	0.114

Lisää vakionokkakytkimien vaihtoehtoja, katso lajimerkkiavain sivulta 2/14 alkaen.

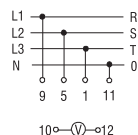
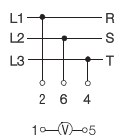
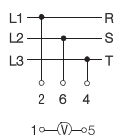

Tilaustiedot

Nokkakytkimet OC

2

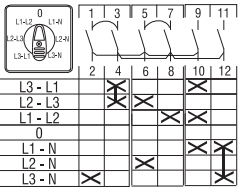

OC_V30

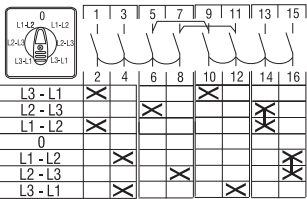

OC_V32

Volttimittarikytkimet

Sisältää vääntimen ja etulevyn vakiomerkinnöin alla olevan taulukon mukaisesti.

Toiminto	Napojen/ kosket- timien lukumäärä	Terminen nimellis- virta I_{th} [A]	Lajimerkki	Snro	Pakkaus- koko [kpl]	Paino/ kpl [kg]
7 asentoa, 3 pää- ja 3 vaihejännitettä, 0-asennolla, kääntökulma 45°						
Oveen asennettava, pikakiinnitys. Musta väännin, musta kehys ja hopean värinen etulevy						
L3-L1, L2-L3, L1-L2, 0, L1-N, L2-N, L3-N	6	10	OC10G06PNBN00NV30	36 023 78	1	0.055
L3-L1, L2-L3, L1-L2, 0, L1-N, L2-N, L3-N	6	25	OC25G06PNBN00NV30	36 016 99	1	0.132
Moduulimitoitus, pohjaan ja DIN-kiskoon asennettava, harmaa väännin						
L3-L1, L2-L3, L1-L2, 0, L1-N, L2-N, L3-N	6	25	OC25G06MNGN00NV30	36 023 79	1	0.115
7 asentoa, 3 pääjännitettä, kaksi piiriä, 0-asennolla, kääntökulma 45°						
Oveen asennettava, pikakiinnitys. Musta väännin, musta kehys ja hopean värinen etulevy						
L3-L1, L2-L3, L1-L2, 0, L1-L2, L2-L3, L3-L1	8	10	OC10G08PNBN00NV32	36 023 80	1	0.066
L3-L1, L2-L3, L1-L2, 0, L1-L2, L2-L3, L3-L1	8	25	OC25G08PNBN00NV32	36 023 81	1	0.157

Lisää vakionokkakytkimien vaihtoehtoja, katso lajimerkkiävain sivulta 2/14 alkaen.

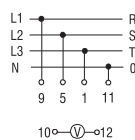

OC_V30

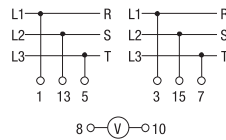

OC_V32

Tilaustiedot

Nokkakytkimet OC

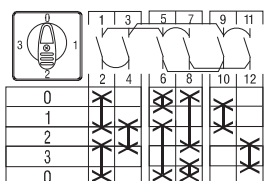

OC_AU31

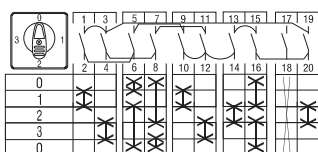

OC_AU32

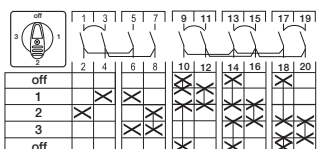

OC_VA21

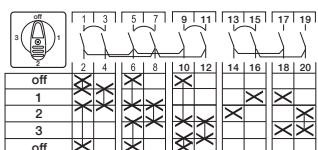

OC_AV12

Ampeerimittarikytkimet

Sisältää vääntimen ja etulevyn vakiomerkinnoin alla olevan taulukon mukaisesti. Ei pysähdystä viimeisessä asennossa.

Toiminto	Kosketimien lukumäärä	Terminen nimellisvirta I_{th} [A]	Lajimerkki	Snro	Pakkaus-koko [kpl]	Paino/ kpl [kg]
----------	-----------------------	-------------------------------------	------------	------	--------------------	-----------------

Kolmelle virtamuuntajapiirille, 0-asennolla, käänkökulma 90°

Oveen asennettava, pikakiinnitys. Musta väännin, musta kehys ja hopean värinen etulevy

Yksinapainen

0-1-2-3	6	10	OC10G06PNBN00NAU31	36 021 92	1	0.055
0-1-2-3	6	25	OC25G06PNBN00NAU31	36 021 93	1	0.132

Kaksinapainen tai suora mittaus kolmessa vaiheessa

0-1-2-3	10	25	OC25G10PNBN00NAU32	36 021 94	1	0.179
---------	----	----	--------------------	-----------	---	-------

Moduulimitoitus, pohjaan ja DIN-kiskoon asennettava, harmaa väännin

Yksinapainen

0-1-2-3	6	25	OC25G06MNGN00NAU31	36 021 95	1	0.115
---------	---	----	--------------------	-----------	---	-------

Voltiampeerimittarikytkimet

Sisältää vääntimen ja etulevyn vakiomerkinnoin alla olevan taulukon mukaisesti. Ei pysähdystä viimeisessä asennossa.

Toiminto	Kosketimien lukumäärä	Terminen nimellisvirta I_{th} [A]	Lajimerkki	Snro	Pakkaus-koko [kpl]	Paino/ kpl [kg]
----------	-----------------------	-------------------------------------	------------	------	--------------------	-----------------

Mittaus vaiheiden ja kolmen virtamuuntajan välillä, yhteinen napa, käänkökulma 90°

Oveen asennettava, pikakiinnitys. Musta väännin, musta kehys ja hopean värinen etulevy

OFF-1-2-3	10	25	OC25G10PNBN00NVA21	36 021 96	1	0.179
OFF-1-2-3	10	25	OC25G10PNBN00NAV12	36 021 97	1	0.179

Lisää vakionokkakytkimien vaihtoehtoja, katso lajimerkkiavain sivulta 2/14 alkaen.

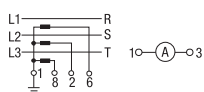

OC_AU31

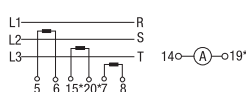

O_AU32

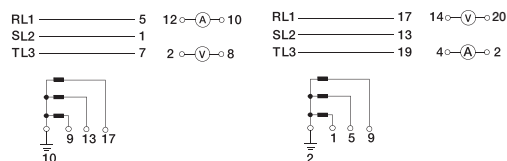

OC_VA21

OC_AV12

Tilaustiedot

Nokkakytkimet OC

2

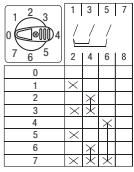

OC_B070

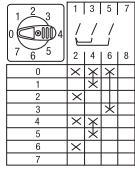

OC_B071

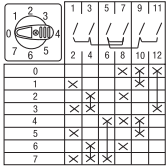

OC_B072

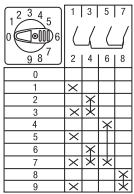

OC_B090

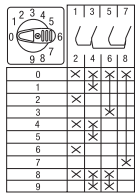

OC_B091

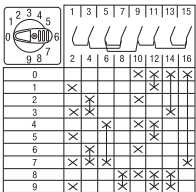

OC_B092

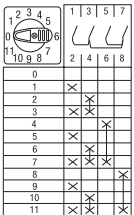

OC_B110

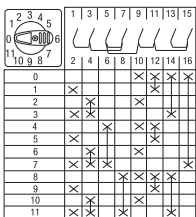

OC_B112

Binäärikoodikytkimet

Sisältää vääntimen ja etulevyn vakiomerkinnöin alla olevan taulukon mukaisesti.

Toiminto	Kosket- timien lukumäärä	Terminen nimellis- virta I_{th} [A]	Lajimerkki	Snro	Pakkaus- koko [kpl]	Paino/ kpl [kg]
0-asennolla, kääntökulma 30° / 45°						
Oveen asennettava, pikakiinnitys. Musta väännin, musta kehys ja hopean värinen etulevy						
0-1-2-3-4-5- 6-7*	3	25	OC25G03PNBN00NB070	36 021 98	1	0.104
0-1-2-3-4-5- 6-7*	3	25	OC25G03PNBN00NB071	36 021 99	1	0.104
0-1-2-3-4-5- 6-7*	6	25	OC25G06PNBN00NB072	36 023 72	1	0.132
0-1-2-3-4-5-6- 7-8-9	4	25	OC25G04PNBN00NB090	36 023 73	1	0.109
0-1-2-3-4-5-6- 7-8-9	4	25	OC25G04PNBN00NB091	36 023 74	1	0.109
0-1-2-3-4-5-6- 7-8-9	8	25	OC25G08PNBN00NB092	36 023 75	1	0.156
0-1-2-3-4-5-6- 7-8-9-10-11*	4	25	OC25G04PNBN00NB110	36 023 76	1	0.109
0-1-2-3-4-5-6- 7-8-9-10-11*	8	25	OC25G08PNBN00NB112	36 023 77	1	0.156

* Ei pysähdystä viimeisellä asennolla.

Lisää vakionokkakytkimien vaihtoehtoja, katso lajimerkkiävin sivulta 2/14 alkaen.

Tilaustiedot

Lisävarusteet OC – Vääntimet, pikakiinnitys



OC10GPNB*



OC10GPNG*



OC25GPNB*



OC25GPNG*



OC25GPMB*



OC25GPMG*



OC25GPEB*



OC25GPEG*



OC25GPFB*



OC25GPFG*



OC10GPXB



OC10GPXG



OC25GPXB



OC25GPXG

Vakiovääntimet ilman etulevyä, pikakiinnitys

Vääntimen toimitukseen sisältyy kehys etulevyä varten. Kehyksen väri on sama kuin vääntimen väri. Etulevy on tilattava erikseen. Etulevy erikoiskaiverruksella voidaan konfiguroida CamWeb2-työkälulla (<https://camweb2.com>). Ilman kaiverrusta olevat etulevyt löytyvät Lisävarusteet OC – Etulevyt osiosta.

Väri	Nokka- kytkimelle	Lajimerkki	Snro	Pakkaus- koko [kpl]	Paino/ kpl [kg]
Etulevyn kehysten koko 32x32 mm					
Musta	OC10_	OC10GPNB	36 023 82	1	0.05
Harmaa	OC10_	OC10GPNG	36 023 83	1	0.05
Etulevyn kehysten koko 51x51 mm					
Musta	OC25_	OC25GPNB	36 023 84	1	0.08
Harmaa	OC25_	OC25GPNG	36 023 85	1	0.08
Etulevyn kehysten koko 66x66 mm					
Musta	OC25_	OC25GPMB	36 023 86	1	0.1
Harmaa	OC25_	OC25GPMG	36 023 87	1	0.1

Pidennetyt vääntimet ilman etulevyä, pikakiinnitys

Vääntimen toimitukseen sisältyy kehys etulevyä varten. Kehyksen väri on sama kuin vääntimen väri. Etulevy on tilattava erikseen. Etulevy erikoiskaiverruksella voidaan konfiguroida CamWeb2-työkälulla (<https://camweb2.com>). Ilman kaiverrusta olevat etulevyt löytyvät Lisävarusteet OC – Etulevyt osiosta.

Väri	Nokka- kytkimelle	Lajimerkki	Snro	Pakkaus- koko [kpl]	Paino/ kpl [kg]
Etulevyn kehysten koko 51x51 mm					
Musta	OC25_	OC25GPEB	36 023 88	1	0.08
Harmaa	OC25_	OC25GPEG	36 023 89	1	0.08
Etulevyn kehysten koko 66x66 mm					
Musta	OC25_	OC25GPFB	36 023 90	1	0.1
Harmaa	OC25_	OC25GPFG	36 023 91	1	0.1

Vakioväännin pyöreällä etulevyllä, pikakiinnitys

Pyöreän etulevyn väri on sama kuin vääntimen väri.

Väri	Nokka- kytkimelle	Lajimerkki	Snro	Pakkaus- koko [kpl]	Paino/ kpl [kg]
Pyöreän etulevyn koko Ø 30 mm					
Musta	OC10_	OC10GPXB	36 023 92	1	0.02
Harmaa	OC10_	OC10GPXG	36 023 93	1	0.02
Pyöreän etulevyn koko Ø 39 mm					
Musta	OC25_	OC25GPXB	36 023 94	1	0.02
Harmaa	OC25_	OC25GPXG	36 023 95	1	0.02

Riippulukolla lukittavilla vääntimillä varustetut nokkakytkimet voidaan konfiguroida internetin kautta CamWeb2-työkälulla (<https://camweb2.com>).

* Kuvassa oleva etulevy on tilattava erikseen.

Tilaustiedot

Lisävarusteet OC – Vääntimet, pikakiinnitys

2



OC25GMNG

Pohja-asennetun kytkimen vakioväännin etukannella, ilman kaiverrusta, moduulimitoitus
Etukansi erikoiskaiverruksella voidaan konfiguroida CamWeb2-työkalulla (<https://camweb2.com>).

Väri	Nokka- kytkimelle	Lajimerkki	Snro	Pakkaus- koko [kpl]	Paino/ kpl [kg]
Etukannen koko 45x53 mm					
Harmaa	OC25_M_	OC25GMNG	36 023 96	1	0.05



OC25GP1B*



OC25GP1G*

Riippulukolla lukittavat vääntimet, pikakiinnitys

Vääntimen toimitukseen sisältyy kehys etulevyä varten. Etulevy on tilattava erikseen. Etulevy erikoiskaiverruksella voidaan konfiguroida CamWeb2-työkalulla (<https://camweb2.com>). Ilman kaiverrusta olevat etulevyt löytyvät Lisävarusteet OC – Etulevyt osiosta. Riippulukolla lukittavat vääntimet voidaan konfiguroida lukitusasentoon joka 45°:seen alkaen 0°:sta ottamalla aihio pois lukitusrenkaasta. Nokkakytkimet varustettuna riippulukolla lukittavilla vääntimillä voidaan konfiguroida CamWeb2 työkalulla.



OC25GP1Y*



OC25GP2B*

Väri	Nokka- kytkimelle	Lajimerkki	Snro	Pakkaus- koko [kpl]	Paino/ kpl [kg]
Etulevyn kehysten koko 51x51 mm					
Musta	OC25_	OC25GP1B	36 023 97	1	
Harmaa	OC25_	OC25GP1G	36 023 98	1	
Punakeltainen	OC25_	OC25GP1Y	36 023 99	1	
Pidennetty väännin, etulevyn kehysten koko 66x66 mm					
Musta	OC25_	OC25GP2B	36 024 30	1	
Harmaa	OC25_	OC25GP2G	36 024 31	1	
Punakeltainen	OC25_	OC25GP2Y	36 024 32	1	



OC25GP2G*



OC25GP2Y*

Riippulukolla lukittavat pyöreät vääntimet, pikakiinnitys

Asennonosoitus: OFF-ON. Lukittavissa vain OFF-asentoon (270°).



OC25GP3B



OC25GP3G



OC25GP3R



OC25GP3Y

Väri	Nokka- kytkimelle	Lajimerkki	Snro	Pakkaus- koko [kpl]	Paino/ kpl [kg]
Etulevyn kehysten koko 66x66 mm					
Musta	OC25_	OC25GP3B	36 024 33	1	
Harmaa	OC25_	OC25GP3G	36 024 34	1	
Punainen	OC25_	OC25GP3R	36 024 35	1	
Punakeltainen	OC25_	OC25GP3Y	36 024 36	1	

* Kuvassa oleva etulevy on tilattava erikseen.

Tilaustiedot

Lisävarusteet OC – Vääntimet, ruuvikiinnitys



OC10GRNB*



OC10GRNG*



OC25GRNB*



OC25GRNG*



OC25GRMB*



OC25GRMG*



OC25GREB*



OC25GREG*



OC25GRFB*



OC25GRFG*

Vakiovääntimet ilman etulevyä, ruuvikiinnitys

Vääntimen toimitukseen sisältyy kehys etulevyä varten. Kehyksen väri on sama kuin vääntimen väri. Etulevy on tilattava erikseen. Etulevy erikoiskaiverruksella voidaan konfiguroida CamWeb2-työkalulla (<https://camweb2.com>). Ilman kaiverrusta olevat etulevyt löytyvät Lisävarusteet OC – Etulevyt osiosta.

Väri	Nokka- kytkimelle	Lajimerkki	Snro	Pakkaus- koko [kpl]	Paino/ kpl [kg]
Etulevyn kehysten koko 32x32 mm					
Musta	OC10_	OC10GRNB	36 024 37	1	0.05
Harmaa	OC10_	OC10GRNG	36 024 38	1	0.05
Etulevyn kehysten koko 51x51 mm					
Musta	OC25_	OC25GRNB	36 024 39	1	0.1
Harmaa	OC25_	OC25GRNG	36 024 40	1	0.1
Etulevyn kehysten koko 66x66 mm					
Musta	OC25_	OC25GRMB	36 024 41	1	0.1
Harmaa	OC25_	OC25GRMG	36 024 42	1	0.1

Pidennetyt vääntimet ilman etulevyä, ruuvikiinnitys

Vääntimen toimitukseen sisältyy kehys etulevyä varten. Kehyksen väri on sama kuin vääntimen väri. Etulevy on tilattava erikseen. Etulevy erikoiskaiverruksella voidaan konfiguroida CamWeb2-työkalulla (<https://camweb2.com>). Ilman kaiverrusta olevat etulevyt löytyvät Lisävarusteet OC – Etulevyt osiosta.

Väri	Nokka- kytkimelle	Lajimerkki	Snro	Pakkaus- koko [kpl]	Paino/ kpl [kg]
Etulevyn kehysten koko 51x51 mm					
Musta	OC25_	OC25GREB	36 024 43	1	0.1
Harmaa	OC25_	OC25GREG	36 024 44	1	0.1
Etulevyn kehysten koko 66x66 mm					
Musta	OC25_	OC25GRFB	36 024 45	1	0.1
Harmaa	OC25_	OC25GRFG	36 024 46	1	0.1

Riippulukolla lukittavilla vääntimillä varustetut nokkakytkimet voidaan konfiguroida internetin kautta CamWeb2-työkalulla (<https://camweb2.com>).

* Kuvassa oleva etulevy on tilattava erikseen.

Tilaustiedot

Lisävarusteet OC – Vääntimet, ruuvikiinnitys

2



OC25GR1B*



OC25GR1G*



OC25GR1Y*



OC25GR2B*



OC25GR2G*



OC25GR2Y*



OC25GR3B



OC25GR3G



OC25GR3R



OC25GR3Y

Riippulukolla lukittavat vääntimet, ruuvikiinnitys

Vääntimen toimitukseen sisältyy kehys etulevyä varten. Etulevy on tilattava erikseen. Etulevy erikoiskaiverruksella voidaan konfiguroida CamWeb2-työkalulla (<https://camweb2.com>). Ilman kaiverrusta olevat etulevyt löytyvät Lisävarusteet OC – Etulevyt osiosta. Riippulukolla lukittavat vääntimet voidaan konfiguroida lukitusasentoon joka 45°:seen alkaen 0°:sta ottamalla aihio pois lukitusrenkaasta. Nokkakytkimet varustettuna riippulukolla lukittavilla vääntimillä voidaan konfiguroida CamWeb2 työkalulla.

Väri	Nokka- kytkimelle	Lajimerkki	Snro	Pakkaus- koko [kpl]	Paino/ kpl [kg]
Etulevyn kehysten koko 51x51 mm					
Musta	OC25_	OC25GR1B	36 024 47	1	
Harmaa	OC25_	OC25GR1G	36 024 48	1	
Punakeltainen	OC25_	OC25GR1Y	36 024 49	1	
Pidennetty väännin, etulevyn kehysten koko 66x66 mm					
Musta	OC25_	OC25GR2B	36 024 50	1	
Harmaa	OC25_	OC25GR2G	36 024 51	1	
Punakeltainen	OC25_	OC25GR2Y	36 024 52	1	

Riippulukolla lukittavat pyöreät vääntimet, ruuvikiinnitys

Asennonosoitus: OFF-ON. Lukittavissa vain OFF-asentoon (270°).

Väri	Nokka- kytkimelle	Lajimerkki	Snro	Pakkaus- koko [kpl]	Paino/ kpl [kg]
Etulevyn kehysten koko 66x66 mm					
Musta	OC25_	OC25GR3B	36 024 53	1	
Harmaa	OC25_	OC25GR3G	36 024 54	1	
Punainen	OC25_	OC25GR3R	36 024 55	1	
Punakeltainen	OC25_	OC25GR3Y	36 024 56	1	

* Kuvassa oleva etulevy on tilattava erikseen.

Tilaustiedot

Lisävarusteet OC – Etulevyt



OC10GFP32S



OC25GFP51S



OC25GFP51Y



OC25GFP66S



OC25GFP66Y



OC10GLP32B



OC10GLP32G



OC25GLP51B



OC25GLP51G



OC25GLP66B



OC25GLP66G



OC25GLPRPB



OC25GLPRPG

Etulevyt ilman kehystä, ei kaiverrusta

Etulevy ja osoitekilpi erikoiskaiverruksella voidaan konfiguroida CamWeb2-työkalulla (<https://camweb2.com>).

Väri	Nokka- kytkimelle	Lajimerkki	Snro	Pakkaus- koko [kpl]	Paino/ kpl [kg]
Sopii etulevyn kehysten kokoon 32x32 mm					
Hopea	OC10_	OC10GFP32S	36 024 57	1	0.003
Sopii etulevyn kehysten kokoon 51x51 mm					
Hopea	OC25_	OC25GFP51S	36 024 58	1	0.003
Keltainen	OC25_	OC25GFP51Y	36 024 59	1	0.003
Sopii etulevyn kehysten kokoon 66x66 mm					
Hopea	OC25_	OC25GFP66S	36 024 60	1	0.003
Keltainen	OC25_	OC25GFP66Y	36 024 61	1	0.003

Erilliset osoitekilvet kehyksellä, ilman kaiverrusta

Väri	Nokka- kytkimelle	Lajimerkki	Snro	Pakkaus- koko [kpl]	Paino/ kpl [kg]
Etulevyn kehysten koko 32x32 mm					
Musta kehys	OC10_	OC10GLP32B	36 024 62	1	0.01
Harmaa kehys	OC10_	OC10GLP32G	36 024 63	1	0.01
Etulevyn kehysten koko 51x51 mm					
Musta kehys	OC25_	OC25GLP51B	36 024 64	1	0.01
Harmaa kehys	OC25_	OC25GLP51G	36 024 65	1	0.01
Etulevyn kehysten koko 66x66 mm					
Musta kehys	OC25_	OC25GLP66B	36 024 66	1	0.01
Harmaa kehys	OC25_	OC25GLP66G	36 024 67	1	0.01
Sopii riippulukolla lukittaviin pyöreisiin vääntimiin OC25GR3_, joissa etulevyn koko kehyksineen 66x66 mm					
Musta kehys	OC25_	OC25GLPRPB	36 024 68	1	0.01
Harmaa kehys	OC25_	OC25GLPRPG	36 024 69	1	0.01

Tilaustiedot

Lisävarusteet OC – Muut



2 ONZ10L_



OMNX80



ONX30

Kosketussuoja

Läpinäkyvä, IP42 -suojaus.

Nokka- kytkimelle	Lohkojen luku- määrä	Kosket- timien luku- määrä	Lajimerkki	Snro	Pakkaus- koko [kpl]	Paino/ kpl [kg]
Ruuvikiinnitys						
OC25G_	1	1-2	ONZ10L2	36 550 04	1	
OC25G_	2-3	3-6	ONZ10L4	36 550 06	1	
OC25G_	4-5	7-10	ONZ10L6	36 550 08	1	
Pikakiinnitys						
OC25G_	1-2	1-4	ONZ10L4	36 550 06	1	
OC25G_	3-4	5-8	ONZ10L6	36 550 08	1	

Mutteriavain

Käytetään pikakiinnitteisen vääntimen mutterin kiristämiseen oveen.

Nokka- kytkimelle	Lajimerkki	Snro	Pakkaus- koko [kpl]	Paino/ kpl [kg]
OC10_, OC25_	OMNX80	36 502 98	1	0.02

Soviterengas pikakiinnitteisille vääntimille

Käytetään pikakiinnitteisten 22.3 mm oviporauskeihin tarkoitettujen vääntimien asennukseen oven 30 mm:n porausreikään.

Nokka- kytkimelle	Väri	Lajimerkki	Snro	Pakkaus- koko [kpl]	Paino/ kpl [kg]
OC25_	Musta	ONX30	36 549 86	1	0.01

Tilaustiedot

Lisävarusteet OC – Muut



OC_R455

Vara-avain

Sopii avainohjatuille nokkakytkimille.

Sopii nokkakytkimiin/ avainkoodi ¹⁾	Avaimien lukumäärä	Lajimerkki	Snro	Pakkaus- koko ²⁾ [kpl]	Paino/ kpl [kg]
OC10_K_ / R455	2 kpl	OC10GR455	36 024 70	1	0.01
OC25_K_ / R455	2 kpl	OC25GR455	36 024 71	1	0.01

Varamutteri ja -suojakalvo

Nokka- kytkimelle	Etulevyn koko kehyksineen	Lajimerkki	Snro	Pakkaus- koko [kpl]	Paino/ kpl [kg]
----------------------	---------------------------------	------------	------	---------------------------	-----------------------

Varamutteri pikakiinnitteisille vääntimille

OC10_		OC10GNUT	36 024 72	1	
OC25_		OC25GNUT	36 024 73	1	

Varasuojakalvo ruuvikiinnitteisille vääntimille

OC10_	32x32 mm	OC10GRIP32	36 024 74	1	
OC25_	51x51 mm	OC25GRIP51	36 024 75	1	
OC25_	66x66 mm	OC25GRIP66	36 024 76	1	

¹⁾ Muita avainkoodoja, katso Camweb2 (<https://camweb2.com>).

²⁾ Lajimerkki sisältää kaksi avainta.



Nokkakytkimet 45...315 A (IEC), 40...200 A (UL)

Koteloidut nokkakytkimet OL, 45 A (IEC), 40 A (UL)

Nokkakytkimet OL, 45...315A (IEC), 40...200 A (UL)

Ominaisuudet	3/2
--------------	-----

Tekniset tiedot

Nokkakytkimet OL, 45...315 A (IEC), 40...200 A (UL)	3/7
---	-----

Tilaustiedot, nokkakytkimet, vakiotuotteet

Auki/Kiinni-kytkimet	3/9
Vaihtokytkimet	3/10
Ohituskytkimet	3/13
Askelkytkimet	3/14
Moottorin ohjauskytkimet: ilmastointikytkimet, suunnanvaihtokytkimet, tähti/kolmiokytkimet, dahlander-kytkimet	3/17
Ampeerimittari-kytkimet	3/17

Tilaustiedot, lisävarusteet

Vääntimet	3/18
Etulevyt	3/21
Osoitekilvet	3/22
Ovilukituspakkaukset, akselitiiviste	3/23
Vara-avain, kosketussuoja, mutteriavain	3/24

Tilaustiedot, koteloidut nokkakytkimet OL, 45 A (IEC), 40 A (UL)

Suunnanvaihtokytkimet, tähti/kolmiokytkimet, dahlander-kytkimet	3/25
Kotelot	3/25

Nokkakytkimet

OL40, OL63, OL80, OL125, OL160, OL200

3



Helppo ja nopea asentaa

Putoamattomat tähtiuraruuvit säästävät asennusaikaa ja ruuvityökalun ohjausreikien (saatavilla aina kokoon OL160 asti) ansiosta sähköruuvityökalujen käyttö on helppoa ja vakaata. Lattaliittimiä ja puristusliittimiä on saatavana koosta OL125 alkaen.

Kaksoisnokkajärjestelmä lyhentää askelkytkintä ja mahdollistaa matalien koteloiden käytön. OL40 nokkakytkimet sisältävät mustan vääntimen ja hopeanvärisen etulevyn ja ne soveltuvat pikakiinnitykseen oveen. Kokoluokissa OL80...200 on ruuvi-kiinnitteiset vääntimet oviasennukseen.

Turvallinen käyttö

Kosketussuojatut tunneliliittimet (IP20) kokoon OL160 asti estävät tehokkaasti jännitteisten osien koskettamisen. Erillisiä kosketussuojia ei tarvita. Tämä takaa käytön turvallisuuden ja suojaa sekä ihmisiä että laitteita. Tarjoamme laajan valikoiman erilaisilla suojausluokilla olevia vääntimiä. Vakiotoimitukseen sisältyvän vääntimen suojausluokka on IP65, NEMA4X. Lisäeristyksellä varustettuja vääntimiä saatavilla erikoistilauksesta aina IP67 ja IP69K asti.

Kytkimet on suunniteltu resistiivisille ja hieman induktiivisille moottorikuormille ja niillä on luotettava katkaisu myös vaikeissa olosuhteissa. Suoritusarvot kattavat sekä luokat AC22 että AC23, kuten myös DC-luokatkin.



Kaapelointi nopeaa itsellään nousevien liittimien ansiosta

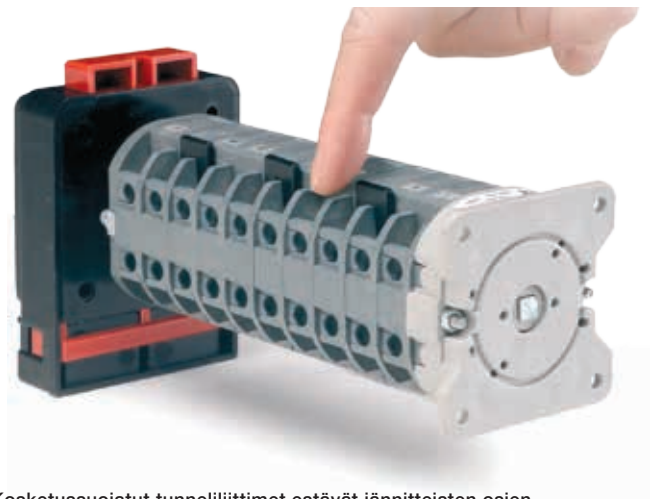

Kosketussuojatut tunneliliittimet estävät jännitteisten osien koskettamisen. Erillisiä kosketussuojia ei tarvita.

ABB:n OL-nokkakytkimet tarjoavat ratkaisun ohjauspiireihin, instrumentointiin ja tehonsyöttöön. Monipuolinen toiminnallisuus ja lukuisat asennusratkaisut tarjoavat säästöjä sekä asennustilassa että kustannuksissa.

Erikoisnokkakytkimet erityistarpeisiin

Erikoisnokkakytkimiä voi määrittää internetissä Camweb-konfigurointityökalulla. Erikoisnokkakytkinten konfigurointi on yhtä helppoa kuin vakiotuotteiden valinta!

Vakiosarja useimmille sovelluksille

- Auki/kiinni-kytkimet
- Vaihtokytkimet
- Askelkytkimet
- Ampeerimittarikytkimet
- Ohituskytkimet
- UPS-vaihtokytkimet
- UPS-kytkimet
- Suunnanvaihtokytkimet
- Pumppujen käynnistyskytkimet
- Ilmastointikytkimet

Standardit

- IEC/EN 60 947-1, -3
- VDE 0660 Teil 107
- UL508
- CSA C 22.2.x No 14

Hyväksynät

- L'loyd's Register of Shipping
- CCC
- UL508
- CSA C 22.2.x No 14



Nokkakytkimet OL

Camweb-työkalu OL-sarjan erikoisnokkakytkimien määrittämiseen

3



Helppo määrittää ja tilata

Camweb-työkalua on erittäin helppo käyttää: se on yksinkertainen tapa määrittää kytkimiä. Työkalu ohjaa käyttäjää, jotta vältetään epäsoyvät/mahdottomat ratkaisut ja virheet. Työkalu myös generoi automaattisesti lajimerkit ja tilauskoodit.

Mitä Camweb-työkalussa voi määrittellä

Konfigurointityökalulla määrittelet erityistarpeet, kuten etulevyn kaiverrukset, lukituksen riippulukolla eri asennoissa, avainohjauksen ja avainlukituksen. Kaksois- ja kolmoiskytkinohjaukset ja pitkät, metalliakselilla varustetut nokkakytkimet ovat määritettävissä jopa 60 koskettimen kokoisiksi ja ne voivat olla jopa 12 ohjausasennolla.

Camweb-konfigurointityökalun löydät ABB:n verkkosivuilta tai suoraan osoitteesta: <http://a.salesconfigurator.com/>

Vakio- ja räätälöidyt nokkakytkimet OL

Laaja väänninvalikoima

Vakiovääntimet

OL40 nokkakytkimet toimitetaan vääntimillä, jotka kiinnitetään oven 22,5 mm:n aukkoon. Suuremmat väänninkoot asennetaan ruuvikiinnityksellä (4-reikäinen kiinnitys). Ruuvikiinnitteisiä vääntimiä on saatavilla kaikissa kokoluokissa ja ne voidaan määrittää CamWeb-työkalussa. Suojaluokka IP65, NEMA4X.



Erikoisvääntimet suurille nokkakytkimille

Erikoisvääntimiä OL40...200 nokkakytkimille on saatavilla CamWeb-työkalun kautta.



Riippulukolla lukittava väänninruppi

Vääntimeen sopii kaksi riippulukkoa, joiden sangan halkaisija on 6 mm, tai kolme riippulukkoa, joiden sangan halkaisija on 4 mm. Lukitseminen riippulukolla on mahdollista 90° asteen välein kellonasetnoissa 9, 12, 3 ja 6. Saatavilla kokoluokille OL40 (akselin halkaisija 6 mm). Soveltuu pika- ja ruuvikiinnitteisille vääntimille. Suojaluokka IP65, NEMA4X.



Rengasväännin

Pyöreä riippulukolla lukittava rengasväännin voidaan lukita kellonasetnoon 9 ja/tai 12. Enintään kolmelle riippulukolle, joiden sangan halkaisija on maks. 8 mm. Saatavilla kokoluokille OL40...OL160 pika- tai ruuvikiinnitteisenä versiona. Suojaluokka IP65, IP67, IP67K ja NEMA4X.



Riippulukolla lukittavat pistoolivääntimet

Pistoolityyppiset riippulukolla lukittavat vääntimet valitaan CamWeb-konfigurointityökalulla. Ne soveltuvat 3 riippulukolle, joiden sangan halkaisija 6 mm. Suojaluokka IP65 ja Nema 4X.



Ei palautuva pyörimissuunta

Sallii liikesuunnan vain myötäpäivään. Lisämekanismi lisää kytkimen syvyysmittaa.

Avaimella ohjattavat nokkakytkimet

Avainkytkimiä ohjataan avaimella, joka toimii vääntimen tavoin. Toimitus sisältää kaksi avainta. Avain on poistettavissa 90°:een välein kellonasetnoissa 12, 3, 6 ja 9 tai 60°:een välein kello 1 eteenpäin. Vakiokytkimillä ei ole avainkoodausta. Sen sijaan CamWeb-työkalulla voi valita erikoisnokkakytkimelle avainkoodauksen sekä avaimen poistamisasetnot. Avainkytkin on saatavilla nokkakytkimelle OL40. Suojaluokka IP54.

Avaimella lukittavat nokkakytkimet sylinterilukolla

Nokkakytkimen toiminta on lukittu kytkimen alla olevalla sylinterilukolla. Lukitus on mahdollista 1-4 valitusasennossa. Lukitusasetnot määritetään Camweb-työkalussa. Toimitus sisältää kaksi avainta. Saatavilla kokoluokille OL40...OL160. Suojaluokka IP54. Camweb-työkalulla voidaan valita erilaisia avainkoodeja.

Vakio- ja räätälöidyt nokkakytkimet OL

Asennusratkaisut

Painonappilukitus

Painonappi vapauttaa nokkakytkimen yhdessä tai useammasa Camweb-työkalussa määritetyssä asennossa. Painonapilla voidaan ohjata apukoskettimia. Saatavilla kokoluokille OL40... OL80N.



3

Lattaliittimet

Nokkakytkimet OL125...160 ovat vakiona varustettu kosketussuojatuilla tunneliliittimillä. Lattaliittimet kaapelikengille määritetään Camweb-työkalulla.



Pohjaan asennettavat nokkakytkimet

Pohja-asennettavat nokkakytkimet suositellaan määritettäviksi Camweb-työkalulla halutun akselipituuden tai kotelosyvyyden saamiseksi. Akseli voidaan varustaa ovilukituksella, joka lukitsee oven O-asentoon. Akselin pituus 200 mm, jollei muuta määritellä. Pohja-asennettavat nokkakytkimet ovat saatavissa erikoiskytkiminä. Vakioväännin tai riippulukolla lukittavissa oleva väännin kiinnitetään suoraan nokkakytkimeen.



Apukoskettimet

Oviasennettavat OL40...OL160 nokkakytkimet voidaan varustaa tilaa säästävillä apukoskettimilla.



Mekanismi rinnakkainohjaukselle

Suuren kosketinmäärän nokkakytkimissä kaksi tai kolme kosketinpakkaa on rinnakkain ja niitä ohjataan yhteisellä ohjausmekanismilla. Koskettimia voi olla enintään 2 x 20 tai 3 x 30. Tällainen nokkakytkin suunnitellaan CamWeb-työkalulla. Ovi- tai pohja-asennus on mahdollista. Vääntimen koko alk. 64 mm. Ruuvikiinnitys. Saatavilla kokoluokille OL40... OL80N.

Jousipalautus

Jousen palautusliike on aina 30° astetta. Nokkakytkimissä, joissa on jousipalautus, kiinteiden asentojen askel on oltava 90° astetta.

Pyöreä etulevy

Pyöreä etulevy korvaa nelikulmaisen levyn. Varuste ei sisällä asennonosoittimia. Pyöreän etulevyn nokkakytkintä on saatavilla sekä vakiokytkimenä että CamWeb-työkalussa konfiguroituna erikoiskytkimenä.

Tekniset tiedot

Nokkakytkimet OL, 45...315 A (IEC), 40...200 A (UL)

Tekniset tiedot standardin IEC60947-3 mukaisesti

				Koko					
				OL40	OL63	OL80N	OL125	OL160	OL200
Syöksyjännitekestoisuus	U_{imp}		kV	6	6	6	6	6	6
Nimellinen eristysjännite			V	690	690	690	690	690	690
Nimellinen käyttöjännite	U_e		V	690	690	690	690	690	690
Terminen nimellisvirta I_{th}			A	45	63	80	150	175	315
Nimellinen oikosulkuvirta	I_p (r.m.s.)		kA	10	10	10	10	10	10
Maksimi etusulake			A	40	63	80	160	200	315
Nimellinen oikosulkulujuus, (r.m.s)		3s	A	360	630	800	1280	1280	1600
		10s	A	200	300	400	700	700	1000
		30s	A	120	200	250	400	400	600
		60s	A	80	100	150	280	280	400
Nimellinen käyttövirta	I_e		A	45	63	80	150	160	250
	AC1	400V	A	45	63	80	150	170	250
	AC21	400V	A	45	63	80	150	170	250
	AC11	220-240V	A	14	15	20	45	45	80
	AC11	380-440V	A	6	10	15	45	45	80
	AC11	500V	A	7	12	18	40	40	70
	AC22	220-500V	A	40	63	80	150	170	250
	AC22	660-690V	A	40	63	80	100	100	125

Nimellinen käyttövirta, DC21, aikavakio 0...1ms

1 kosketin	24V	A	40	63	80	130	150	250
1 kosketin	48V	A	40	63	80	130	150	250
2 kosketinta sarjassa	60V	A	40	63	80	130	150	250
3 kosketinta sarjassa	110V	A	40	63	80	130	150	250
5 kosketinta sarjassa	220V	A	40	63	80	130	150	250
9 kosketinta sarjassa	440V	A	40			130	150	250
10 kosketinta sarjassa	600V	A	25					

Nimellinen käyttövirta, DC22, aikavakio 1...50 ms

1 kosketin	24V	A	32	32	40	115	130	200
1 kosketin	30V	A	11	32	40	36	40	50
1 kosketin	40V	A	11	32	40	36	40	50
2 kosketinta sarjassa	60V	A	11	32	40	36	40	50
3 kosketinta sarjassa	110V	A	11	32	40	36	40	50
5 kosketinta sarjassa	220V	A	11	32	40	36	40	50

Nimellinen käyttöteho

AC23, 3-vaihe	220-240V	kW	7,5	12	14,5	37	37	56
	380-440V	kW	15	18	22,5	75	75	75
	500V	kW	15	22	25	75	90	85
	660-690V	kW	15	17	23	50	55	90
AC23, 1-vaihe	110V	kW	2,5	3	3,6	9	11	14
	220-240V	kW	4	6	7,2	20	22	30
	400V	kW	7,5	9	12,5	35	37	45
AC2, 3-vaihe	220-240V	kW	11	16	18	35	37	70
	380-440V	kW	18,5	24	30	50	55	95
	500V	kW	18,5	24	33	65	75	103
	660-690V	kW	18,5	26	35	65	55	110
AC3, 3-vaihe	220-240V	kW	7,5	10	12	20	22	47
	380-440V	kW	11	15	19	35	37	64
	500V	kW	11	15	22	35	37	82
	660-690V	kW	11	17	23	30	30	88

Tekniset tiedot

Nokkakytkimet OL, 45...315 A (IEC), 40...200 A (UL)

Tekniset tiedot standardin IEC60947-3 mukaisesti

				Koko					
				OL40	OL63	OL80N	OL125	OL160	OL200
Nimellinen käyttötoteho									
AC3, 1-vaihe	110V	kW		2,5	2,5	3	6	6	12
	220-240V	kW		4	5	6	11	11	24
	400V	kW		5,5	7,5	9	19	19	40
Liittimet									
Liitäntäruuvit		M		5	5	5	5	5	10
Maks. johtimen poikkipinta-ala		mm ²		6	16	16	70	70	150
		AWG		14-8	10-6	10-6	12-2/0	12-2/0	kcml 300
Koskettimet									
Minimijännite / Minimivirta AC/DC		V / mA		5 / 5	5 / 5	5 / 5	5 / 5	5 / 5	5 / 5
Perinteinen puskkosketin, kosketinnasta tasaisella hopeapinnalla				x	x	x	x	x	x
Kultakoskettimet (erikoiskytkin)				x	x				
Varastointilämpötila		°C		-40...+80	-40...+80	-40...+80	-40...+80	-40...+80	-40...+80
Käyttölämpötila ¹⁾		°C		-30...+70	-30...+70	-30...+70	-30...+70	-30...+70	-30...+70

¹⁾ 40°C: alenema 0%, 70°C: alenema 30%, 60°C, hetkelliset virtahuiput: alenema 0%

Tekniset tiedot UL:n ja CSA:n mukaan

				Koko					
				OL40	OL63	OL80	OL125	OL160	OL200
Maks. käyttöjännite		V		600		600	600	600	600
	Ohjauspiiri	CSA/UL VAC		A600		A600	A600	A600	A600
Virta-arvot, yleiskäyttö	UL 600V	A		40		80	125	170	200
Nimellisteho, 3-vaihe	120V	HP		5		8	15	15	32
	240V	HP		10		16	40	40	64
	480V	HP		20		28	40	50	120
	600V	HP		20		31	40	50	120
Nimellisteho, 1-vaihe	120V	HP		2		4	10	10	
	240V	HP		3		8	20	20	
	480V	HP		10					
	600V	HP		10					10
Oikosulkuarvot									
Maksimi prospektiivinen oikosulkuvirta		kA		10		10	10	10	10
Maksimi etusulake (Sulake tyyppi)		A		50 (RK3)		80 (RK5)	150 (RK5)	200 (RK5)	250 (RK5)
Kytkeäntiheydet		jaksoja/h		150		150	150	150	150

Ympäristölämpötilan vaikutus kuormitettavuuteen

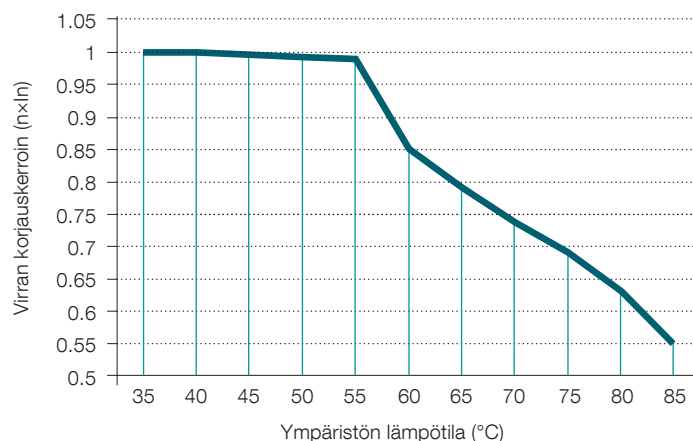

Tilaustiedot

Nokkakytkimet OL

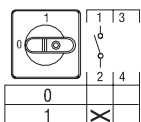

OL_A1_

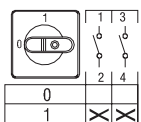

OL_A2_

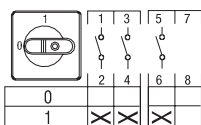

OL_A3_

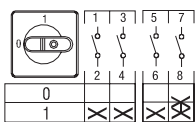

OL_A4_

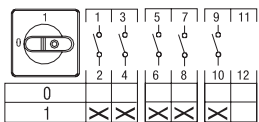

OL_A5_

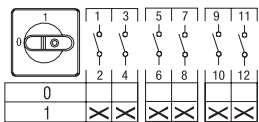

OL_A6_

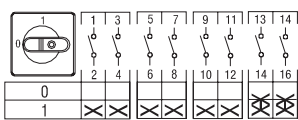

OL_A8_

Auki/Kiinni-kytkimet

Sisältää mustan vääntimen ja hopean värisen etulevyn vakiomerkinnöin.

Toiminto	Napojen lukumäärä	Terminen nimellisvirta I_n [A]	Lajimerkki	Snro	Pakkaus-koko [kpl]	Paino/ kpl [kg]
0-asento: kello 9, kääntökulma 90°						
Oveen asennettava, pikakiinnitys						
0 - 1	1	45	OL40A1PB	36 547 71	1	0.13
0 - 1	2	45	OL40A2PB	36 547 72	1	0.17
0 - 1	3	45	OL40A3PB	36 547 73	1	0.21
0 - 1	4 ¹⁾	45	OL40A4PB	36 547 74	1	0.25
0 - 1	6	45	OL40A6PB	36 547 76	1	0.33
0 - 1	8 ²⁾	45	OL40A8PB	36 547 77	1	0.41
Oveen asennettava, ruuvi kiinnitys						
0 - 1	1	45	OL40A1RB	36 380 04	1	0.13
0 - 1	2	45	OL40A2RB	36 380 05	1	0.17
0 - 1	3	45	OL40A3RB	36 380 06	1	0.21
0 - 1	4 ¹⁾	45	OL40A4RB	36 380 07	1	0.25
0 - 1	1	63	OL63A1RB	36 023 25	1	0.30
0 - 1	2	63	OL63A2RB	36 023 26	1	0.34
0 - 1	3	63	OL63A3RB	36 023 27	1	0.41
0 - 1	4 ¹⁾	63	OL63A4RB	36 023 28	1	0.45
0 - 1	6	63	OL63A6RB	36 023 29	1	0.56
0 - 1	8 ²⁾	63	OL63A8RB	36 023 30	1	0.67
0 - 1	1	80	OL80NA1RB	36 023 36	1	0.30
0 - 1	2	80	OL80NA2RB	36 023 37	1	0.34
0 - 1	3	80	OL80NA3RB	36 023 38	1	0.41
0 - 1	4 ¹⁾	80	OL80NA4RB	36 023 39	1	0.45
0 - 1	6	80	OL80NA6RB	36 023 40	1	0.56
0 - 1	8 ²⁾	80	OL80NA8RB	36 023 41	1	0.67
0 - 1	1	150	OL125A1RB	36 547 02	1	0.30
0 - 1	2	150	OL125A2RB	36 547 03	1	0.34
0 - 1	3	150	OL125A3RB	36 547 04	1	0.41
0 - 1	4 ¹⁾	150	OL125A4RB	36 547 05	1	0.45
0 - 1	6	150	OL125A6RB	36 547 06	1	0.56
0 - 1	8 ²⁾	150	OL125A8RB	36 547 07	1	0.67
0 - 1	1	175	OL160A1RB	36 547 25	1	0.13
0 - 1	2	175	OL160A2RB	36 547 26	1	0.17
0 - 1	3	175	OL160A3RB	36 547 27	1	0.21
0 - 1	4 ¹⁾	175	OL160A4RB	36 547 28	1	0.25
0 - 1	6	175	OL160A6RB	36 547 29	1	0.33
0 - 1	8 ²⁾	175	OL160A8RB	36 547 30	1	0.41
0 - 1	1	315	OL200A1RB	36 547 48	1	1.60
0 - 1	2	315	OL200A2RB	36 547 49	1	2.00
0 - 1	3	315	OL200A3RB	36 547 50	1	2.40
0 - 1	4 ¹⁾	315	OL200A4RB	36 547 51	1	3.10
0 - 1	6	315	OL200A6RB	36 547 52	1	4.20
0 - 1	8 ²⁾	315	OL200A8RB	36 547 53	1	5.30

¹⁾ Neljäs napa lajimerkeissä O-A4_ ja O-A8_: aikainen kytkentä, myöhäinen katkaisu.

²⁾ Seitsemäs ja kahdeksas napa: aikainen kytkentä, myöhäinen katkaisu.

Tilaustiedot

Nokkakytkimet OL

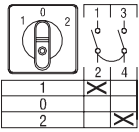

OL_U1_

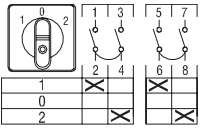

OL_U2_

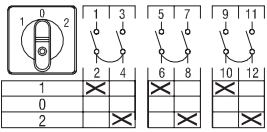

OL_U3_

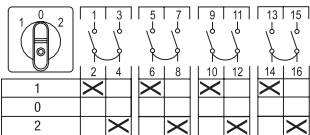

OL_U4_

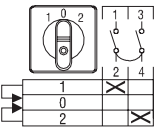

OL_URR1_

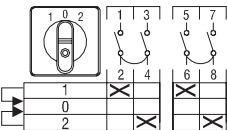

OL_URR2_

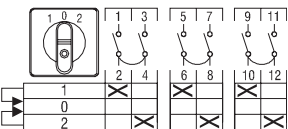

OL_URR3_

Vaihtokytkimet

Sisältää mustan vääntimen ja hopean värisen etulevyn vakiomerkinin.

Toiminto	Napojen lukumäärä	Terminen nimellisvirta I_{th} [A]	Lajimerkki	Snro	Pakkaus-koko [kpl]	Paino/kpl [kg]
0-asennolla, kääntökulma 60°						
Oveen asennettava, pikakiinnitys						
1 - 0 - 2	1	45	OL40U1PB	36 548 02	1	0.17
1 - 0 - 2	2	45	OL40U2PB	36 548 03	1	0.25
1 - 0 - 2	3	45	OL40U3PB	36 548 04	1	0.33
1 - 0 - 2	4	45	OL40U4PB	36 548 05	1	0.41
Oveen asennettava, ruuviinnitys						
1 - 0 - 2	1	45	OL40U1RB	36 380 19	1	0.17
1 - 0 - 2	2	45	OL40U2RB	36 380 20	1	0.25
1 - 0 - 2	3	45	OL40U3RB	36 380 21	1	0.33
1 - 0 - 2	4	45	OL40U4RB	36 380 22	1	0.41
1 - 0 - 2	1	63	OL63U1RB	36 380 23	1	0.34
1 - 0 - 2	2	63	OL63U2RB	36 380 24	1	0.45
1 - 0 - 2	3	63	OL63U3RB	36 023 31	1	0.56
1 - 0 - 2	4	63	OL63U4RB	36 023 32	1	0.67
1 - 0 - 2	1	80	OL80U1RB	36 023 55	1	0.34
1 - 0 - 2	2	80	OL80U2RB	36 023 42	1	0.45
1 - 0 - 2	3	80	OL80U3RB	36 023 43	1	0.56
1 - 0 - 2	4	80	OL80U4RB	36 023 44	1	0.67
1 - 0 - 2	1	150	OL125U1RB	36 547 13	1	0.34
1 - 0 - 2	2	150	OL125U2RB	36 547 14	1	0.45
1 - 0 - 2	3	150	OL125U3RB	36 547 15	1	0.56
1 - 0 - 2	4	150	OL125U4RB	36 547 16	1	0.67
1 - 0 - 2	1	175	OL160U1RB	36 547 36	1	0.34
1 - 0 - 2	2	175	OL160U2RB	36 547 37	1	0.45
1 - 0 - 2	3	175	OL160U3RB	36 547 38	1	0.56
1 - 0 - 2	4	175	OL160U4RB	36 547 39	1	0.67
1 - 0 - 2	1	315	OL200U1RB	36 547 59	1	2.00
1 - 0 - 2	2	315	OL200U2RB	36 547 60	1	3.10
1 - 0 - 2	3	315	OL200U3RB	36 547 61	1	4.20
1 - 0 - 2	4	315	OL200U4RB	36 547 62	1	5.30
0-asennolla, molemmin puolin jousipalautus, kääntökulma 60°						
Oveen asennettava, pikakiinnitys						
$1_R - 0 - 2_R$	1	45	OL40URR1PB	36 548 08	1	0.17
$1_R - 0 - 2_R$	2	45	OL40URR2PB	36 548 09	1	0.25
$1_R - 0 - 2_R$	3	45	OL40URR3PB	36 548 10	1	0.33

Tilaustiedot

Nokkakytkimet OL

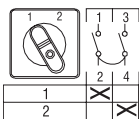

OL_WS1_

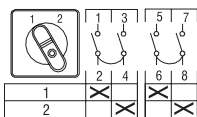

OL_WS2_

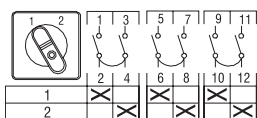

OL_WS3_

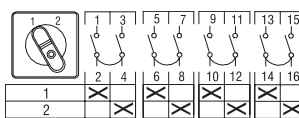

OL_WS4_

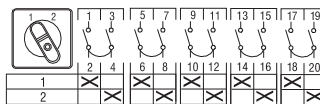

OL_WS5_

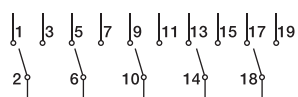

Kytkentäkaavio (OL_WS_)

Vaihtokytkimet

Sisältää mustan vääntimen ja hopean värisen etulevyn vakiomerkinnöin.

Toiminto	Napojen lukumäärä	Terminen nimellisvirta I_n [A]	Lajimerkki	Snro	Pakkaus-koko [kpl]	Paino/ kpl [kg]
Ilman 0-asentoa, kääntökulma 60°						
Oveen asennettava, pikakiinnitys						
1 - 2	1	45	OL40WS1PB	36 548 15	1	0.17
1 - 2	2	45	OL40WS2PB	36 548 16	1	0.25
1 - 2	3	45	OL40WS3PB	36 548 18	1	0.33
1 - 2	4	45	OL40WS4PB	36 548 20	1	0.41
Oveen asennettava, ruuvi kiinnitys						
1 - 2	1	45	OL40WS1RB	36 380 36	1	0.17
1 - 2	2	45	OL40WS2RB	36 380 37	1	0.25
1 - 2	3	45	OL40WS3RB	36 380 38	1	0.33
1 - 2	4	45	OL40WS4RB	36 380 39	1	0.41
1 - 2	1	63	OL63WS1RB	36 023 15	1	0.34
1 - 2	2	63	OL63WS2RB	36 023 33	1	0.45
1 - 2	3	63	OL63WS3RB	36 023 34	1	0.56
1 - 2	4	63	OL63WS4RB	36 023 35	1	0.67
1 - 2	1	80	OL80NWS1RB	36 023 58	1	0.34
1 - 2	2	80	OL80NWS2RB	36 023 45	1	0.45
1 - 2	3	80	OL80NWS3RB	36 023 46	1	0.56
1 - 2	4	80	OL80NWS4RB	36 023 47	1	0.67
1 - 2	1	150	OL125WS1RB	36 547 19	1	0.34
1 - 2	2	150	OL125WS2RB	36 547 20	1	0.45
1 - 2	3	150	OL125WS3RB	36 547 22	1	0.56
1 - 2	4	150	OL125WS4RB	36 547 24	1	0.67
1 - 2	1	175	OL160WS1RB	36 547 42	1	0.34
1 - 2	2	175	OL160WS2RB	36 547 43	1	0.45
1 - 2	3	175	OL160WS3RB	36 547 45	1	0.56
1 - 2	4	175	OL160WS4RB	36 547 47	1	0.67
1 - 2	1	315	OL200WS1RB	36 547 65	1	2.00
1 - 2	2	315	OL200WS2RB	36 547 66	1	3.10
1 - 2	3	315	OL200WS3RB	36 547 67	1	4.20
1 - 2	4	315	OL200WS4RB	36 547 68	1	5.30

Tilaustiedot

Nokkakytkimet OL

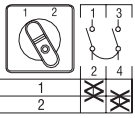

OL_WC1_

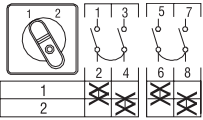

OL_WC2_

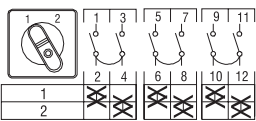

OL_WC3_

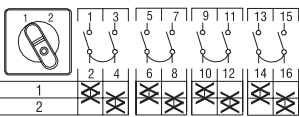

OL_WC4_

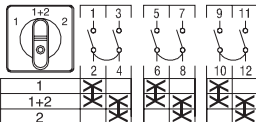

OL_UC3_

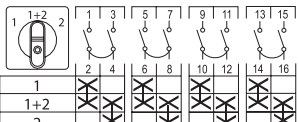

OL_UC4_

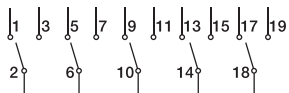

Kytentäkaavio

(OL_WC_, OL_UC_)

Vaihtokytkimet

Sisältää mustan vääntimen ja hopean värisen etulevyn vakiomerkinnöin.

Toiminto	Napojen lukumäärä	Terminen nimellisvirta I_{th} [A]	Lajimerkki	Snro	Pakkaus-koko [kpl]	Paino/kpl [kg]
Ilman 0-asentoa, kääntökulma 60°, juontokoskettimilla						
Oveen asennettava, pikakiinnitys						
1 - 2	1	45	OL40WC1PB	36 548 11	1	0.17
1 - 2	2	45	OL40WC2PB	36 548 12	1	0.25
1 - 2	3	45	OL40WC3PB	36 548 13	1	0.33
1 - 2	4	45	OL40WC4PB	36 548 14	1	0.41
Oveen asennettava, ruuviinnitys						
1 - 2	1	63	OL63WC1RB	36 023 16	1	0.34
1 - 2	2	63	OL63WC2RB	36 023 17	1	0.45
1 - 2	3	63	OL63WC3RB	36 023 18	1	0.56
1 - 2	4	63	OL63WC4RB	36 023 19	1	0.67
1 - 2	1	80	OL80NWC1RB	36 023 59	1	0.34
1 - 2	2	80	OL80NWC2RB	36 023 60	1	0.45
1 - 2	3	80	OL80NWC3RB	36 023 61	1	0.56
1 - 2	4	80	OL80NWC4RB	36 023 62	1	0.67
Yhteinen keskiasento ja juontokoskettimet						
Oveen asennettava, pikakiinnitys						
1 - (1 + 2) - 2	3	45	OL40UC3PB	36 548 06	1	0.13
1 - (1 + 2) - 2	4	45	OL40UC4PB	36 548 07	1	0.14
Oveen asennettava, ruuviinnitys						
1 - (1 + 2) - 2	3	63	OL63UC3RB	36 023 13	1	0.56
1 - (1 + 2) - 2	4	63	OL63UC4RB	36 023 14	1	0.67
1 - (1 + 2) - 2	3	80	OL80NUC3RB	36 023 56	1	0.56
1 - (1 + 2) - 2	4	80	OL80NUC4RB	36 023 57	1	0.67
1 - (1 + 2) - 2	3	150	OL125UC3RB	36 547 17	1	0.56
1 - (1 + 2) - 2	4	150	OL125UC4RB	36 547 18	1	0.67
1 - (1 + 2) - 2	3	175	OL160UC3RB	36 547 40	1	0.56
1 - (1 + 2) - 2	4	175	OL160UC4RB	36 547 41	1	0.67
1 - (1 + 2) - 2	3	315	OL200UC3RB	36 547 63	1	4.20
1 - (1 + 2) - 2	4	315	OL200UC4RB	36 547 64	1	5.30

Tilaustiedot

Nokkakytkimet OL

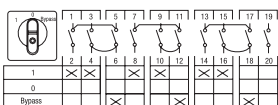

OL_WS36_

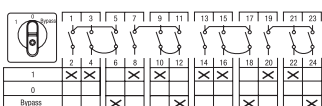

OL_WS48_

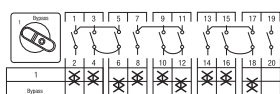

OL_PW36_

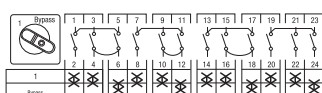

OL_PW48_

Ohituskytkimet

Sisältää mustan vääntimen ja hopean värisen etulevyn vakiomerkinnöin.

Toiminto	Napojen lukumäärä	Terminen nimellisivirta I_n [A]	Lajimerkki	Snro	Pakkaus-koko [kpl]	Paino/ kpl [kg]
0-asennolla, kääntökulma 60°, ilman juontokoskettimia, 3 ja 4- napaiseen verkkoon						
Oveen asennettava, pikakiinnitys						
1 - 0 - Bypass	3 / 6	45	OL40WS36PB	36 548 17	1	0.21
1 - 0 - Bypass	4 / 8	45	OL40WS48PB	36 548 19	1	0.31
Oveen asennettava, ruuvi kiinnitys						
1 - 0 - Bypass	3 / 6	63	OL63WS36RB	36 023 20	1	0.78
1 - 0 - Bypass	4 / 8	63	OL63WS48RB	36 023 21	1	0.89
1 - 0 - Bypass	3 / 6	80	OL80NWS36RB	36 023 63	1	0.78
1 - 0 - Bypass	4 / 8	80	OL80NWS48RB	36 023 64	1	0.89
1 - 0 - Bypass	3 / 6	150	OL125WS36RB	36 547 21	1	0.78
1 - 0 - Bypass	4 / 8	150	OL125WS48RB	36 547 23	1	0.89
1 - 0 - Bypass	3 / 6	175	OL160WS36RB	36 547 44	1	0.78
1 - 0 - Bypass	4 / 8	175	OL160WS48RB	36 547 46	1	0.89
1 - 0 - Bypass	3 / 6	315	OL200WS36RB	36 380 44	1	6.40
1 - 0 - Bypass	4 / 8	315	OL200WS48RB	36 380 45	1	7.50
Ilman 0-asentoa, kääntökulma 60°, juontokoskettimilla, 3- ja 4- napaiseen verkkoon						
Oveen asennettava, pikakiinnitys						
1 - Bypass	3 / 6	45	OL40PW36PB	36 547 79	1	0.21
1 - Bypass	4 / 8	45	OL40PW48PB	36 547 80	1	0.31
Oveen asennettava, ruuvi kiinnitys						
1 - Bypass	3 / 6	63	OL63PW36RB	36 023 11	1	0.78
1 - Bypass	4 / 8	63	OL63PW48RB	36 023 12	1	0.89
1 - Bypass	3 / 6	80	OL80NPW36RB	36 023 53	1	0.78
1 - Bypass	4 / 8	80	OL80NPW48RB	36 023 54	1	0.89
1 - Bypass	3 / 6	150	OL125PW36RB	36 547 09	1	0.78
1 - Bypass	4 / 8	150	OL125PW48RB	36 547 10	1	0.89
1 - Bypass	3 / 6	175	OL160PW36RB	36 547 32	1	0.78
1 - Bypass	4 / 8	175	OL160PW48RB	36 547 33	1	0.89
1 - Bypass	3 / 6	315	OL200PW36RB	36 547 55	1	6.40
1 - Bypass	4 / 8	315	OL200PW48RB	36 547 56	1	7.50

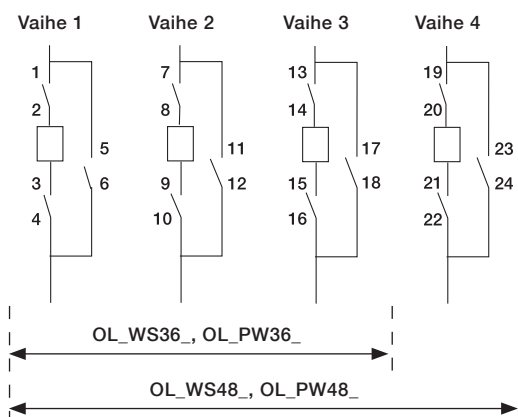

Kytentäkaavio, ohituskytkimet

Tilaustiedot

Nokkakytkimet OL

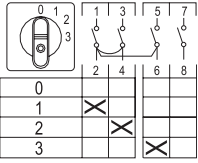

OL_S031_

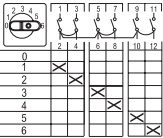

OL_S061_

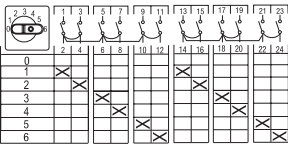

OL_S062_

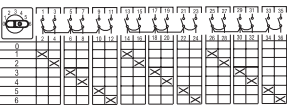

OL_S063_

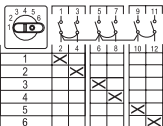

OL_ST61_

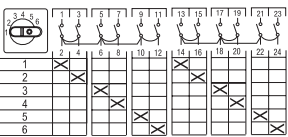

OL_ST62_

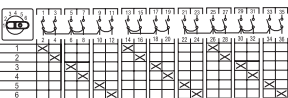

OL_ST63_

Askelkytkimet

Sisältää mustan vääntimen ja hopean värisen etulevyn vakiomerkinin. Kääntökulma 30°.

Toiminto	Napojen lukumäärä	Terminen nimellisvirta I_{th} [A]	Lajimerkki	Snro	Pakkaus-koko [kpl]	Paino/ kpl [kg]
3-askelta, 0-asennolla						
Oveen asennettava, pikakiinnitys						
0 - 1 - 2 - 3	1	45	OL40SO31PB	36 547 85	1	
Oveen asennettava, ruuvi kiinnitys						
0 - 1 - 2 - 3	1	63	OL63SO31RB		1	
0 - 1 - 2 - 3	1	80	OL80NSO31RB		1	
0 - 1 - 2 - 3	1	150	OL125SO31RB	36 547 12	1	
0 - 1 - 2 - 3	1	175	OL160SO31RB	36 547 35	1	
0 - 1 - 2 - 3	1	315	OL200SO31RB	36 547 58	1	
6-askelta, 0-asennolla						
Oveen asennettava, pikakiinnitys						
0-1-2-3-4-5-6	1	45	OL40SO61PB	36 547 86	1	0.19
0-1-2-3-4-5-6	2	45	OL40SO62PB	36 547 87	1	0.31
0-1-2-3-4-5-6	3	45	OL40SO63PB	36 547 88	1	0.43
6-askelta, ilman 0-asentoa						
Oveen asennettava, pikakiinnitys						
1-2-3-4-5-6	1	45	OL40ST61PB	36 547 96	1	0.19
1-2-3-4-5-6	2	45	OL40ST62PB	36 547 97	1	0.31
1-2-3-4-5-6	3	45	OL40ST63PB	36 547 98	1	0.43

Tilaustiedot

Nokkakytkimet OL

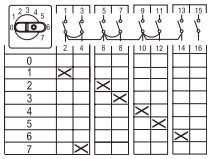

OL_S071_

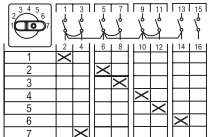

OL_ST71_

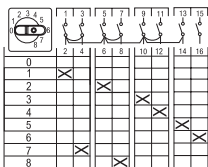

OL_S081_

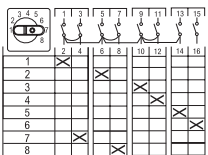

OL_ST81_

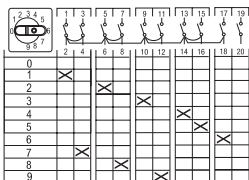

OL_S091_

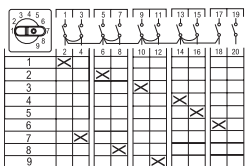

OL_ST91_

Askelkytkimet

Sisältää mustan vääntimen ja hopean värisen etulevyn vakiomerkinnöin. Kääntökulma 30°.

Toiminto	Napojen lukumäärä	Terminen nimellisvirta I_n [A]	Lajimerkki	Snro	Pakkaus-koko [kpl]	Paino/ kpl [kg]
7-askelta, 0-asennolla						
Oveen asennettava, pikakiinnitys						
0-1-2-3-4-5-6-7	1	45	OL40SO71PB	36 547 89	1	0.30
7-askelta, ilman 0-asentoa						
Oveen asennettava, pikakiinnitys						
1-2-3-4-5-6-7	1	45	OL40ST71PB	36 547 99	1	0.30
8-askelta, 0-asennolla						
Oveen asennettava, pikakiinnitys						
0-1-2-3-4-5-6-7-8	1	45	OL40SO81PB	36 547 90	1	0.15
8-askelta, ilman 0-asentoa						
Oveen asennettava, pikakiinnitys						
1-2-3-4-5-6-7-8	1	45	OL40ST81PB	36 548 00	1	0.15
9-askelta, 0-asennolla						
Oveen asennettava, pikakiinnitys						
0-1-2-3-4-5-6-7-8-9	1	45	OL40SO91PB	36 547 91	1	0.265
9-askelta, ilman 0-asentoa						
Oveen asennettava, pikakiinnitys						
1-2-3-4-5-6-7-8-9	1	45	OL40ST91PB	36 548 01	1	0.265

Tilaustiedot

Nokkakytkimet OL

3

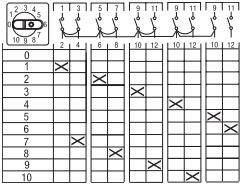

OL_SO101_

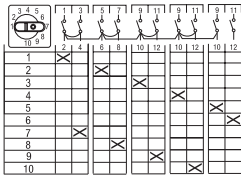

OL_ST101_

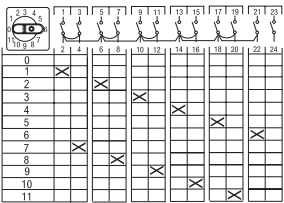

OL_SO111_

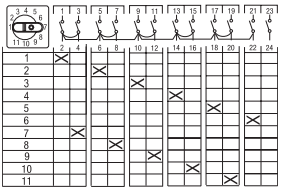

OL_ST111_

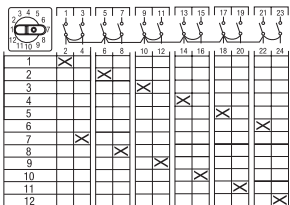

OL_ST121_

Askelkytkimet

Sisältää mustan vääntimen ja hopean värisen etulevyn vakiomerkinin. Kääntökulma 30°.

Toiminto	Napojen lukumäärä	Terminen nimellisvirta I_{th} [A]	Lajimerkki	Snro	Pakkaus-koko [kpl]	Paino/kpl [kg]
10-askelta, 0-asennolla						
Oveen asennettava, pikakiinnitys						
0-1-2-3-4-5-6-7-8-9-10	1	45	OL40SO101PB	36 547 83	1	0.27
10-askelta, ilman 0-asentoa						
Oveen asennettava, pikakiinnitys						
1-2-3-4-5-6-7-8-9-10	1	45	OL40ST101PB	36 547 92	1	0.27
11-askelta, 0-asennolla						
Oveen asennettava, pikakiinnitys						
0-1-2-3-4-5-6-7-8-9-10-11	1	45	OL40SO111PB	36 547 84	1	0.305
11-askelta, ilman 0-asentoa						
Oveen asennettava, pikakiinnitys						
1-2-3-4-5-6-7-8-9-10-11	1	45	OL40ST111PB	36 547 93	1	0.305
12-askelta, ilman 0-asentoa						
Oveen asennettava, pikakiinnitys						
1-2-3-4-5-6-7-8-9-10-11-12	1	45	OL40ST121PB	36 547 94	1	0.31

Tilaustiedot

Nokkakytkimet OL

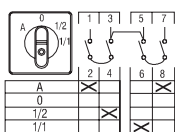

OL_ST301_

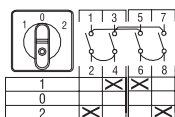

OL_W2_

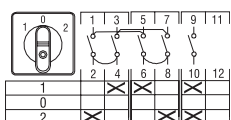

OL_W3_

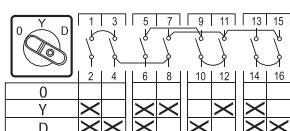

OL_SD_

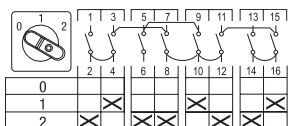

OL_P12_

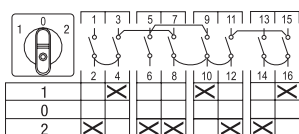

OL_P012_

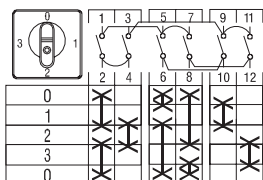

OL_AU31_

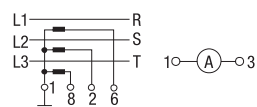

OL_AU31_

Moottorin ohjauskytkimet

Sisältää mustan vääntimen ja hopean värisen etulevyn vakiomerkinnoin. Kääntökulma 60°.

Toiminto	Napojen lukumäärä	Terminen nimellivirta I_{th} [A]	Moottorin teho AC23/400V [kW]	Lajimerkki	Snro	Pakkaus-koko [kpl]	Paino/ kpl [kg]
----------	-------------------	------------------------------------	-------------------------------	------------	------	--------------------	-----------------

Ilmastointikytkimet

Oveen asennettava, pikakiinnitys

A - 0 - 1/2 - 1/1	2	45	15	OL40ST301PB	36 547 95	1	0.21
-------------------	---	----	----	-------------	-----------	---	------

Suunnanvaihtokytkimet

Oveen asennettava, pikakiinnitys

1 - 0 - 2	2	45	15	OL40W2PB		1	0.15
1 - 0 - 2	3	45	15	OL40W3PB		1	0.21

Oveen asennettava, ruuvikiinnitys

1 - 0 - 2	2	63	18	OL63W2RB	36 023 08	1	0.45
1 - 0 - 2	2	80	22,5	OL80W2RB	36 023 50	1	0.45

Tähti/kolmiokytkimet

Oveen asennettava, pikakiinnitys

0 - Y - Δ	3	45	15	OL40SDPB	36 547 82	1	0.21
-----------	---	----	----	----------	-----------	---	------

Oveen asennettava, ruuvikiinnitys

0 - Y - Δ	3	63	18	OL63SDRB	36 023 06	1	0.67
0 - Y - Δ	3	80	22,5	OL80NSDRB	36 023 48	1	0.67
0 - Y - Δ	3	150	75	OL125SDRB	36 547 11	1	0.67
0 - Y - Δ	3	175	75	OL160SDRB	36 547 34	1	0.67
0 - Y - Δ	3	315	75	OL200SDRB	36 547 57	1	5.30

Dahlander-kytkimet

Käämitys kahdelle nopeudelle, yksisuuntainen, 0 - A - AYY

Oveen asennettava, pikakiinnitys

0 - 1 - 2	3	45	15	OL40P12PB	36 547 78	1	0.25
-----------	---	----	----	-----------	-----------	---	------

Oveen asennettava, ruuvikiinnitys

1 - 0 - 2	3	63	18	OL63P012RB	36 023 07	1	0.67
1 - 0 - 2	3	80	22,5	OL80NP012RB	36 023 49	1	0.67
1 - 0 - 2	3	150	75	OL125P012RB	36 547 08	1	0.67
1 - 0 - 2	3	175	75	OL160P012RB	36 547 31	1	0.67
1 - 0 - 2	3	315	75	OL200P012RB	36 547 54	1	5.30

Ampeerimittarikytkimet

Sisältää mustan vääntimen ja hopean värisen etulevyn vakiomerkinnoin.

Toiminto	Terminen nimellivirta I_{th} [A]	Lajimerkki	Snro	Pakkaus-koko [kpl]	Paino/ kpl [kg]
----------	------------------------------------	------------	------	--------------------	-----------------

Kolmelle virtamuuntajapiirille, 0-asennolla, kääntökulma 90°, yksinapainen

Oveen asennettava, ruuvikiinnitys

0-1-2-3	45	OL40AU31RB	36 380 62	1	0.17
---------	----	------------	-----------	---	------

Tilaustiedot

Lisävarusteet OL – Vääntimet



ONPB1



ONPG1



ONPLB1



OLR1B



OLR2B



OLR3B



ONXB1

Etulevyllä varustetut vääntimet

Väri	Sopii nokkakytkimiin	Lajimerkki	Snro	Pakkaus-koko [kpl]	Paino/ kpl [kg]
Väännin etulevyllä ilman kaiverrusta, pikakiinnitys					
Koko 48x48					
Musta	OL40	ONPB1	36 502 80	1	0.08
Harmaa	OL40	ONPG1	36 502 82	1	0.08
Punainen	OL40	ONPR1	36 549 44	1	0.08
Punakeltainen	OL40	ONPRY1	36 549 45	1	0.08
Väännin isolla etulevyllä ilman kaiverrusta, pikakiinnitys					
Koko 64x64					
Musta	OL40	ONPLB1	36 549 40	1	0.10
Harmaa	OL40	ONPLG1	36 549 41	1	0.10
Punainen	OL40	ONPLR1	36 549 42	1	0.10
Punakeltainen	OL40	ONPLRY1	36 549 43	1	0.10
Väännin etulevyllä ilman kaiverrusta, ruuvikiinnitys					
Koko 64x64					
Musta	OL63, OL80N	OLR1B	36 380 64	1	0.10
Harmaa	OL63, OL80N	OLR1G	36 380 65	1	0.10
Punainen	OL63, OL80N	OLR1R	36 380 66	1	0.10
Koko 90x90					
Musta	OL80, OL125, OL160	OLR2B	36 548 62	1	0.10
Harmaa	OL80, OL125, OL160	OLR2G	36 548 63	1	0.10
Punainen	OL80, OL125, OL160	OLR2R	36 548 64	1	0.10
Koko 130x130					
Musta	OL200	OLR3B	36 548 65	1	0.10
Harmaa	OL200	OLR3G	36 548 66	1	0.10
Punainen	OL200	OLR3R	36 548 67	1	0.10
Väännin pyöreällä etulevyllä, pikakiinnitys					
Musta	OL40	ONXB1	36 550 02	1	0.02

Tilaustiedot

Lisävarusteet OL – Vääntimet



ONS B1



OLZ 20R_



OLZ 8RB



OLZ 9RB



OLZ 3DB



ONZ 20B



ONZ 20RY



OLZ 20PB



OLZ 20_ riippulukkolukitus

Pistooli- ja kaksoisvääntimet

Väri	Sopii nokkakytkimiin	Lajimerkki	Snro	Pakkaus-koko [kpl]	Paino/ kpl [kg]
Väännin					
Matala, hieman pidempi väänninnuppi, sopii vääntimiin ONP_ ja ONPL_ normaalivääntimen tilalle.					
Musta	OL40_	ONS B1	36 380 67	1	0.02
Harmaa	OL40_	ONSG1	36 380 68	1	0.02
Pistooliväännin, ruuviasennus					
Sopii 6 mm akselille, korvaa vakiovääntimen, pituus 32 mm.					
Musta	OL40_, OL63_, OL80N_	OLZ 20RB	36 380 69	1	0.20
Punainen	OL40_, OL63_, OL80N_	OLZ 20RRY	36 380 70	1	0.20
Pistooliväännin, ruuviasennus					
Sopii 8 mm akselille, korvaa vakiovääntimen, pituus 70 mm.					
Musta	OL125, OL160	OLZ 8RB	36 380 71	1	0.20
Punainen	OL125, OL160	OLZ 8RR	36 380 72	1	0.20
Sopii 10 mm akselille, korvaa vakiovääntimen, pituus 130 mm.					
Musta	OL200	OLZ 9RB	36 380 73	1	0.30
Punainen	OL200	OLZ 9RR	36 380 74	1	0.30
Kaksoisväännin, ruuvikiinnitys					
Sopii 10 mm akselille, korvaa vakiovääntimen.					
Musta	OL200	OLZ 3DB	36 548 76	1	0.30
Punainen	OL200	OLZ 3DR	36 548 77	1	0.30

Riippulukolla lukittavat väänninnupit, normaalivääntimen tilalle

Vakiona lukitus riippulukolla O-asennossa kello 9:ssä. Lukituksen riippulukolla I-asennossa (kello 12) saa kääntämällä sisällä olevaa estorengasta 180 astetta. Lukituksen riippulukolla I- ja O-asennoissa saa poistamalla estorengaan toisen aihio-osan.

Väri	Sopii nokkakytkimiin	Lajimerkki	Snro	Pakkaus-koko [kpl]	Paino/ kpl [kg]
Riippulukolla lukittava väänninnuppi ilman etulevyä					
Enintään kahdelle riippulukolle, joiden sangan halkaisija on 6 mm					
Musta	OL40	ONZ 20B	36 550 12	1	0.06
Punainen	OL40	ONZ 20RY	36 550 14	1	0.06
Riippulukolla lukittava väänninnuppi etulevyllä ilman kaiverusta, koko 64x64					
Enintään kolmelle riippulukolle, joiden sangan halkaisija on 6 mm. Vääntimen pituus 32 mm.					
Pikakiinnitys					
Musta	OL40_PL_	OLZ 20PB	36 380 75	1	0.20
Punainen	OL40_PL_	OLZ 20PRY	36 380 76	1	0.20
Ruuvikiinnitys					
Musta	OL40...80N_	OLZ 20RB	36 380 69	1	0.20
Punainen	OL40...80N_	OLZ 20RRY	36 380 70	1	0.20

Muunlaisia nokkakytkimiä, joissa on lukittava väännin, voit valita internetissä CamWeb-työkalulla (<http://a.salesconfigurator.com>).

Tilaustiedot

Lisävarusteet OL – Vääntimet



OZ331_B



OZ331_RY



OZ371PB



OLZ332RB



OLZ332RRY



OZG71

Riippulukolla lukittava pyöreä väännin

Enintään kolmelle riippulukolle, joiden sangan halkaisija on maks. 8 mm. Lukitusasento kello 9 (O-asento) tai kytkin käännettynä kello 12 (I-asento). Lisää lukitusmahdollisuuksia nelikulmaisille riippulukolla lukittaville vääntimille on valittavissa CamWeb-työkalulla (<http://a.salesconfigurator.com>).

Väri	Sopii nokkakytkimiin	Lajimerkki	Snro	Pakkaus-koko [kpl]	Paino/ kpl [kg]
Pikakiinnitys					
IP65, NEMA 4 X, koko 66x66, 6 mm akselille					
Musta	OL40_PB	OZ331PB	36 550 16	1	0.04
Punakeltainen	OL40_PB	OZ331PRY	36 550 18	1	0.04
Varustettu lyhyellä akselisovittimella, käytetään pohja-asennuksissa matalissa kotelossa					
IP65, NEMA 4 X, koko 66x66, 6 mm akselille					
Musta	OL40_B	OZ331SPB	36 380 84	1	0.05
Punakeltainen	OL40_B	OZ331SPRY	36 380 85	1	0.05
Korkeampi suojausluokka					
IP67, IP69K, NEMA 4X, koko 66x66, 6 mm akselille					
Musta	OL40_PB	OZ331P67B	36 023 70	1	0.04
Punakeltainen	OL40_PB	OZ331P67RY	36 023 71	1	0.04
Ovilukitus ON -asentoon ilman ohitusta, ainoastaan pohja-asennukseen					
IP65, NEMA 4X, koko 66x66, 6 mm akselille					
Musta	OL40_PB	OZ371PB	36 023 00	1	0.05
Punakeltainen	OL40_PB	OZ371PRY	36 023 01	1	0.05
Ruuvikiinnitys					
IP65, NEMA 4X, koko 66x66, 6 mm akselille					
Musta	OL40_RB, OL63, OL80N	OZ331RB	36 380 77	1	0.04
Punakeltainen	OL40_RB, OL63, OL80N	OZ331RRY	36 380 78	1	0.04
IP65, NEMA 4X, koko 90x90, 8 mm akselille					
Musta	OL125, OL160	OLZ332RB	36 548 74	1	0.10
Punakeltainen	OL125, OL160	OLZ332RRY	36 548 75	1	0.10

Muunlaisia nokkakytkimiä, joissa on lukittava väännin, voit valita internetissä CamWeb-työkalulla (<http://a.salesconfigurator.com>).

Akselin ohjuri

Pohja-asennettaville kytkimille, 6 mm akselille.

Väri	Sopii vääntimelle	Lajimerkki	Snro	Pakkaus-koko [kpl]	Paino/ kpl [kg]
Musta	OZ371P_	OZG71	36 023 02	1	0.05

Tilaustiedot

Lisävarusteet OL – Vääntimet ja etulevyt



OLZ208RB



OLZ2010RB



ONF101



ONF64



OLF90



ONX99

Riippulukolla lukittavat pistoolivääntimet

Enintään kolmelle riippulukolle, joiden sangan halkaisija on maks. 6 mm.

Väri	Sopii nokkakytkimiin	Lajimerkki	Snro	Pakkaus-koko [kpl]	Paino/ kpl [kg]
Pistooliväännin etulevyllä ilman kaiverrusta, etulevyn koko 90x90. Vääntimen pituus 70 mm					
Sopii 8 mm akselille. Lukitus lukitusrenkaan (vakiona) avulla 90° asteella.					
Musta	OL125...160	OLZ208RB	36 380 80	1	0.30
Punakeltainen	OL125...160	OLZ208RR	36 380 81	1	0.30
Pistooliväännin etulevyllä ilman kaiverrusta. Etulevyn koko 130x130. Vääntimen pituus 70 mm					
Sopii 10 mm akselille. Lukitus lukitusrenkaan avulla 90° asteella. Korvaa vakiovääntimen.					
Musta	OL200	OLZ2010RB	36 380 82	1	0.45
Punakeltainen	OL200	OLZ2010RR	36 380 83	1	0.45

Muunlaisia nokkakytkimiä, joissa on lukittava väännin, voit valita internetissä CamWeb-työkalulla (<http://a.salesconfigurator.com>).

Etulevyt

Kaiverrusteksti voidaan määritellä CamWeb-työkalulla.

Väri	Sopii nokkakytkimiin/ väänninkokoihin	Lajimerkki	Snro	Pakkaus-koko [kpl]	Paino/ kpl [kg]
Etulevyt ilman kaiverrusta					
Koko 44x44					
Hopea	OL40_P_ / ONP_1	ONF101	36 502 84	1	0.003
Keltainen	OL40_P_ / ONPR_1	ONFY101	36 549 34	1	0.003
Koko 46x46					
Hopea	OL40_R_	ONRF101	36 380 86	1	0.003
Keltainen	OL40_R_	ONRFY101	36 380 87	1	0.003
Koko 64x64					
Hopea	OL40_L_, OL40...80N_ / ONPL_1	OLF64	36 548 49	1	0.003
Keltainen	OL40_L_ ¹⁾ , OL40...80N_ / ONPLR_1	OLFY64	36 548 54	1	0.003
Koko 90x90					
Hopea	OL125, OL160 / OLR2_	OLF90	36 548 50	1	0.01
Keltainen	OL125, OL160 / OLR2_	OLFY90	36 548 55	1	0.01
Koko 130x130					
Hopea	OL200 / OLR3_	OLF130	36 548 48	1	0.01
Keltainen	OL200 / OLR3R	OLFY130	36 548 53	1	0.01
Pyöreä etulevy					
Musta	OL40	ONX99	36 502 91	1	0.01

¹⁾ Isolla etulevyllä varustetun nokkakytkimen lajimerkki generoidaan CamWeb-työkalulla (<http://a.salesconfigurator.com>).

Tilaustiedot

Lisävarusteet OL – Osoitekilvet



ONFB72

Erilliset osoitekilvet kehyksellä, vakiovääntimille

Sisältää kehyksen ja kaiverruslevyn. Kaiverrusteksti voidaan määritellä CamWeb-työkalulla (<http://a.salesconfigurator.com>).

Kehyksen väri	Sopii nokkakytkimiin	Lajimerkki	Snro	Pakkaus-koko [kpl]	Paino/ kpl [kg]
Osoitekilvet ilman kaiverrusta					
Koko 48x48					
Musta	OL40	ONFB72	36 502 93	1	0.01
Harmaa	OL40	ONFG72	36 502 95	1	0.01
Koko 64x64					
Musta	OL40_L ¹⁾ , OL40...80N_	OLFB64	36 548 51	1	0.01
Harmaa	OL40_L ¹⁾ , OL40...80N_	OLFG64	36 548 52	1	0.01



OLFB64

Kaiverruslevy, harjattua alumiinia, ilman kehystä

Ilman kaiverrusta. Kaiverrusteksti voidaan määritellä CamWeb-työkalulla (<http://a.salesconfigurator.com>).



ONF72

Leveys [mm]	Sopii nokkakytkimiin	Lajimerkki	Snro	Pakkaus-koko [kpl]	Paino/ kpl [kg]
48	OL 40	ONF72	36 023 04	1	0.003
64	OL40_L ¹⁾ , OL40...80N_	OLF72	36 023 05	1	0.003



OLF72



OZB372

Osoitekilvet riippulukolla lukittaville pyöreille vääntimille

Sisältää kehyksen ja kaiverruslevyn. Kaiverrusteksti voidaan määritellä CamWeb-työkalulla (<http://a.salesconfigurator.com>).

Sopii vääntimille	Lajimerkki	Snro	Pakkaus-koko [kpl]	Paino/ kpl [kg]
OZ33_ , OZ371	OZB372		1	0.006

¹⁾ Isolla etulevyllä varustetun nokkakytkimen lajimerkki generoidaan CamWeb-työkalulla.

Tilaustiedot

Lisävarusteet OL – Ovilukituspakkaukset



ONZ45P

ONZ65_

Ovilukituspakkaukset pohja-asennettaville kytkimille

HUOM: Vääntimet OZ371PB ja OZ371PRY sisältävät ovilukituksen. Tätä lisävarustetta ei niitä käytettäessä tarvita.

Sopii nokkakytkimiin	Lajimerkki	Snro	Pakkaus-koko [kpl]	Paino/ kpl [kg]
OL40...80N	ONZ45P	36 550 20	1	0.01
OL125...160	OLZ652	36 548 83	1	0.02
OL200	OLZ653	36 548 84	1	0.02

Akselitiiviste

Estää pölyn ja kosteuden pääsyn kytkimeen akselireiän kautta silloin kun vääntintä ei ole asennettu. Etupuolen suojausluokka IP 65. Oven poraus 16...17 mm. Sopii vain ruuviasennettaville kytkimille.

Sopii nokkakytkimiin	Lajimerkki	Snro	Pakkaus-koko [kpl]	Paino/ kpl [kg]
OL40...80N	ONZ11	36 550 10	1	0.01
OL 125...160	OLZ12	36 548 68	1	0.01

3

Tilaustiedot

Lisävarusteet OL – Muut



ONK95SF203



OLZ_



OMNX80

Vara-avain

Avainkoodi mainittava tilauksessa. Sopii avainohjatuille nokkakytkimille.

Avaimien lukumäärä	Sopii nokkakytkimiin/ avainkoodi ¹⁾	Lajimerkki	Snro	Pakkaus-koko ²⁾ [kpl]	Paino/ kpl [kg]
2 kpl	OL_/SF203	ONK95SF203	36 380 92	1	0.01

Kosketussuoja

Läpinäkyvä, IP42 -suojaus.

Lohkojen lukumäärä	Sopii nokkakytkimiin	Lajimerkki	Snro	Pakkaus-koko [kpl]	Paino/ kpl [kg]
2	OL40	OLZ401L2	36 548 80	1	0.05
4	OL40	OLZ401L4	36 548 81	1	0.07
6	OL40	OLZ401L6	36 548 82	1	0.10
2	OL63...160	OLZ1601L2	36 548 69	1	0.10
4	OL63...160	OLZ1601L4	36 548 70	1	0.15
6	OL63...160	OLZ1601L6	36 548 71	1	0.20
2	OL200	OLZ63D34	36 380 95	1	0.15
4	OL200	OLZ63D36	36 380 96	1	0.20
6	OL200	OLZ63D38	36 380 97	1	0.25

Mutteriavain

Työkalu pikakiinnitteisen vääntimen mutterin kiristämiseksi.

Väri	Sopii nokkakytkimiin	Lajimerkki	Snro	Pakkaus-koko [kpl]	Paino/ kpl [kg]
Musta	OL40_P	OMNX80	36 502 98	1	0.02

¹⁾ Muita avainkoodeja, katso CamWeb (<http://a.salesconfigurator.com>).

²⁾ Lajimerkki sisältää kaksi avainta.

Tilaustiedot

Koteloidut nokkakytkimet OL ja kotelot



OTC_6M25

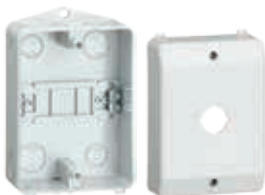

OTC36LM25



OTC46LM40



OTC46LRM40

Koteloidut moottorin ohjauskytkimet

Suojausluokka IP65. Toimitukseen sisältyy nolla- ja maadoitusliitin, johtimen poikkipinta-ala 6 mm².

Terminen nimellisvirta I _{th} [A]	Toiminto	Kotelon koko ¹⁾	Lajimerkki	Snro	Pakkaus-koko [kpl]	Paino/ kpl [kg]
Suunnanvaihtokytkimet						
45	1 - 0 - 2	96x96x138	OL40W3EPB	36 381 00	1	0.40
Tähti/kolmiokytkimet						
45	0 - Y - ΔΔ	305x215x185	OL40SDEPB	36 547 81	1	0.40
Dahlander-kytkimet						
45	0 - 1 - 2	305x215x185	OL40P12EPB	36 381 02	1	0.40

Neliönmuotoiset kotelot

Pika-asennus lukkorenaan avulla. Toimitukseen sisältyy nolla- ja maadoitusliitin, johtimen poikkipinta-ala 6 mm². Kotelon väri: vaalean harmaa.

Vääntimen asennus ²⁾	Suojaus-luokka	Kotelon koko	Lajimerkki	Snro	Pakkaus-koko [kpl]	Paino/ kpl [kg]
Sopii oviasennettaville nokkakytkimille OL40_P: 2 kosketinta						
Yksi reikä	IP65	96x96x70	OTC26M25	36 550 26	1	0.20
Sopii pohja-asennettaville nokkakytkimille OL40_P: 4 kosketinta						
Yksi reikä	IP65	96x96x84.5	OTC36M25	36 550 32	1	0.20
Sopii oviasennettaville nokkakytkimille OL40_P: 6 kosketinta						
Yksi reikä	IP65	96x96x108	OTC46M25	36 550 36	1	0.20

Kotelot, suorakaidemuoto

Sopii oviasennettaville malleille, IP65. Toimitukseen sisältyy nolla- ja maadoitusliitin. Kotelon väri, vaalean harmaa. Kotelon OTC36L_ toimitus sisältää DIN-kiskon valmiiksi kiinnitettynä.

Vääntimen asennus ²⁾	Nolla/maad. liittimen koko [mm ²]	Kotelon koko	Lajimerkki	Snro	Pakkaus-koko [kpl]	Paino/ kpl [kg]
Sopii nokkakytkimille OL40_P: 4 kosketinta						
M-tyypin läpivientiaihiot						
Yksi reikä	6	161x100x80	OTC36LM25	36 550 30	1	0.20
Yksi reikä	16	175x145x110	OTC46LM40		1	0.30
Läpivientiaihiot 2 x 3/4"						
Yksi reikä	6	100x165x80	OTC36L3/4		1	0.20
Sopii nokkakytkimille OL40...80_R: 4 kosketinta						
Nelireikä	16	175x145x110	OTC46LRM40	36 381 03	1	0.30

¹⁾ Korkeus ilman väännintä.

²⁾ Yksi reikä (vääntimen pika-asennus), Nelireikä (ruuviasennettava väännin).

Koteloidut erikoisnokka-kytkimet määritetään CamWeb-työkalulla (<http://a.salesconfigurator.com>).



Mittapiirroksset

OC ja OL nokkakytkimet

Nokkakytkimet OC10 ja OC25

Nokkakytkimet, OC10	4/2
Vääntimet, OC10	4/3
Nokkakytkimet, OC25	4/5
Vääntimet, OC25	4/8
Lukittavat vääntimet, OC25	4/10
Kaksoiskytkinohjain, OC25	4/12
Kolmoiskytkinohjain, OC25	4/12

Nokkakytkimet OL40...OL200

Nokkakytkimet, OL40	4/13
Nokkakytkimet, OL63, OL80N	4/15
Nokkakytkimet, OL125, OL160	4/16
Nokkakytkimet, OL200	4/18
Vääntimet, OL	4/20
Ovilukitus, OL	4/25
Kaksoiskytkinohjain, OL	4/26
Kolmoiskytkinohjain, OL	4/26
Kotelot OTC_	4/27

Mittapiirroksat

Nokkakytkimet OC10

Oviasennus

4

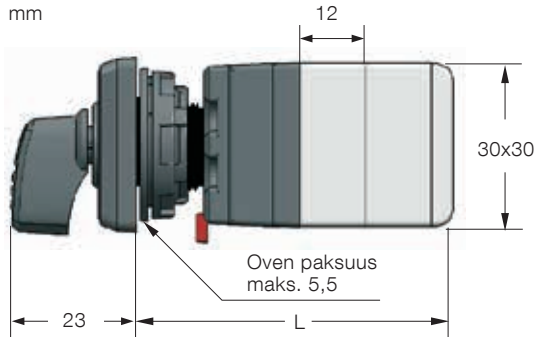

Pikakiinnitys, IP66

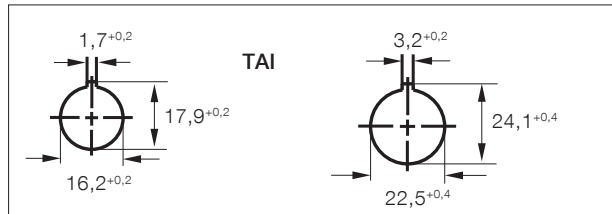

Oven poraus, pikakiinnitys*

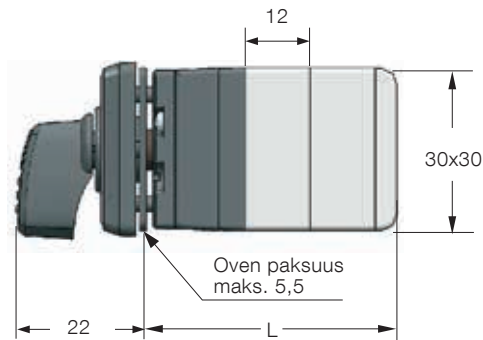

Ruuvikiinnitys, IP66

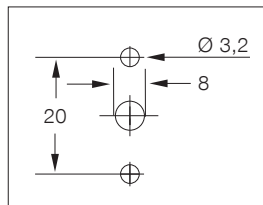

Oven poraus, ruuvikiinnitys

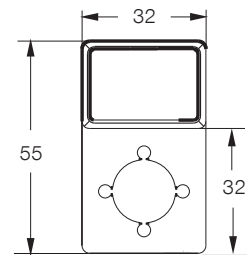

Erillinen osoitekilpi kehysellä OC10GLP32_ (Lajimerkkiavain, kohta 7, optio P)

	Optio**	Pituus L [mm] kosketinlohkojen lukumäärän mukaan (kaksi kosketinta/kosketinlohko)							
		1	2	3	4	5	6	7	8
Pikakiinnitys	PN, KN, PX, KX	46	58	70	82	94	106	118	130
Ruuvikiinnitys	RN	36	48	60	72	84	96	108	120

* Pikakiinnitteisellä vääntimellä varustetun OC10 nokkakytkimen toimitukseen sisältyy sovitusrengas, jonka avulla nokkakytkin voidaan asentaa 22,5 mm porausaukkoon.

** Vaihtoehdot: lajimerkkiavain, kohta 3, sivu 2/14 ja 2/15.

Mittapiirroksat

Vääntimet, OC10

Pikakiinnitys*

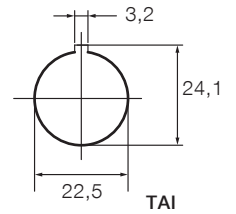
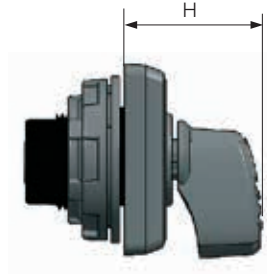
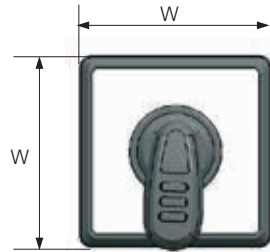

Väännintyyppi, sopii nokkakytkimelle OC10	Optio**	Suojaus- luokka	Koko [mm]	
			W	H
Väännin	PN	IP66	32	23

* OC10 pikakiinnitteisten vääntimien toimitukseen sisältyy sovitusringas, jonka avulla nokkakytkin voidaan asentaa 22,5 mm porausaukkoon.

** Vaihtoehdot: lajimerkkiavain, kohta 3, sivu 2/14 ja 2/15.

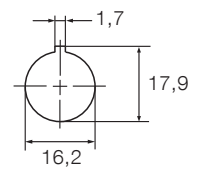

Ruuvikiinnitys

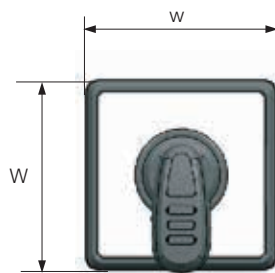

Väännintyyppi, sopii nokkakytkimelle OC10	Optio**	Suojaus- luokka	Koko [mm]	
			W	H
Väännin	RN	IP66	32	22

** Vaihtoehdot: lajimerkkiavain, kohta 3, sivu 2/14 ja 2/15.

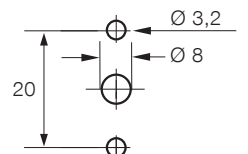

Mittapiirroksat

Vääntimet, OC10

Pyöreällä etulevyllä varustettu väännin, pikakiinnitys*



mm

Väännin

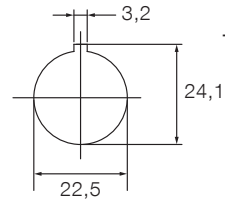
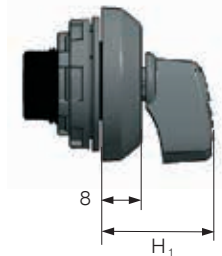

TAI

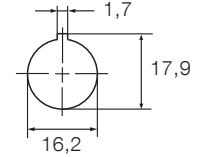

4



Avainohjaus

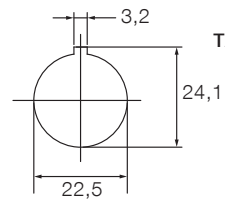
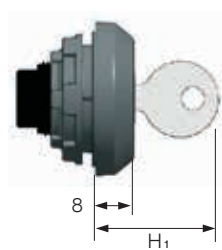

TAI

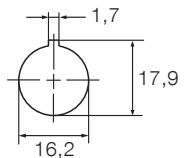

Väännintyyppi, sopii nokkakytkimelle OC10	Optio**	Suojaus- luokka	Koko [mm]	
			H ₁	D
Väännin	PX	IP66	22	32
Avainohjaus	KX	IP54	31	32

* OC10 pikakiinnitteisten vääntimien toimitukseen sisältyy sovitusringas, jonka avulla nokkakytkin voidaan asentaa 22,5 mm porausaukkoon.

** Vaihtoehdot: lajimerkkiavain, kohta 3, sivu 2/14 ja 2/15.

Pikakiinnitys, avainohjaus*

mm

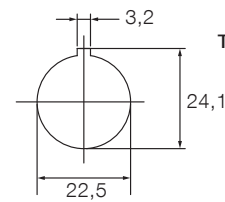
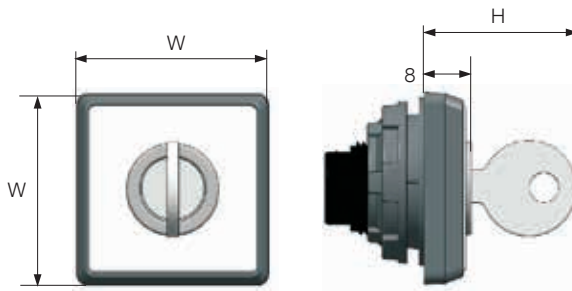

TAI

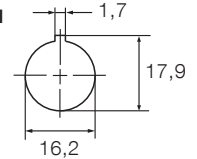

Väännintyyppi, sopii nokkakytkimelle OC10	Optio**	Suojaus- luokka	Koko [mm]	
			W	H
Avainohjaus	KN	IP54	32	31

* OC10 pikakiinnitteisten vääntimien toimitukseen sisältyy sovitusringas, jonka avulla nokkakytkin voidaan asentaa 22,5 mm porausaukkoon.

** Vaihtoehdot: lajimerkkiavain, kohta 3, sivu 2/14 ja 2/15.

Mittapiirroksat Nokkakytkimet, OC25

Oviasennus

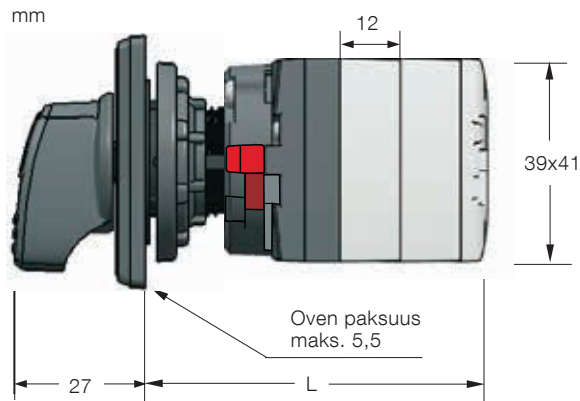

Pikakiinnitys, IP66

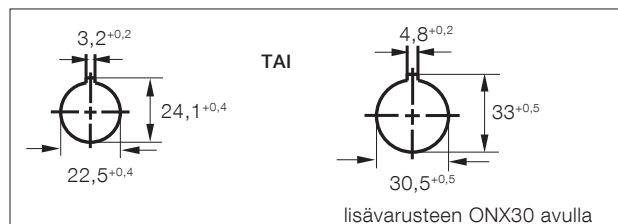

Oven poraus, pikakiinnitys

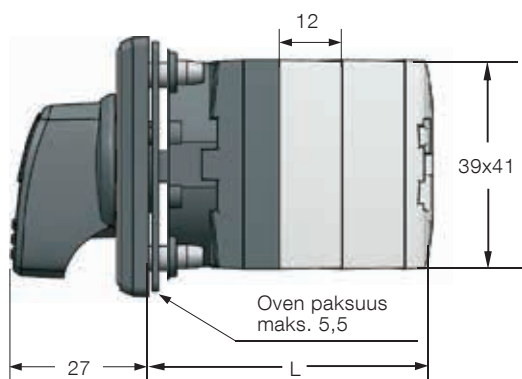

Ruuviinnitys, IP66

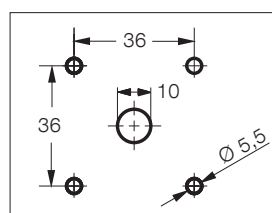

Oven poraus, ruuviinnitys

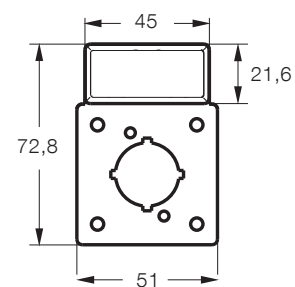

Erillinen osoitekilpi kehyksellä
OC10GLP32_ (Lajimerkkiavain,
kohta 7, optio P)

	Optio**	Pituus L [mm] kosketinlohkojen lukumäärän mukaan (kaksi kosketinta/kosketinlohko)											
		1	2	3	4	5	6	7	8	9	10	11	12
Pikakiinnitys	PN, KN, PX, KX	56	68	80	92	104	116	128	140	152	164	176	188
Ruuviinnitys	RN	44	56	68	80	92	104	116	128	140	152	164	176

** Vaihtoehdot: lajimerkkiavain, kohta 3, sivu 2/14 ja 2/15.

Mittapiirroksat

Nokkakytkimet, OC25

Moduulimitoitus, asennus pohjaan ja DIN-kiskoon

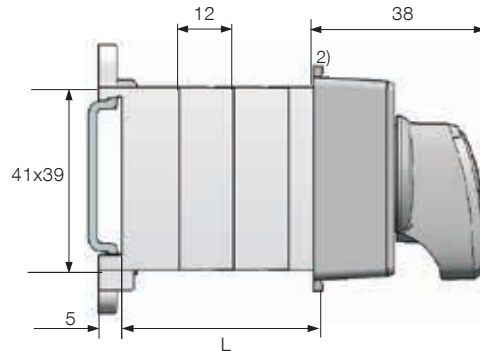
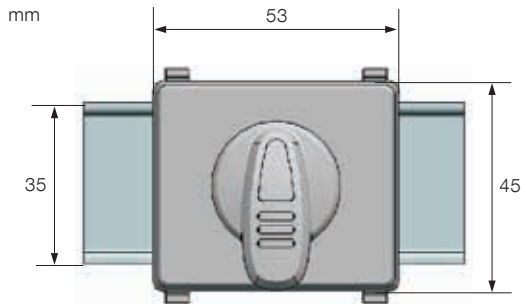

²⁾ Varmistus 45 mm aukotukseen, kansi ei pääse tahattomasti aukosta läpi.

Moduulimitoitus, OC25, optio MN**, koskettimien lukumäärä	Pituus [mm] L
1...6 kosketinta ¹⁾	45
7...8 kosketinta	57
9...10 kosketinta	69
11...12 kosketinta	81

¹⁾ Jos koskettimia on kuusi tai vähemmän, niin moduulimitoitettujen nokkakytkimien syvyys on vastaava kuin muilla 45 mm aukotukseen sopivilla vakiokomponenteilla, kuten esimerkiksi johdonsuojakatkaisijoilla.

** Vaihtoehdot: lajimerkkiavain, kohta 3, sivu 2/14 ja 2/15.

Pohja-asennus, suoraan kytkimeen asennettu väännin pikakiinnityksellä

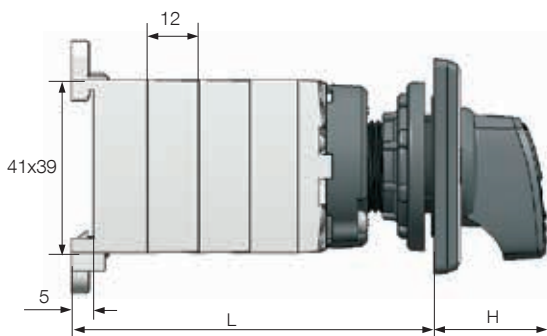
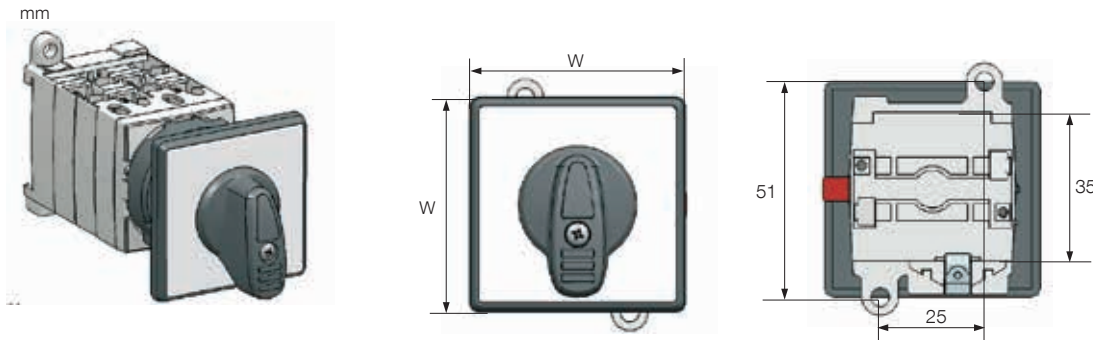

Väännintyyppi, sopii nokkakytkimelle OC25, IP66	Optio**	Koko [mm]	
		W	H
Suoraan kytkimeen asennettu väännin pikakiinnityksellä			
Väännin	DN	51	27
Väännin, iso etulevy	DM	66	30
Pidennetty väännin	DE	51	27
Pidennetty väännin, iso etulevy	DF	66	31
Väännin, riippulukolla lukittava	D1	51	34
Pidennetty väännin, riippulukolla lukittava, iso etulevy	D2	66	46

** Vaihtoehdot: lajimerkkiavain, kohta 3, sivu 2/14 ja 2/15.

Pituus L [mm] kosketinlohkojen lukumäärän mukaan (kaksi kosketinta/kosketinlohko)

1	2	3	4	5	6	7	8	9	10	11	12
62	74	86	96	110	122	134	146	158	170	182	194

Mittapiirrokset Nokkakytkimet, OC25

Pohja-asennus akselilla ja pikakiinnitteisellä vääntimellä

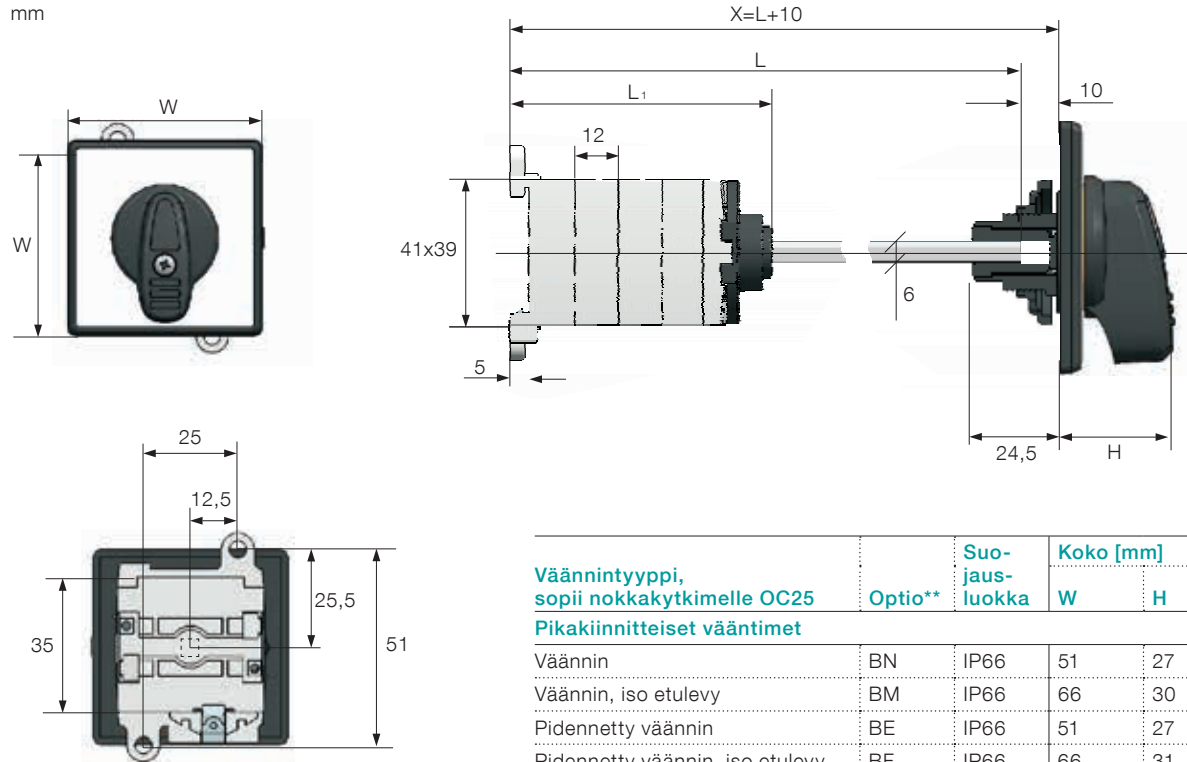

Väännintyyppi, sopii nokkakytkimelle OC25 Pikakiinnitteiset vääntimet	Optio**	Suo- jaus- luokka	Koko [mm]	
			W	H
Väännin	BN	IP66	51	27
Väännin, iso etulevy	BM	IP66	66	30
Pidennetty väännin	BE	IP66	51	27
Pidennetty väännin, iso etulevy	BF	IP66	66	31
Väännin, riippulukolla lukittava	B1	IP66	51	34
Pidennetty väännin,riippulukolla lukittava, iso etulevy	B2	IP66	66	46
Riippulukolla lukittava pyöreä väännin	B3	IP67	66	35

** Vaihtoehdot: lajimerkkiävin, kohta 3, sivu 2/14 ja 2/15.

	Kosketinlohkojen lukumäärä (kaksi kosketinta/kosketinlohko) / esimerkkinä akselin pituus 220 mm											
	1	2	3	4	5	6	7	8	9	10	11	12
X [mm]	268	280	292	304	316	328	340	352	364	376	388	400
L [mm]	258	270	282	294	306	318	330	342	354	366	378	390
L1 [mm]	48,5	60,5	72,5	84,5	96,5	108,5	120,5	132,5	144,5	156,5	168,5	180,5

Mittapiirroksat

Vääntimet, OC25

Pikakiinnitys

mm



Väännin

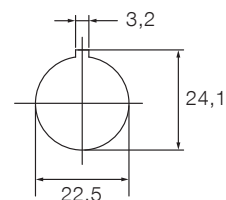
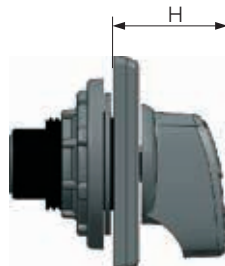
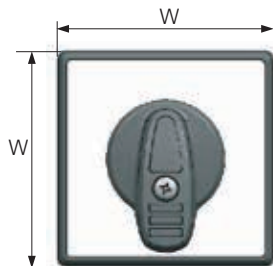

4



Pidennetty väännin

Väännintyyppi, sopii nokkakytkimelle OC25	Optio**	Suojaus- luokka	Koko [mm]	
			W	H
Väännin	PN, BN, DN	IP66	51	27
Väännin, iso etulevy	PM, BM, DM	IP66	66	30
Pidennetty väännin	PE, BE, DE	IP66	51	27
Pidennetty väännin, iso etulevy	PF, BF, DF	IP66	66	31

** Vaihtoehdot: lajimerkkiavain, kohta 3, sivu 2/14 ja 2/15.

Ruuvikiinnitys

mm



Väännin

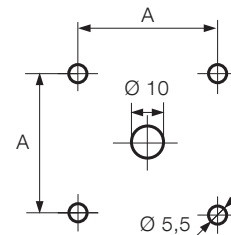
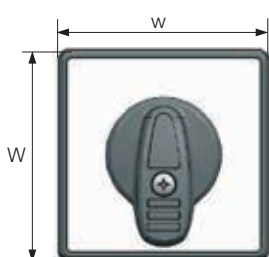

Pidennetty väännin

Väännintyyppi, sopii nokkakytkimelle OC25	Optio**	Suojaus- luokka	Koko [mm]	
			W	H
Väännin	RN	IP66	51	27
Väännin, iso etulevy	RM	IP66	66	30
Pidennetty väännin	RE	IP66	51	27
Pidennetty väännin, iso etulevy	RF, CF	IP66	66	31

** Vaihtoehdot: lajimerkkiavain, kohta 3, sivu 2/14 ja 2/15.

Mittapiirrokset Vääntimet, OC25

Pyöreällä etulevyllä varustettu väännin, pikakiinnitys



mm

Väännin



D

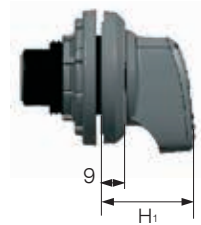

9

H₁

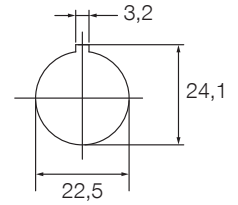

Avainohjaus



D

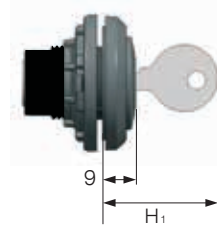

9

H₁

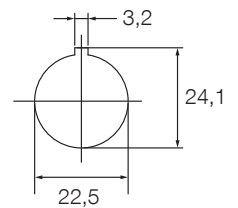

Väännintyyppi, sopii nokkakytkimelle OC25	Optio**	Suojaus- luokka	Koko [mm]	
			H ₁	D
Väännin	PX	IP66	27	39
Avainohjaus	KX	IP54	32	39

** Vaihtoehdot: lajimerkkiavain, kohta 3, sivu 2/14 ja 2/15.

Pikakiinnitys, avainohjaus



mm

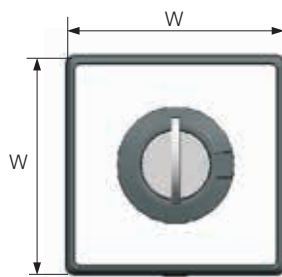

W

W

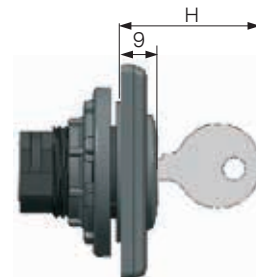

9

H

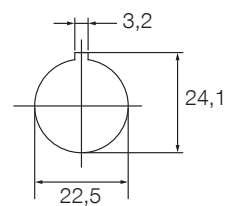

Väännintyyppi, sopii nokkakytkimelle OC25	Optio**	Suojaus- luokka	Koko [mm]	
			W	H
Avainohjaus	KN	IP54	51	32
Avainohjaus, iso etulevy	KM	IP54	66	32

** Vaihtoehdot: lajimerkkiavain, kohta 3, sivu 2/14 ja 2/15.

Mittapiirroksat

Lukittavat vääntimet, OC25

Riippulukolla lukittavat vääntimet

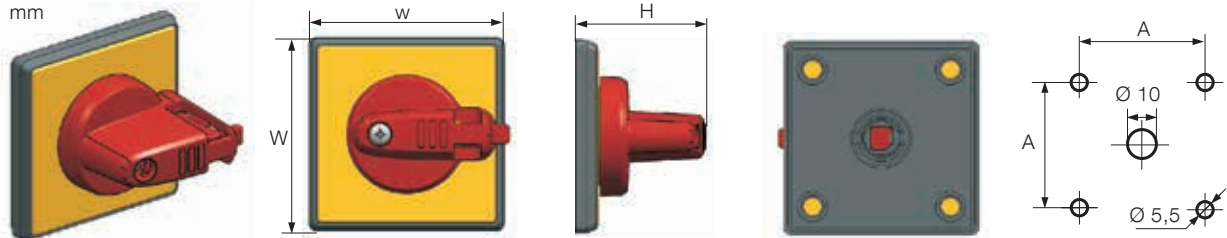

Riippulukolla lukittava väännin

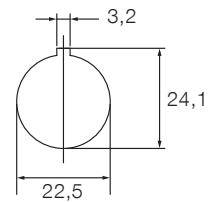

Riippulukolla lukittava pidennetty väännin

Väännintyyppi, sopii nokkakytkimelle OC25	Optio**	Suojaus- luokka	Koko [mm]		
			W	H	A
Riippulukolla lukittava väännin, pikakiinnitys	P1, B1, D1	IP66	51	34	
Riippulukolla lukittava väännin, ruuvikiinnitys	R1	IP66	51	34	36
Riippulukolla lukittava pidennetty väännin, pikakiinnitys	P2, B2, D2, C2	IP66	66	46	
Riippulukolla lukittava pidennetty väännin, ruuvikiinnitys	R2	IP66	66	46	48

** Vaihtoehdot: lajimerkkiavain, kohta 3, sivu 2/14 ja 2/15.

Riippulukolla lukittava pyöreä väännin, ruuvikiinnitys

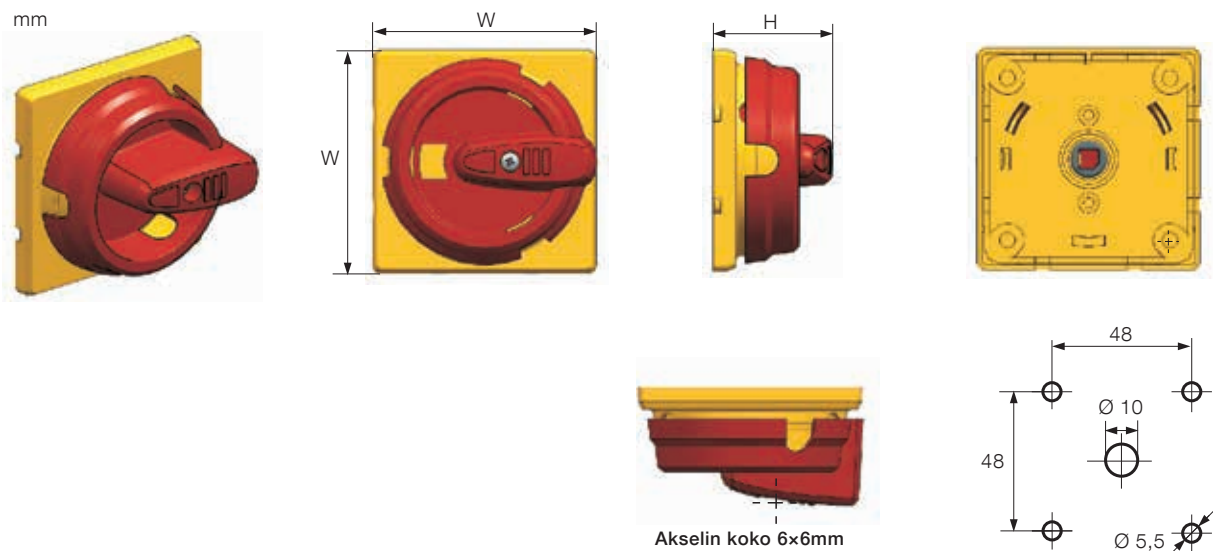

Väännintyyppi, sopii nokkakytkimelle OC25	Optio**	Suojaus- luokka	Koko [mm]	
			W	H
Riippulukolla lukittava pyöreä väännin	R3	IP67	66	35

** Vaihtoehdot: lajimerkkiavain, kohta 3, sivu 2/14 ja 2/15.

Mittapiirrokset

Lukittavat vääntimet, OC25

Riippulukolla lukittava pyöreä väännin, pikakiinnitys

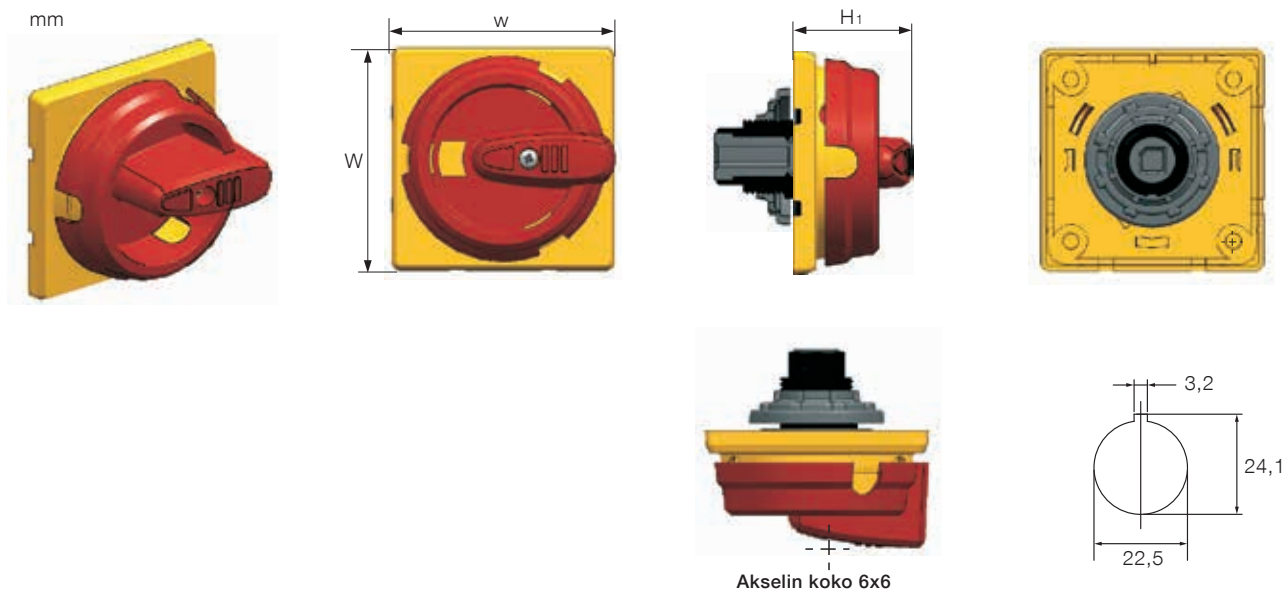

Väännintyyppi, sopii nokkakytkimelle OC25	Optio**	Suojaus- luokka	Koko [mm]	
			W	H ₁
Riippulukolla lukittava pyöreä väännin	P3, B3	IP67	66	35

** Vaihtoehdot: lajimerkkiavain, kohta 3, sivu 2/14 ja 2/15.

Väännin, avainlukitus, ruuvikiinnitys

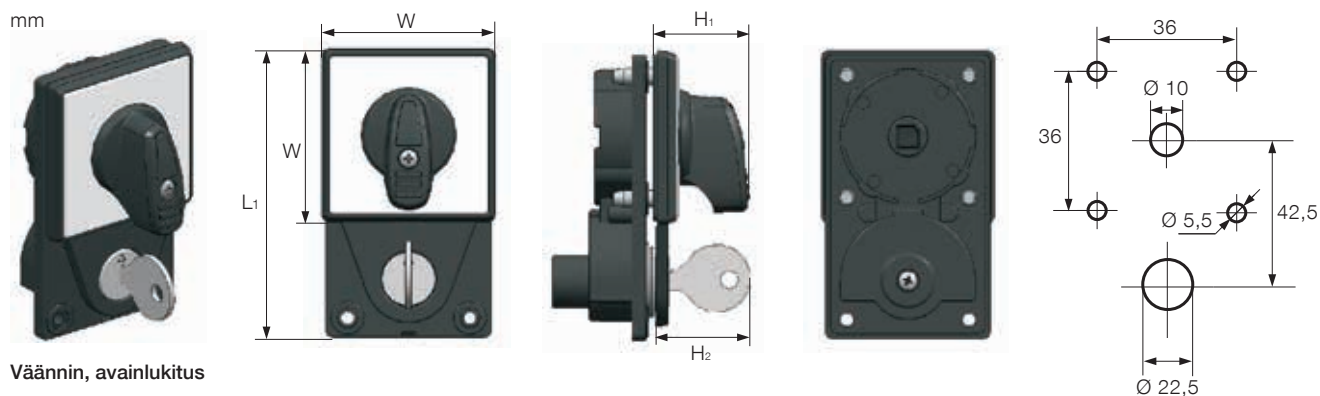

Väännin, avainlukitus

Väännintyyppi, sopii nokkakytkimelle OC25	Optio**	Suojaus- luokka	Koko [mm]			
			W	L ₁	H ₁	H ₂
Väännin, avainlukitus	QN	IP65	51	85	28	27
Väännin, avainlukitus, iso etulevy	QM	IP65	66	93	32	27

** Vaihtoehdot: lajimerkkiavain, kohta 3, sivu 2/14 ja 2/15.

Mittapiirroksat

Kaksois- ja kolmoiskytkinohjaimet, OC25

Kaksoiskytkinohjain

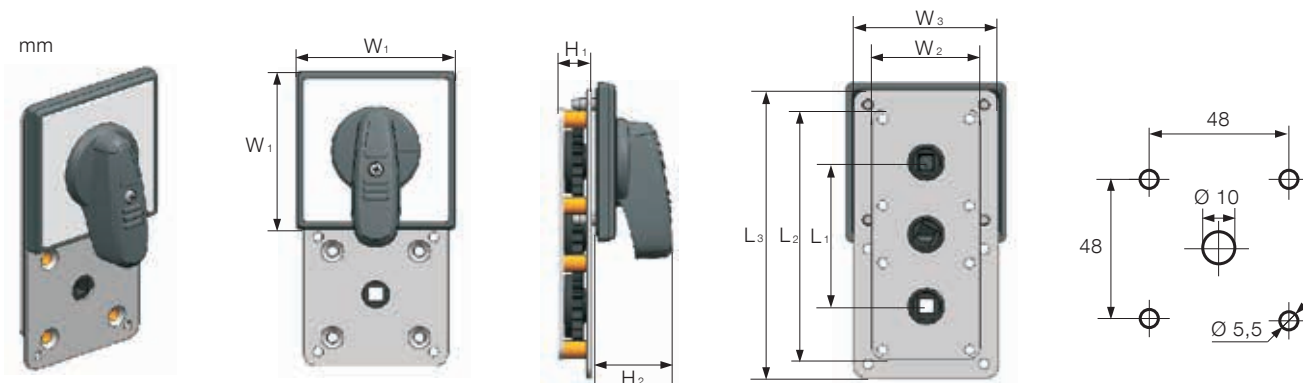

Väännintyyppi	Koko [mm]							
	W ₁	W ₂	W ₃	L ₁	L ₂	L ₃	H ₁	H ₂
Kaksoiskytkinohjain	66	45	60	60	104	120	13,5	31

Kolmoiskytkinohjain

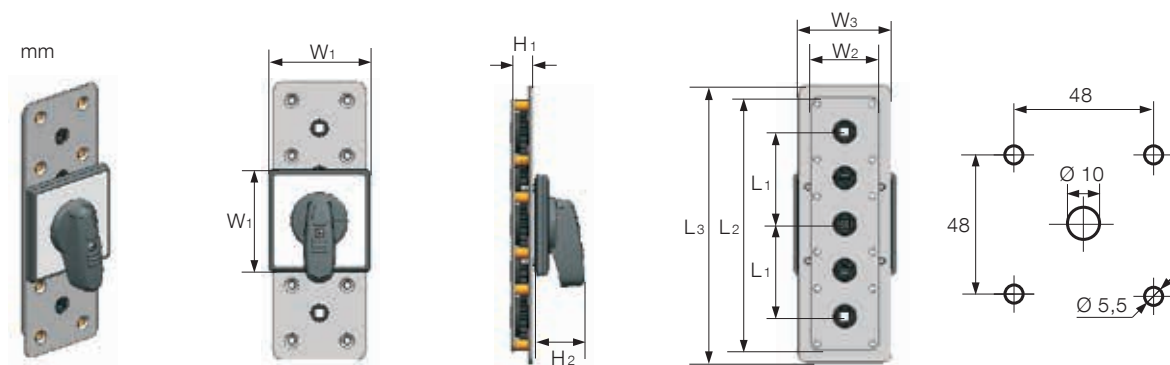

Väännintyyppi	Koko [mm]							
	W ₁	W ₂	W ₃	L ₁	L ₂	L ₃	H ₁	H ₂
Kolmoiskytkinohjain	66	45	60	60	164	180	13,5	31

Mittapiirrokset Nokkakytkimet, OL40

OL40, oven asennettava pikakiinnitteisellä vääntimellä, tyyppi _P_, _PL_ sekä pyöreällä etulevyllä, tyyppi _X_

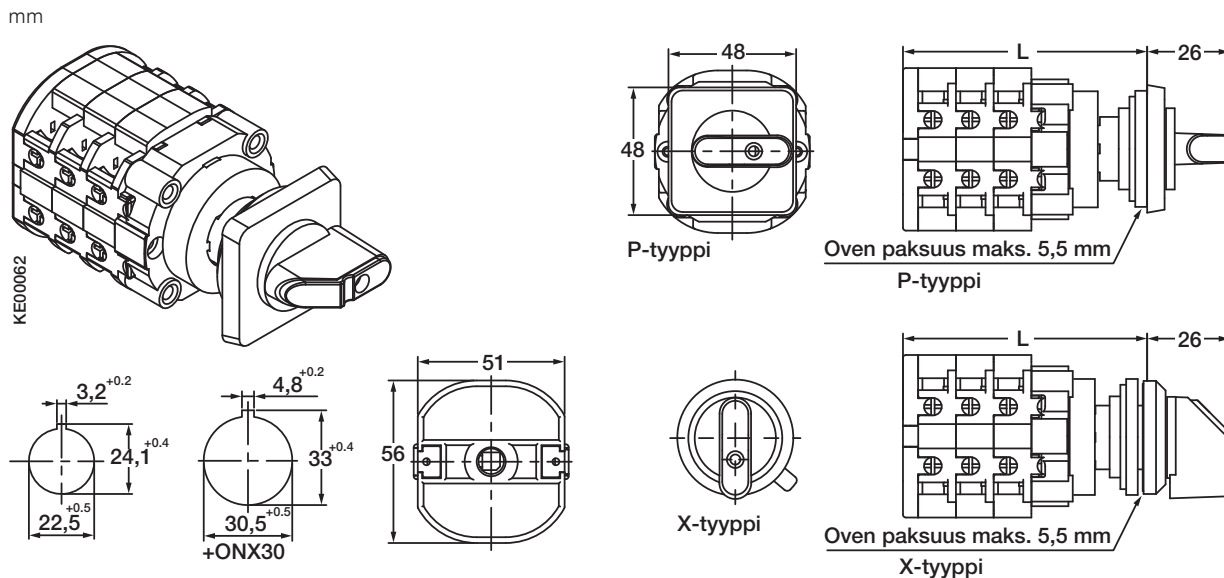

	Kosketinlohkojen lukumäärä ¹⁾									
	1	2	3	4	5	6	7	8	9	10
L	59	72	85	98	111	124	137	150	163	176

¹⁾ Useampia kosketinlohkoja: Lisää 13 mm / kosketinlohko

OL40, oven asennettava ruuvikiinnitteisellä vääntimellä, tyyppi _R_, etulevyn koko 48x48

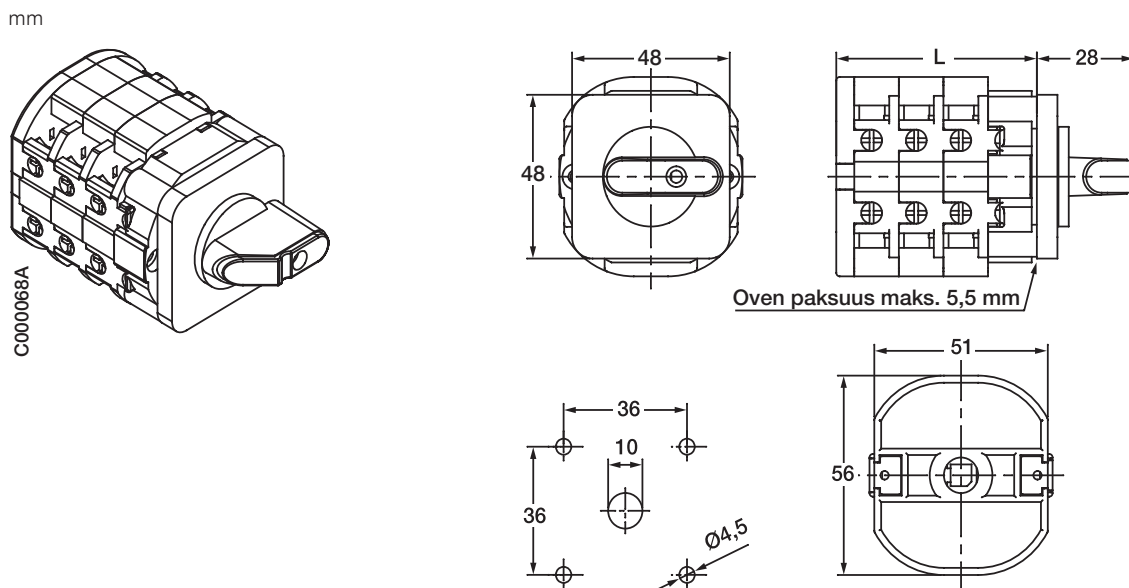

	Kosketinlohkojen lukumäärä									
	1	2	3	4	5	6	7	8	9	10
L	39	52	65	78	91	104	117	130	143	156

Mittapiirroksat

Nokkakytkimet, OL40

OL40, oveen asennettava ruuvikiinnitteisellä vääntimellä, tyyppi _RL_, etulevyn koko 64x64 – määritetään Camweb-työkalulla

mm

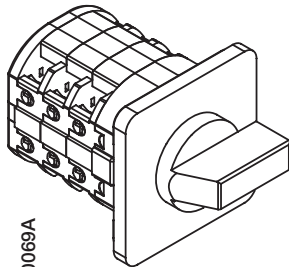

C000069A

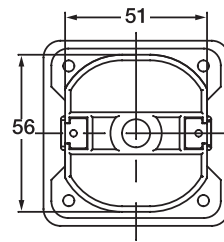
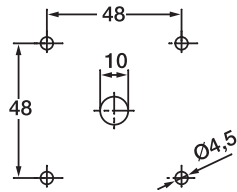
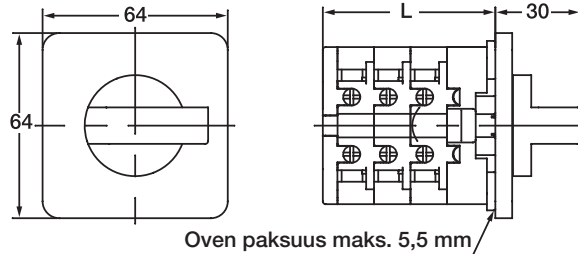

Kosketinlohkojen lukumäärä

	1	2	3	4	5	6	7	8	9	10
L	39	52	65	78	91	104	117	130	143	156

OL40, pohjaan asennettava, etulevyn koko 48x48 – määritetään Camweb-työkalulla

mm

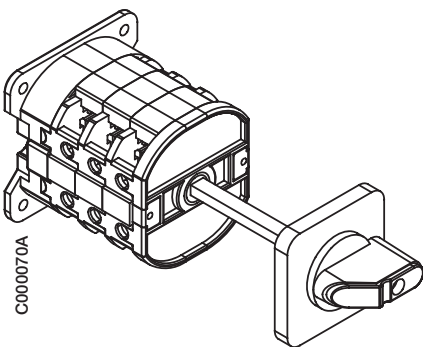

C000070A

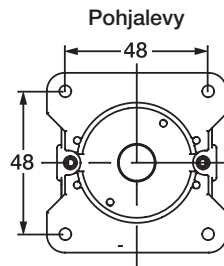
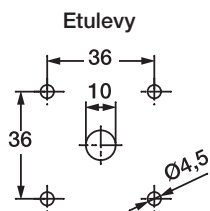
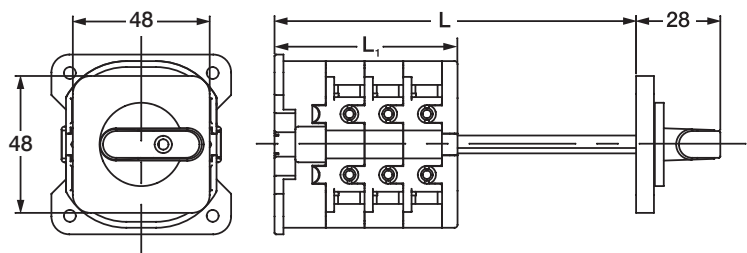

Kosketinlohkojen lukumäärä/esimerkki: Akselin pituus 200 mm

	1	2	3	4	5	6	7	8	9	10
L1	36	49	62	75	88	101	114	127	140	153
L	237	249	262	275	288	301	314	327	340	353

Mittapiirroksset

Nokkakytkimet, OL40, OL63 ja OL80N

OL40, pohjaan asennettava, etulevyn koko 64x64 – määritetään Camweb-työkalulla

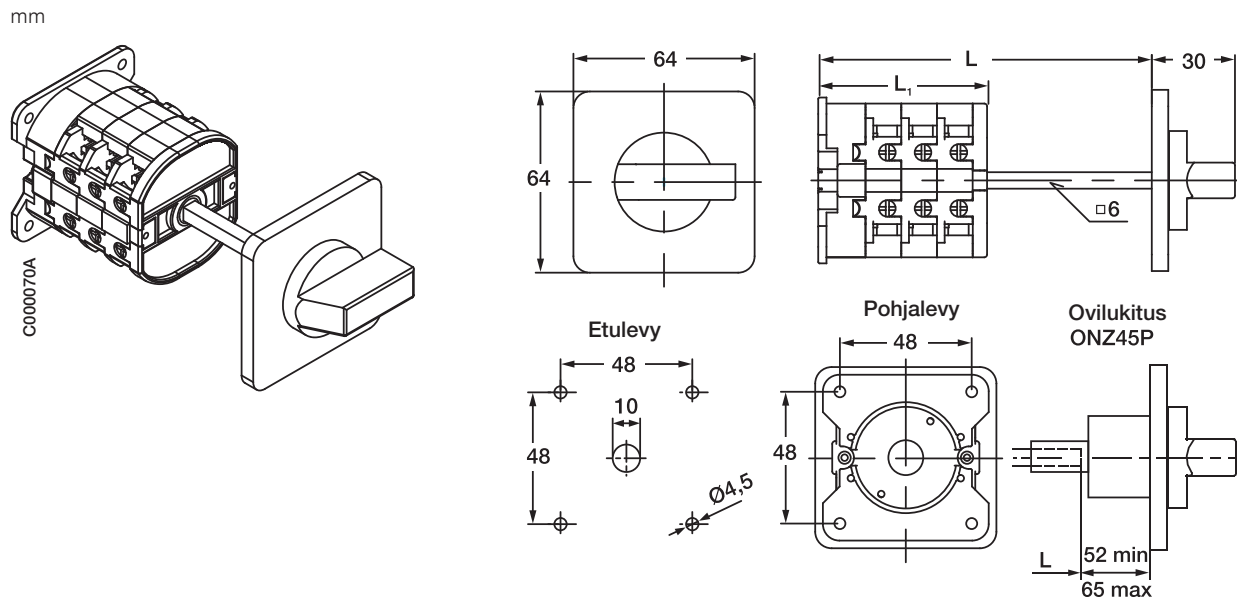

	Kosketinlohkojen lukumäärä/esimerkki: Akselin pituus 200 mm									
	1	2	3	4	5	6	7	8	9	10
L1	37	49	62	75	88	101	114	127	140	153
L	237	249	262	275	288	301	314	327	340	353

OL63, OL80N oveen asennettava

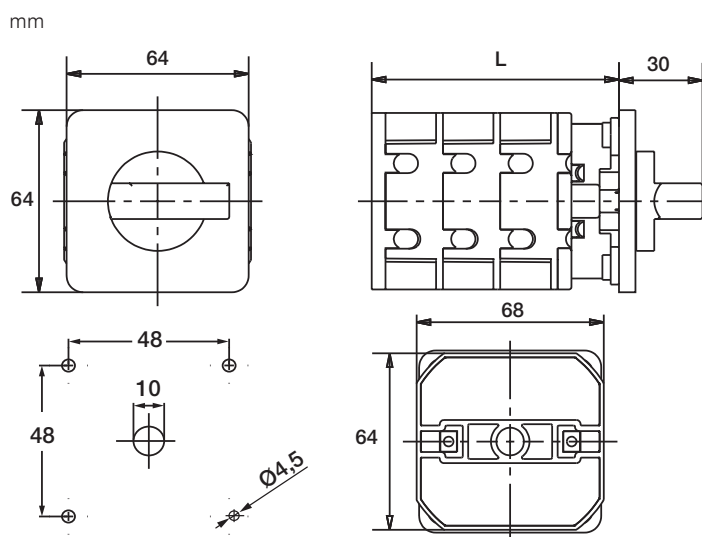

	Kosketinlohkojen lukumäärä									
	1	2	3	4	5	6	7	8	9	10
L	49	69,5	90	110,5	131	151,5	172	192,5	213	233,5

Mittapiirroksat

Nokkakytkimet, OL63, OL80N, OL125 ja OL160

OL63, OL80N pohjaan asennettava

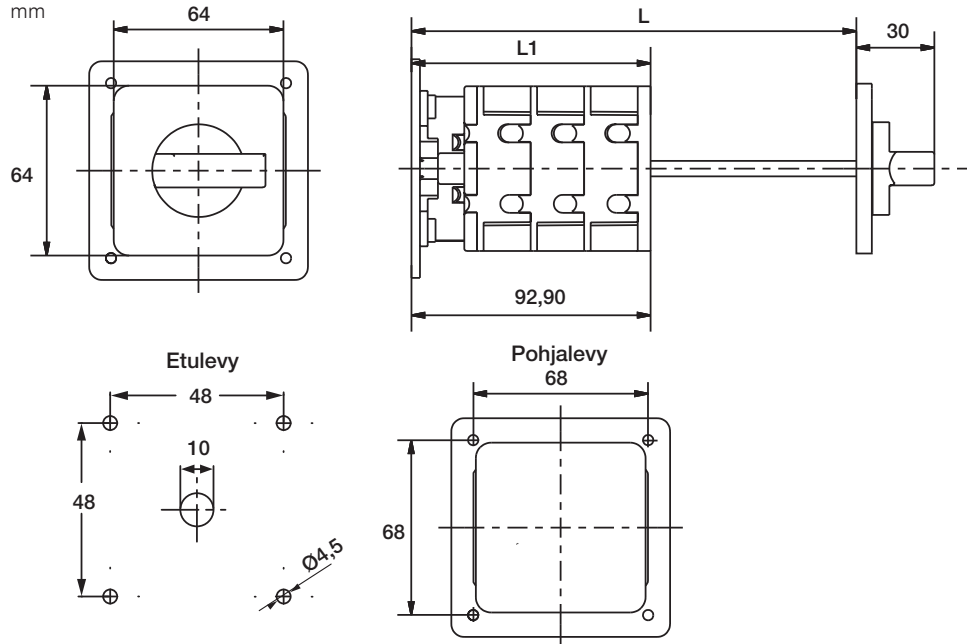

Kosketinlohkojen lukumäärä/esimerkki: Akselin pituus 200mm										
	1	2	3	4	5	6	7	8	9	10
L	52	72,5	93	113,5	134	154,5	175	195,5	216	236,5
L	252	272,5	293	313,5	334	354,5	375	395,5	416	436,5

OL125, OL160 oveen asennettava

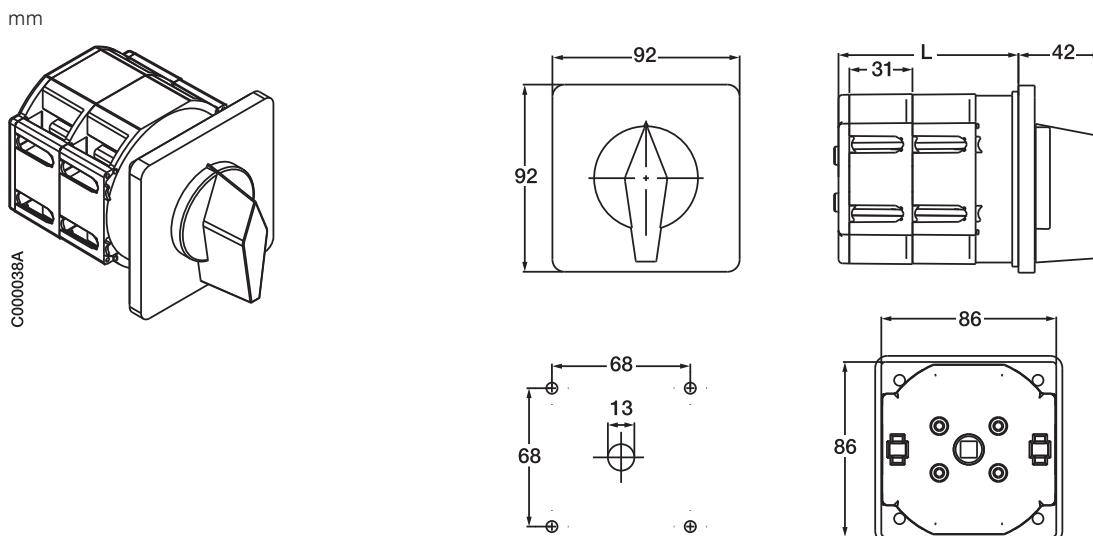

Kosketinlohkojen lukumäärä										
	1	2	3	4	5	6	7	8	9	10
L	66	97	128	159	190	221	252	283	314	345

Mittapiirrokset Nokkakytkimet, OL125 ja OL160

OL125, OL160 oveen asennettava, lattaliittimet – määritetään Camweb-työkalulla

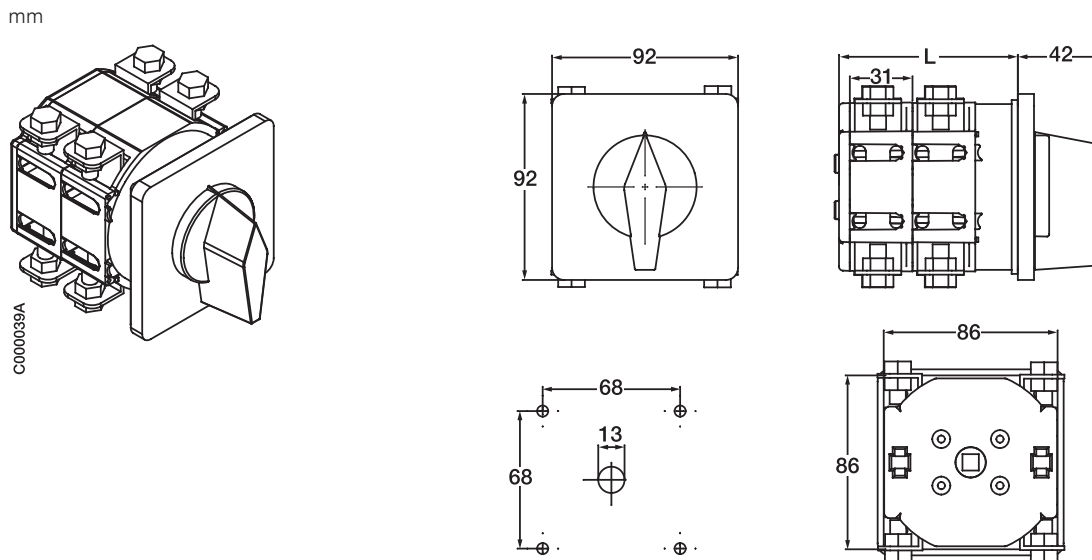

	Kosketinlohkojen lukumäärä									
	1	2	3	4	5	6	7	8	9	10
L	66	97	128	159	190	221	252	283	314	345

OL125, OL160 pohjaan asennettava – määritetään Camweb-työkalulla

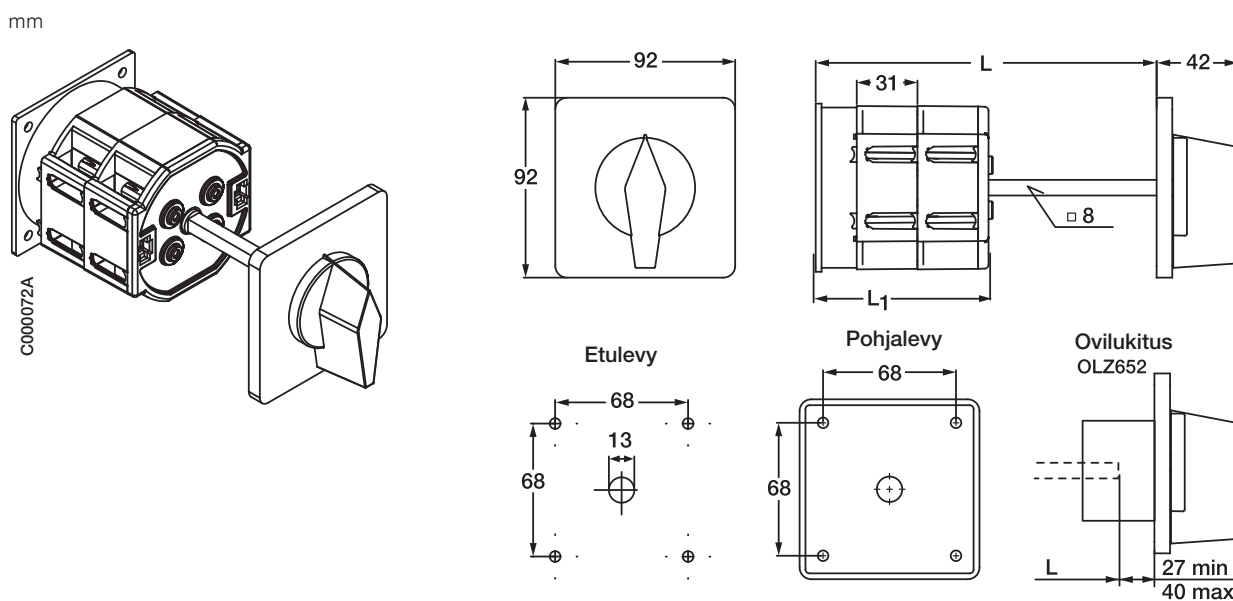

	Kosketinlohkojen lukumäärä/esimerkki: Akselin pituus 100 mm									
	1	2	3	4	5	6	7	8	9	10
L1	65	96	127	158	189	220	251	282	313	344
L	165	196	227	258	289	320	351	382	413	444

Mittapiirroksat

Nokkakytkimet, OL125, OL160 ja OL200

OL125, OL160 pohjaan asennettava, lattaliittimet – määritetään Camweb-työkalulla

mm

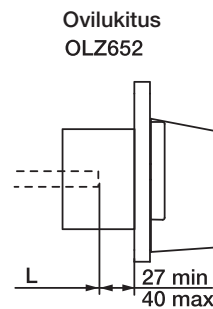
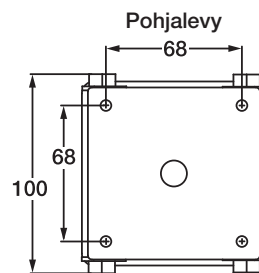
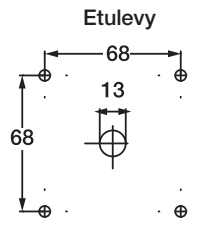
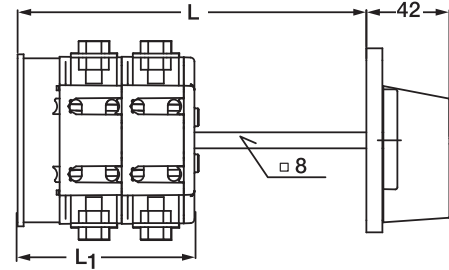
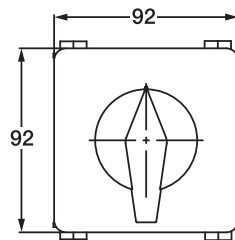
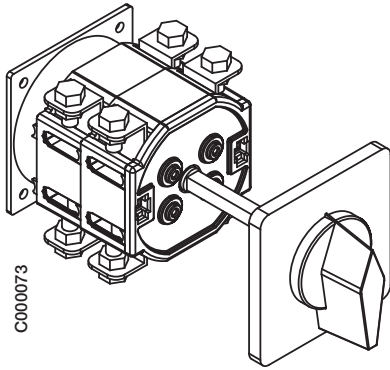

Kosketinlohkojen lukumäärä/esimerkki: Akselin pituus 100 mm

	1	2	3	4	5	6	7	8	9	10
L1	65	96	127	158	189	220	251	282	313	344
L	165	196	227	258	289	320	351	382	413	444

OL200 oveen asennettava

mm

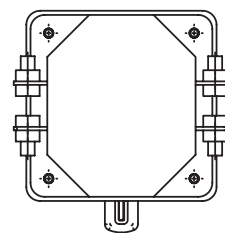
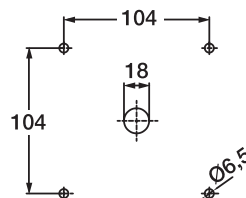
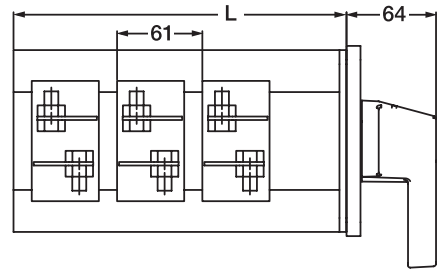
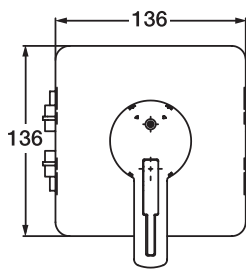
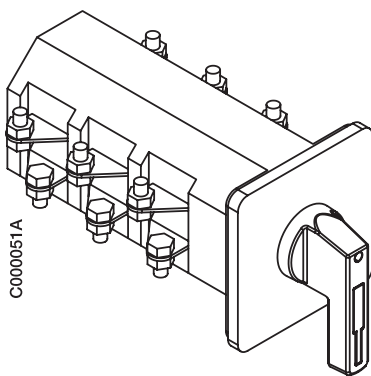

Kosketinlohkojen lukumäärä

	1	2	3	4	5	6	7	8	9	10
L	120	181	242	303	364	425	486	547	608	669

Mittapiirrokset Nokkakytkimet, OL200

OL200 pohjaan asennettava – määritellään Camweb-työkalulla

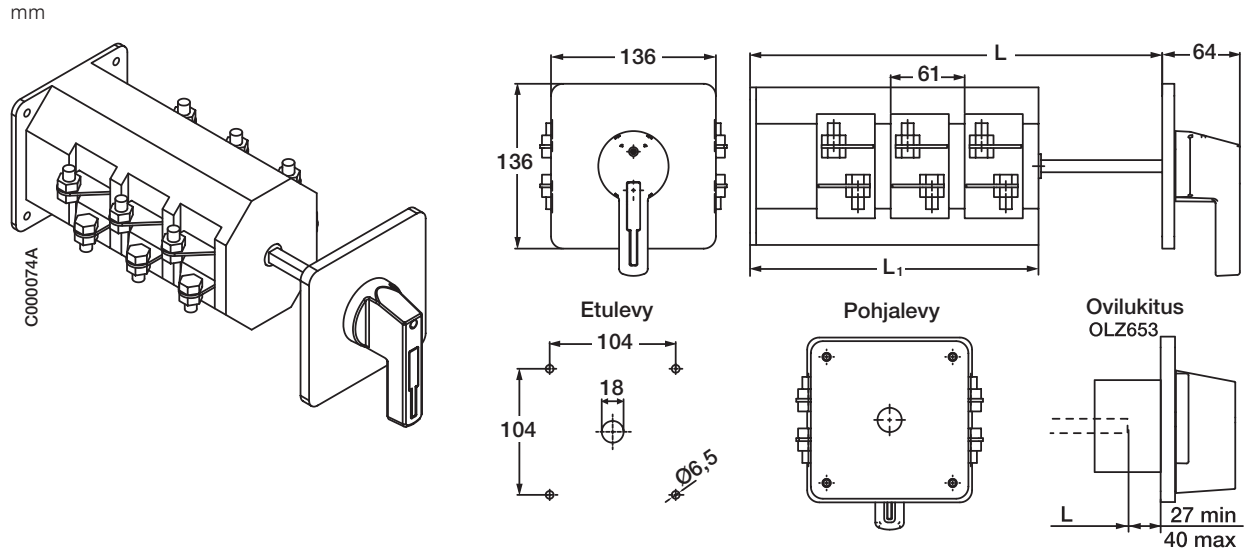

Kosketinlohkojen lukumäärä/esimerkki: akselin pituus 100 mm										
	1	2	3	4	5	6	7	8	9	10
L1	120	181	242	303	364	425	486	547	608	669
L	220	281	342	403	464	525	586	647	708	769

Mittapiirroksat

Nokkakytkimet OL, vääntimet

OL40-mallien ruuvi kiinnitteinen väännin – määritetään Camweb-työkalulla

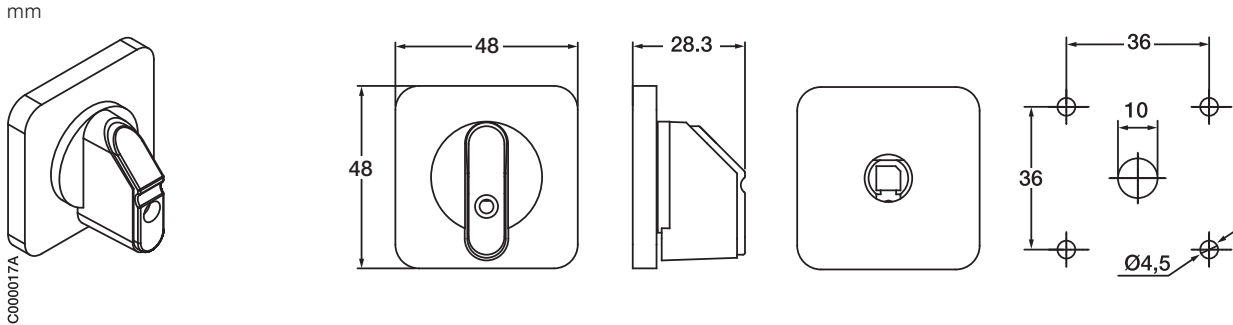

4

OL40, OL63 ja OL80N-mallien ruuvi kiinnitteinen suuri väännin, valinnainen – määritetään Camweb-työkalulla (tyyppi _RL_)

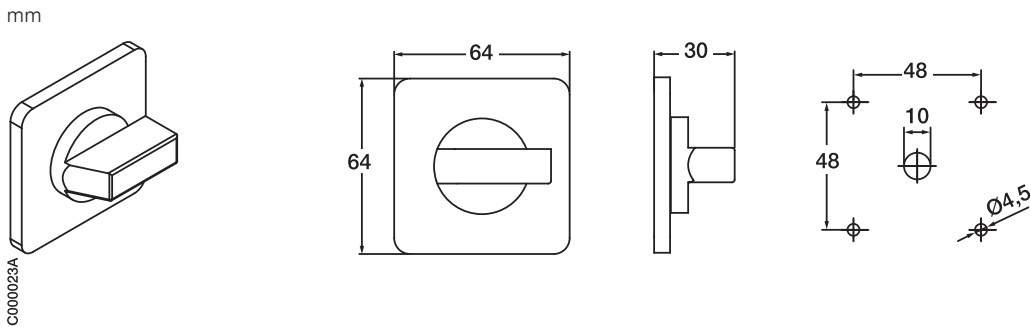

OL40, OL63-mallien pyöreällä etulevyllä ONX_ varustettu väännin – määritetään Camweb-työkalulla (tyyppi _X_)

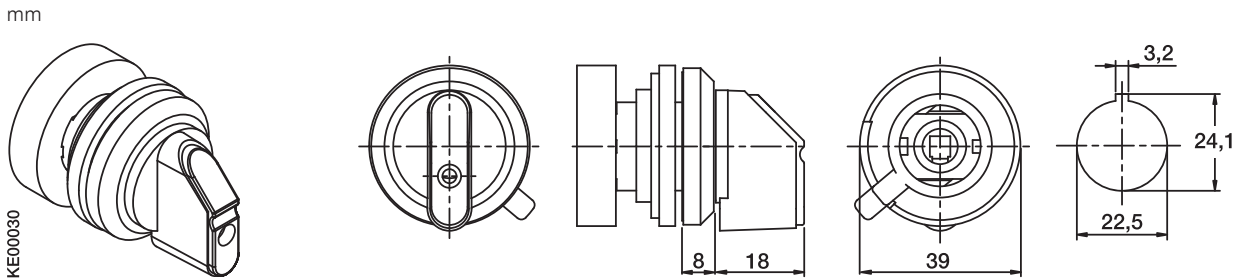

OL40, OL63 ja OL80N-mallien riippulukolla lukittava väänninnappi, lajimerkki ONZ20_ (sopii myös koon 64x64 vääntimille)

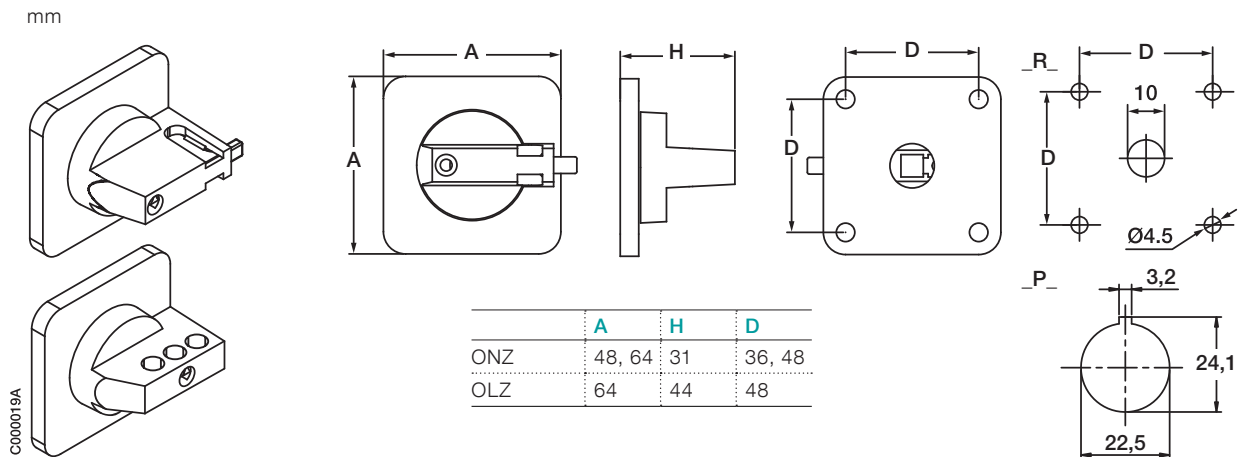

Mittapiirroksset

Nokkakytkimet OL, vääntimet

OL40, OL63 ja OL80N-mallien pyöreä pikakiinnitteinen rengasväännin, lukittavissa riippulukolla, lajimerkit OZ331P_ , OZ331SP_ ja ovilukitus OZ371_ – määritetään Camweb-työkalulla (tyyppi_P3_)

mm

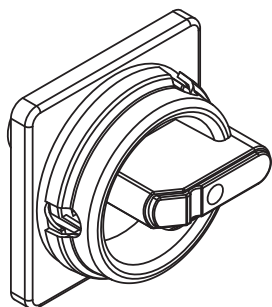

KE00063

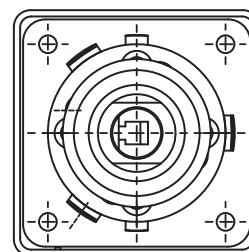
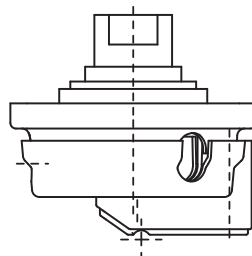
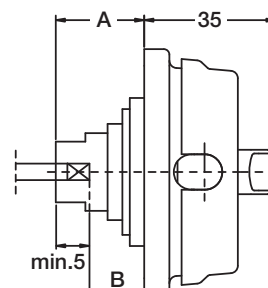
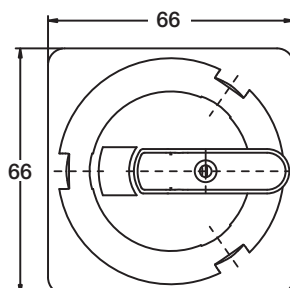

Akselin koko 6 mm

	OZ331P_	OZ331SP_	OZ371_
A	24	15	21
B	3...19	8...10	4...5

OL40, OL63 ja OL80N-mallien pyöreä ruuvi kiinnitteinen rengasväännin, lukittavissa riippulukolla, lajimerkki OZ331R_ – määritetään Camweb-työkalulla (tyyppi_R3_)

mm

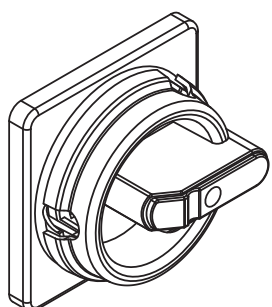

KE00064

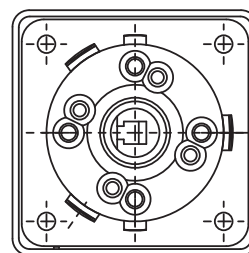
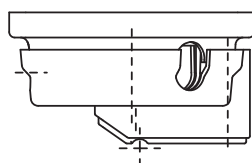
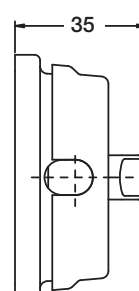
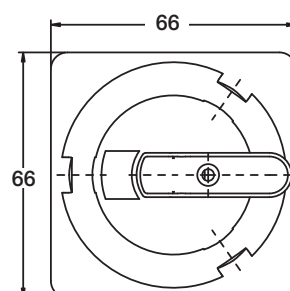

Akselin koko 6 mm

Mittapiirroksat

Nokkakytkimet OL, vääntimet

OL125 ja OL160-mallien pyöreä ruuvi kiinnitteinen rengasväännin, lukittavissa riippulukolla, lajimerkki OLZ332R_ – määritetään Camweb-työkalulla (tyyppi _R3_)

mm

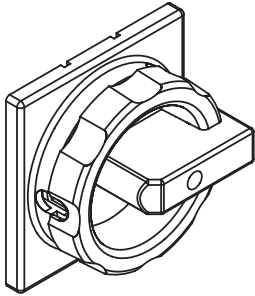

C000076A

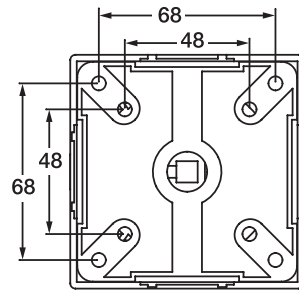
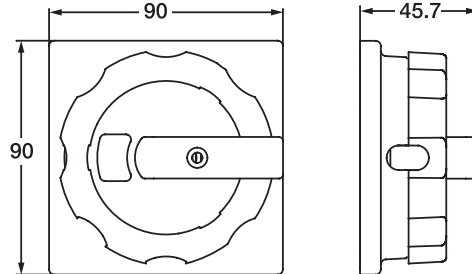

Akselin koko 8 mm

4

OL40, OL63 ja OL80N-mallien nelikulmainen väännin, lukittavissa riippulukolla – määritetään Camweb-työkalulla (tyyppi _R5_)

mm

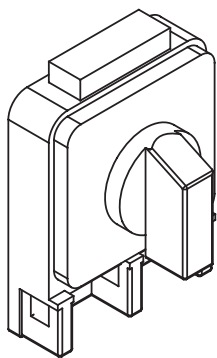

C000077A

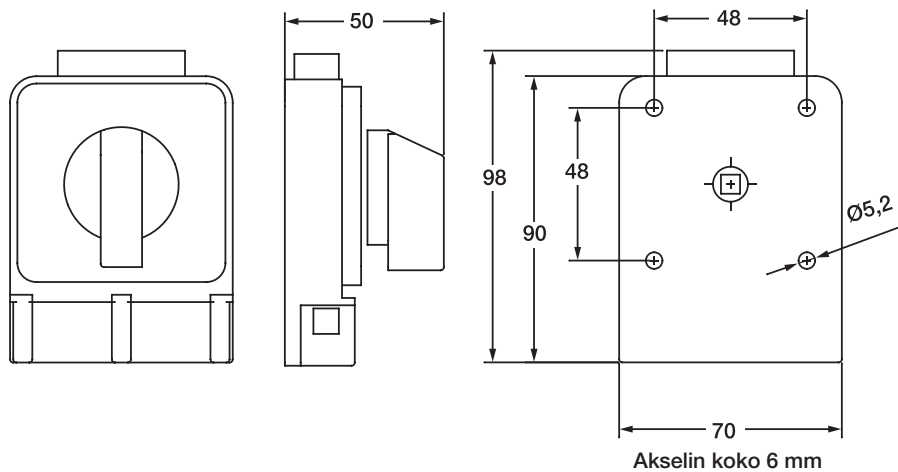

Akselin koko 6 mm

Mittapiirrokset Nokkakytkimet OL, vääntimet

OL125 ja OL160-mallien nelikulmainen väännin, lukittavissa riippulukolla – määritetään Camweb-työkalulla (tyyppi _R5_)

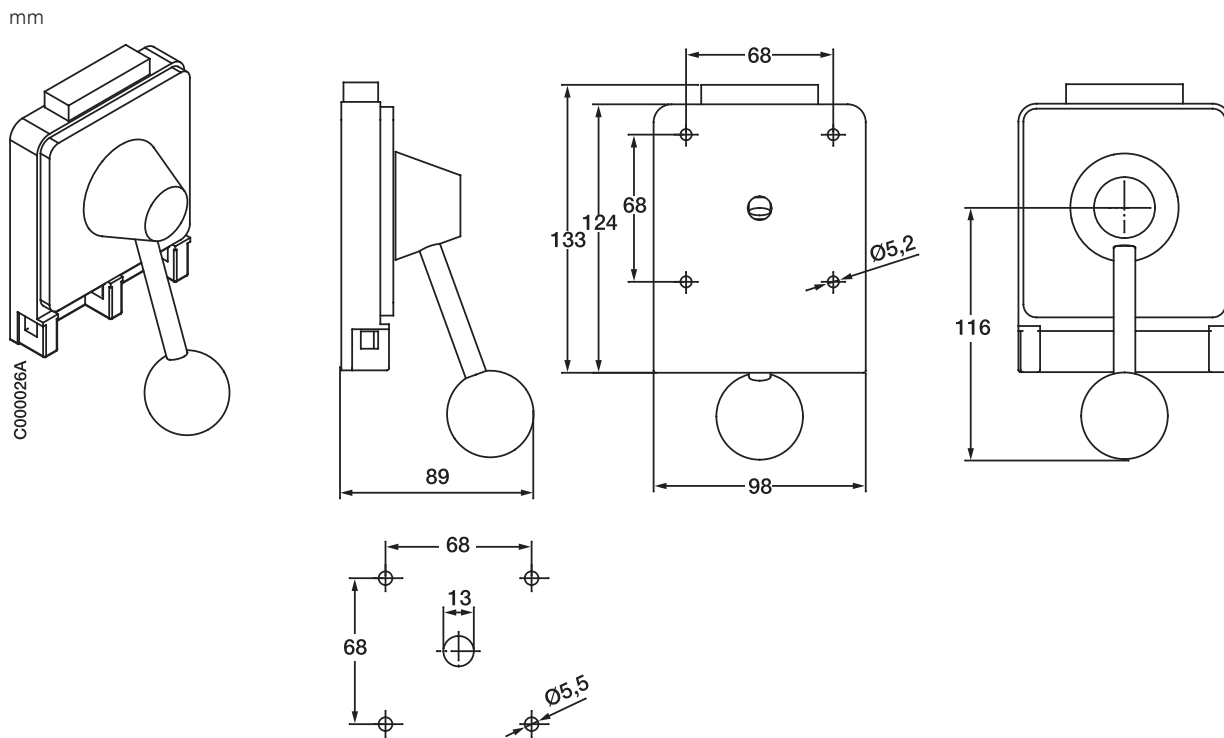

4

OL40, OL63 ja OL80N-mallien avaimella lukittava väännin, etulevyn koko 64x64, asennus pystysuoraan – määritetään Camweb-työkalulla (tyyppi _Q_)

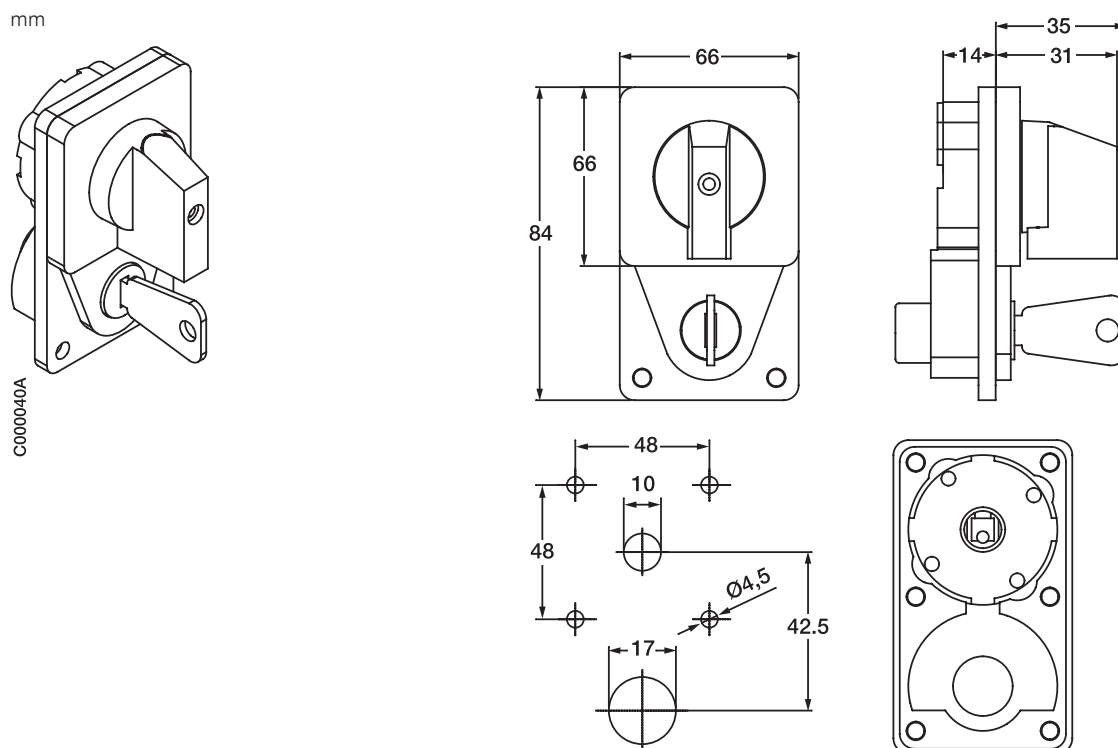

Mittapiirroksat

Nokkakytkimet OL, vääntimet

OL40, OL63 ja OL80N-mallien väännin painonappilukituksella
 – määritetään Camweb-työkälulla (tyyppi _U_)

mm

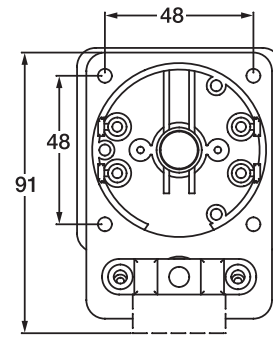
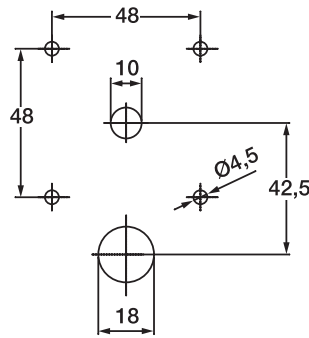
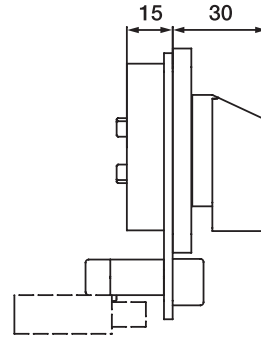
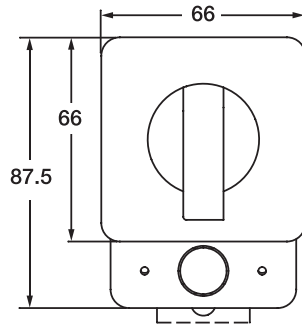
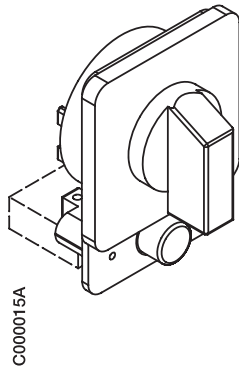

4

Pistoolimalliset vääntimet ja kaksoisväännin

mm

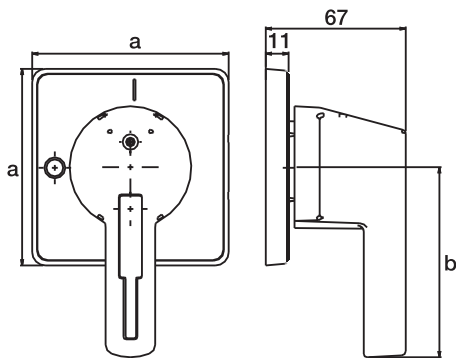
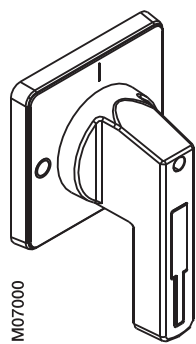

OLZ3D_

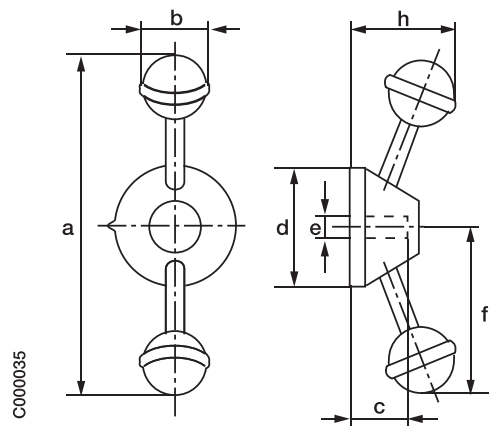

	a	b	c	d	e	f	g	h	y
OLZ208_	90	70	-	-	8 [□]	-	-	-	-
OLZ2010_	130	70	-	-	10 [□]	-	-	-	-
OLZ8_	-	70	-	-	8 [□]	-	-	-	-
OLZ810_	-	70	-	-	10 [□]	-	-	-	-
OLZ9_	-	130	-	-	10 [□]	-	-	-	-
OLZ3D_	252	40	28	77	10 [□]	126	-	56	10

Mittapiirrokset

Nokkakytkimet OL, ovilukitus

OL40, OL63 ja OL80N-mallien ovilukitus, lukitus saranoituun oveen (ONZ45P) – määritetään Camweb-työkalulla
 Lukitsee paneelin, kun kytkin on I-asennossa

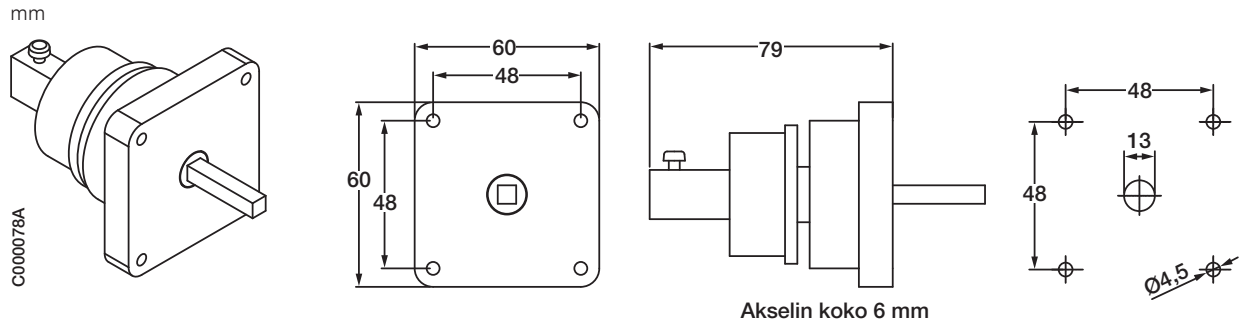

OL40, OL63 ja OL80N-mallien ovilukitus, lukitus saranoituun oveen (ONZ45P) – määritetään Camweb-työkalulla
 Lukitsee paneelin, kun kytkin on I-asennossa

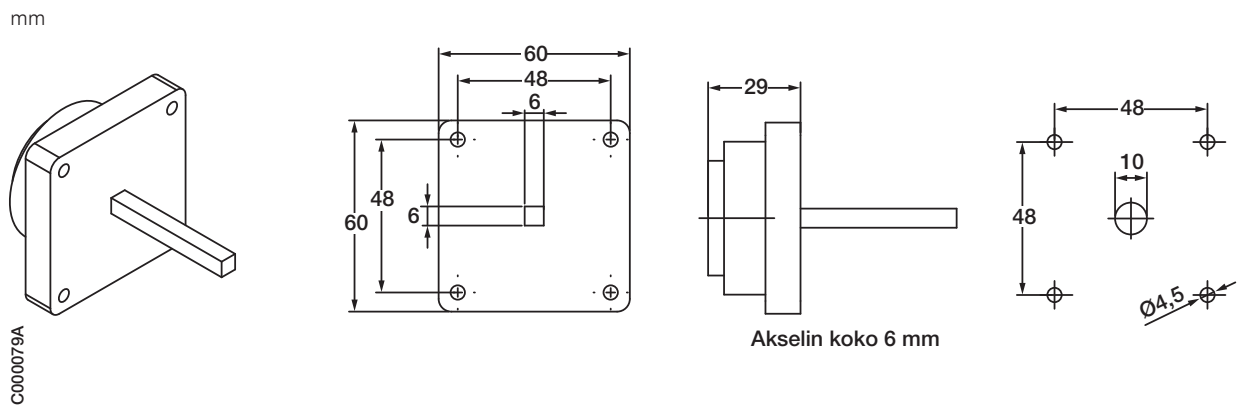

OL125, OL160 (OLZ652) ja OL200 (OLZ653)-mallien ovilukitus, lukitus saranoituun oveen – määritetään Camweb-työkalulla

Lukitsee paneelin, kun kytkin on I-asennossa

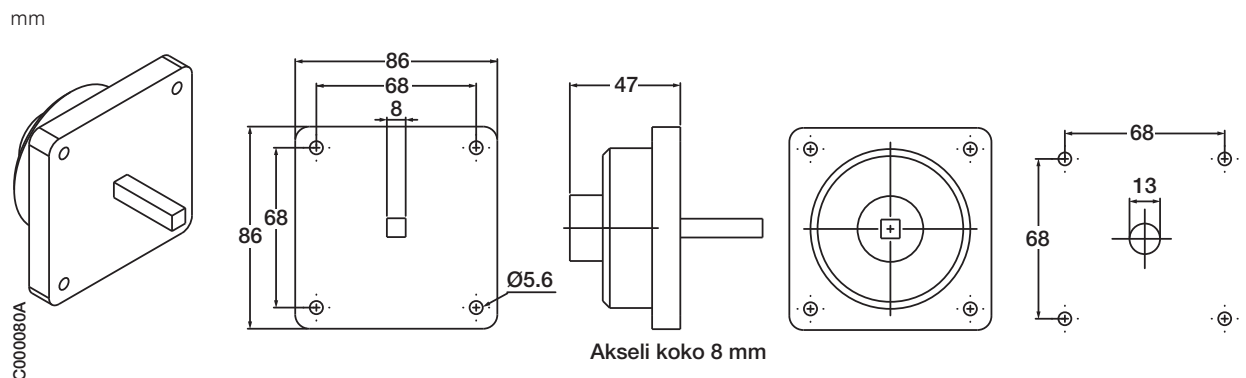

Mittapiirrokset

Nokkakytkimet OL, kaksois- ja kolmoiskytkinohjaimet

OL40, OL63 ja OL80 N-mallien kaksoiskytkinohjausmekanismi (Tandem), väännintyyppi valinnainen Camweb-työkalulla

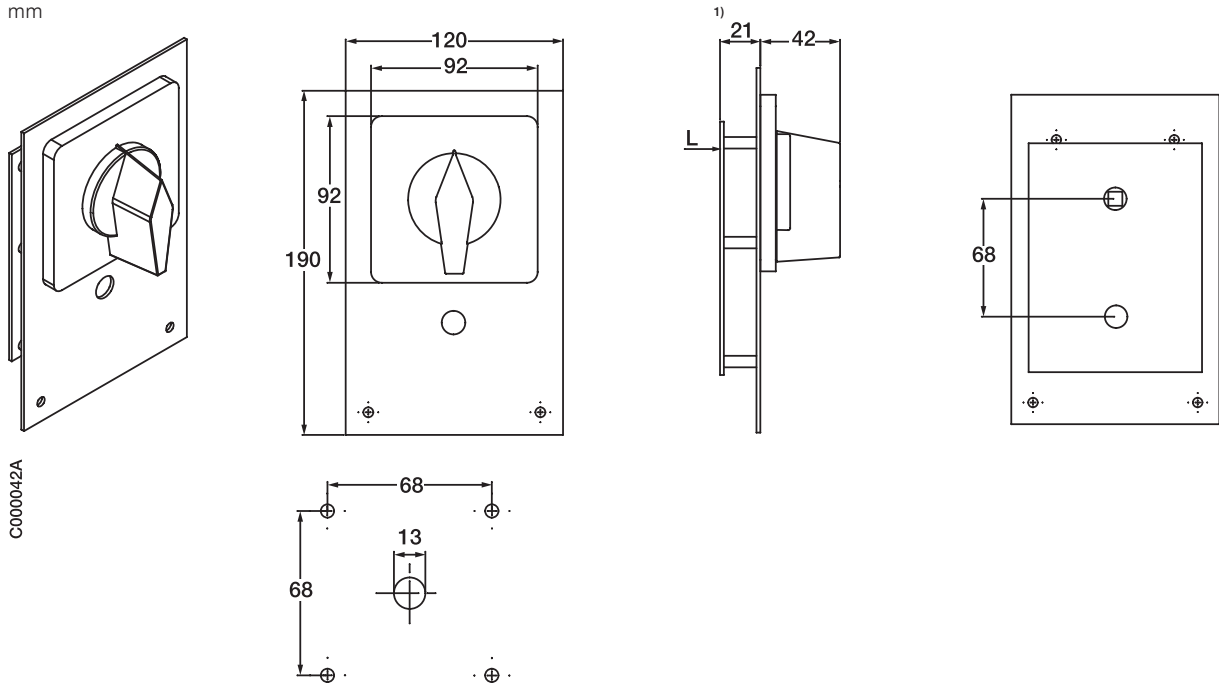

¹⁾ Lisää ruuvi kiinnitteisen nokkakytkimen L-mitta kokonaissyvyyden saamiseksi.

OL40, OL63 ja OL80N-mallien kolmoiskytkinohjausmekanismi, väännintyyppi valinnainen Camweb-työkalulla

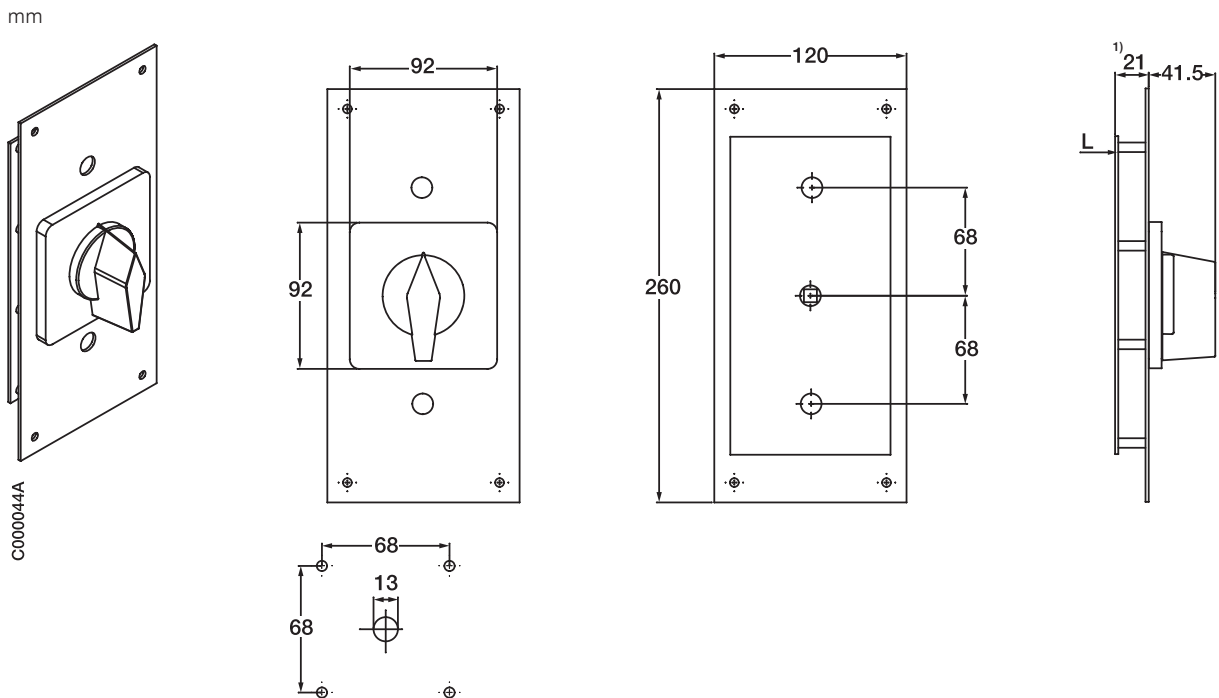

¹⁾ Lisää ruuvi kiinnitteisen nokkakytkimen L-mitta kokonaissyvyyden saamiseksi.

Mittapiirrokset Kotelot OTC_

OTC_

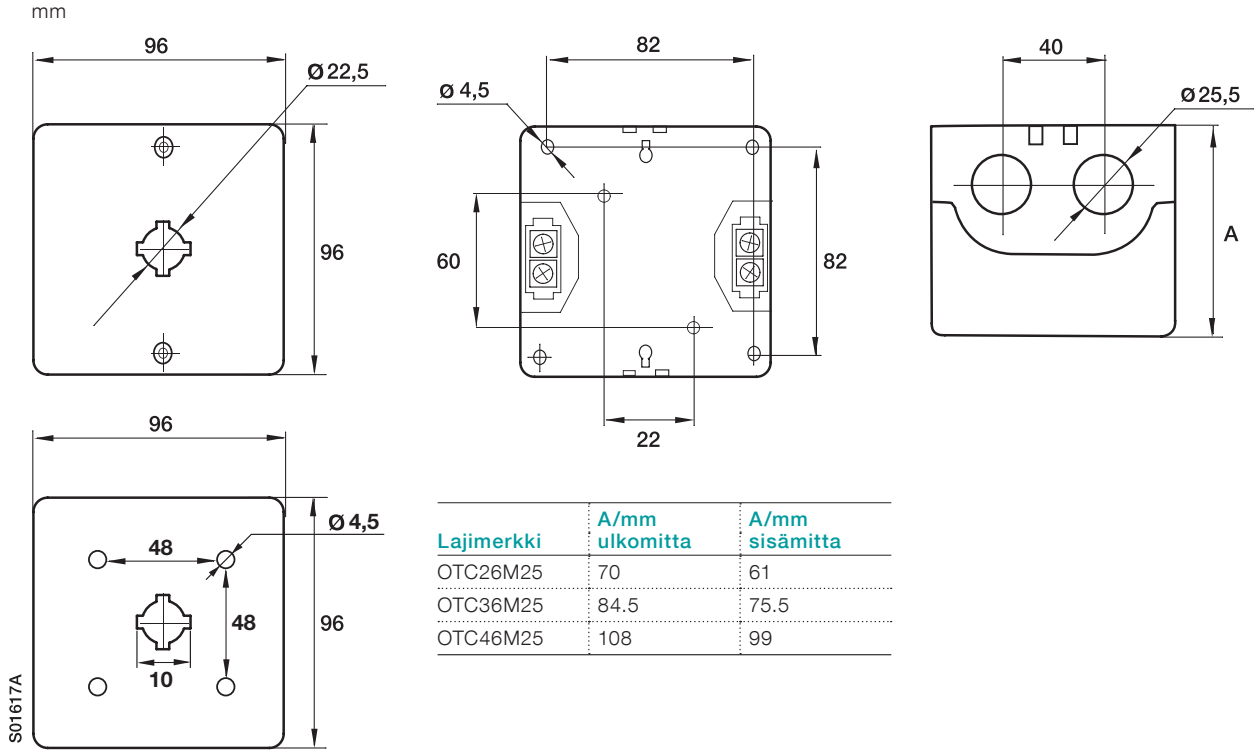

OTC36L_

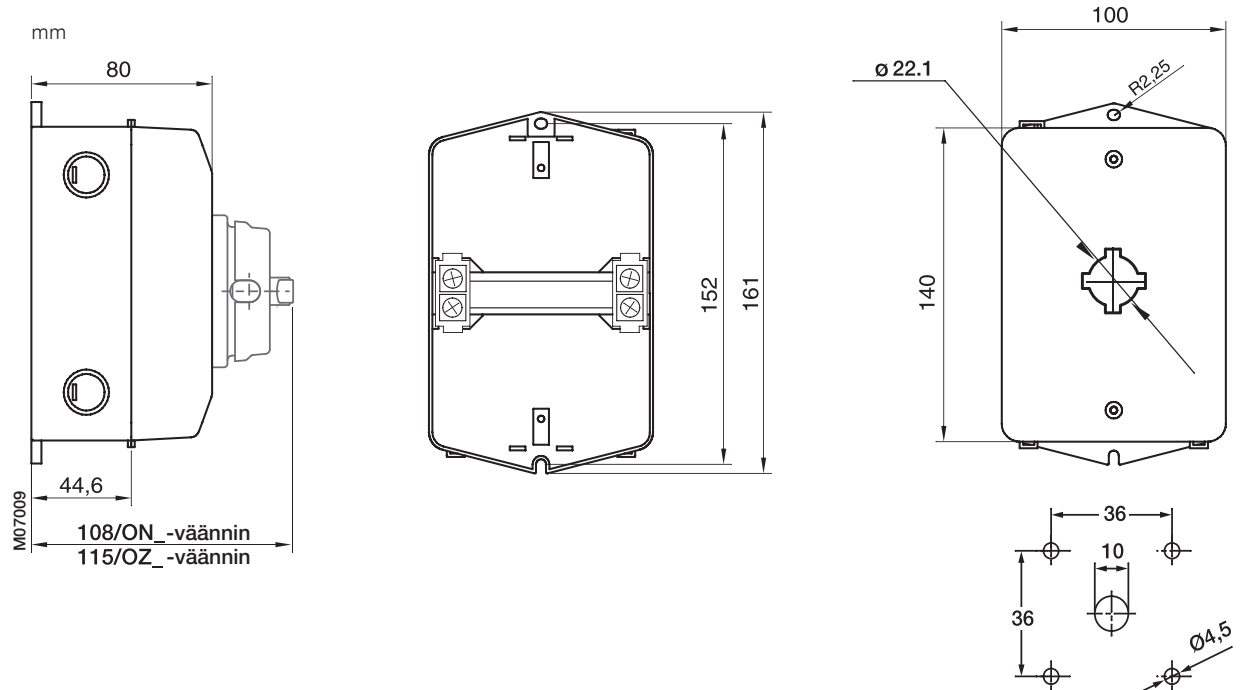

Mittapiirroksat Kotelot OTC_

OTC_46L_

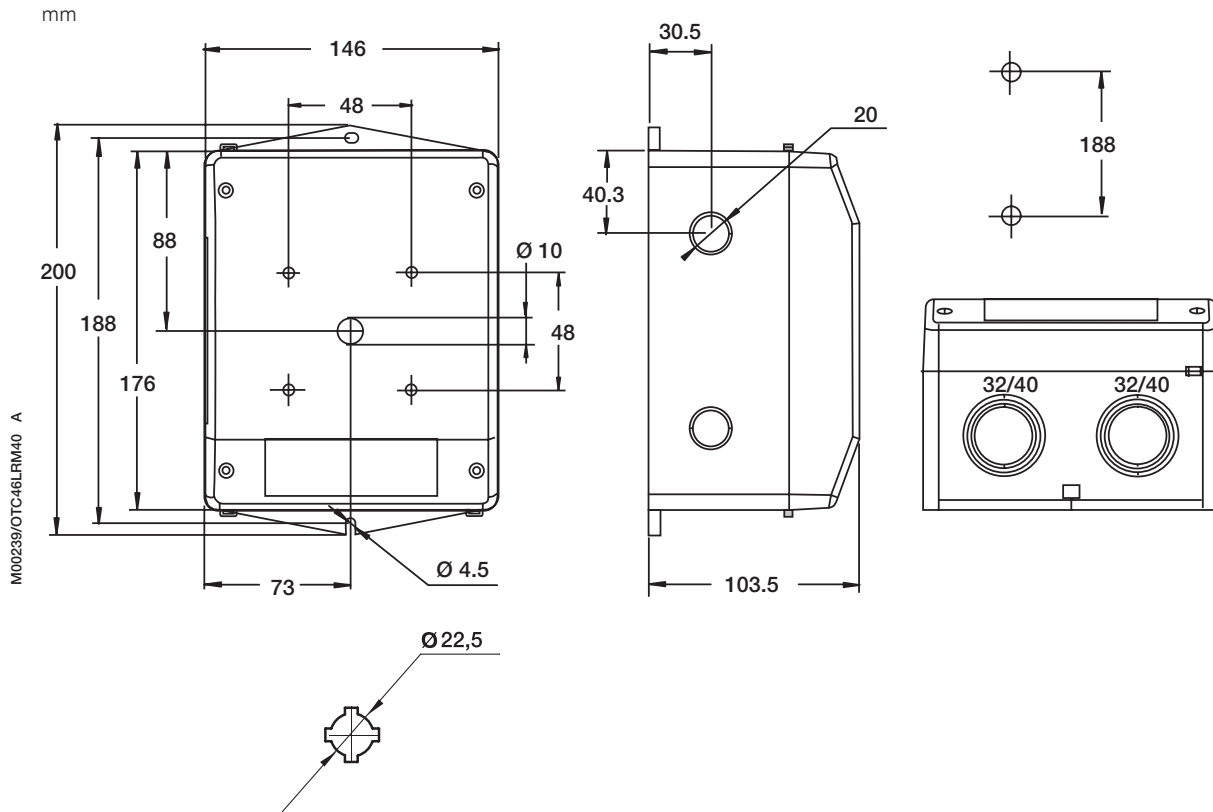

Hakemisto

Lajimerkki	Snro	Kuvaus	Sivu
OC10G01KNBN00NA01	36 017 95	Auki/Kiinni-kytkin	2/21
OC10G01KNBN00NA1	36 017 77	Auki/Kiinni-kytkin	2/20
OC10G01PNBN00NA01	36 016 50	Auki/Kiinni-kytkin	2/21
OC10G02KNBN00NU1	36 018 28	Vaihtokytkin	2/22
OC10G02PNBN00NA02	36 016 51	Auki/Kiinni-kytkin	2/21
OC10G02PNBN00NA2	36 016 52	Auki/Kiinni-kytkin	2/19
OC10G02PNBN00NSA2	36 021 75	Stop-kytkin	2/34
OC10G02PNBN00NSE15	36 021 72	Pumpun käynnistys- kytkin	2/34
OC10G02PNBN00NSE2	36 021 78	Start-kytkin	2/34
OC10G02PNBN00NSEA0	36 021 80	Start-kytkin	2/34
OC10G02PNBN00NSO21	36 018 73	Askelkytkin	2/26
OC10G02PNBN00NU1	36 018 03	Vaihtokytkin	2/22
OC10G02PNBN00NUK1	36 018 35	Vaihtokytkin	2/22
OC10G02PNBN00NUP1	36 018 37	Vaihtokytkin	2/22
OC10G02PNBN00NURR1	36 018 41	Vaihtokytkin	2/23
OC10G02PNBN00NWC1	36 018 60	Vaihtokytkin	2/24
OC10G02PNBN00NWS1	36 018 46	Vaihtokytkin	2/23
OC10G03KNBN00NA03	36 017 96	Auki/Kiinni-kytkin	2/21
OC10G03KNBN00NA3	36 017 79	Auki/Kiinni-kytkin	2/20
OC10G03PNBN00NA03	36 016 53	Auki/Kiinni-kytkin	2/21
OC10G03PNBN00NA3	36 017 61	Auki/Kiinni-kytkin	2/19
OC10G03PNBN00NST31	36 018 90	Askelkytkin	2/27
OC10G04PNBN00NA04	36 016 54	Auki/Kiinni-kytkin	2/21
OC10G04PNBN00NA4	36 017 63	Auki/Kiinni-kytkin	2/19
OC10G04PNBN00NSO22	36 018 74	Askelkytkin	2/26
OC10G04PNBN00NSO41	36 018 98	Askelkytkin	2/28
OC10G04PNBN00NST30	36 021 67	Ilmastointikytkin	2/33
OC10G04PNBN00NST41	36 019 08	Askelkytkin	2/28
OC10G04PNBN00NU2	36 018 06	Vaihtokytkin	2/22
OC10G04PNBN00NUK2	36 018 36	Vaihtokytkin	2/22
OC10G04PNBN00NUP2	36 018 38	Vaihtokytkin	2/22
OC10G04PNBN00NV3	36 021 87	Volttimittarikytkin	2/35
OC10G04PNBN00NV3	36 021 84	Volttimittarikytkin	2/35
OC10G04PNBN00NWC2	36 018 61	Vaihtokytkin	2/24
OC10G04PNBN00NWS2	36 018 47	Vaihtokytkin	2/23
OC10G05PNBN00NA05	36 017 91	Auki/Kiinni-kytkin	2/21
OC10G05PNBN00NA5	36 017 65	Auki/Kiinni-kytkin	2/19
OC10G05PNBN00NSO51	36 019 22	Askelkytkin	2/29
OC10G05PNBN00NST51	36 019 29	Askelkytkin	2/29
OC10G06KNBN00NU3	36 018 29	Vaihtokytkin	2/22
OC10G06PNBN00NA06	36 017 92	Auki/Kiinni-kytkin	2/21
OC10G06PNBN00NA6	36 017 66	Auki/Kiinni-kytkin	2/19
OC10G06PNBN00NAU31	36 021 92	Ampeerimittarikytkin	2/37
OC10G06PNBN00NSO23	36 018 75	Askelkytkin	2/26
OC10G06PNBN00NSO32	36 018 82	Askelkytkin	2/27
OC10G06PNBN00NST32	36 018 91	Askelkytkin	2/27
OC10G06PNBN00NU3	36 018 07	Vaihtokytkin	2/22
OC10G06PNBN00NURR3	36 018 42	Vaihtokytkin	2/23
OC10G06PNBN00NV30	36 023 78	Volttimittarikytkin	2/36
OC10G06PNBN00NWC3	36 018 62	Vaihtokytkin	2/24
OC10G06PNBN00NWS3	36 018 48	Vaihtokytkin	2/23

Lajimerkki	Snro	Kuvaus	Sivu
OC10G08PNBN00NSO24	36 018 76	Askelkytkin	2/26
OC10G08PNBN00NSO42	36 018 99	Askelkytkin	2/28
OC10G08PNBN00NST42	36 019 09	Askelkytkin	2/28
OC10G08PNBN00NU4	36 018 10	Vaihtokytkin	2/22
OC10G08PNBN00NV32	36 023 80	Volttimittarikytkin	2/36
OC10G08PNBN00NWC4	36 024 77	Vaihtokytkin	2/24
OC10G08PNBN00NWS4	36 018 49	Vaihtokytkin	2/23
OC10G09PNBN00NSO33	36 018 83	Askelkytkin	2/27
OC10G09PNBN00NST33	36 018 92	Askelkytkin	2/27
OC10G10PNBN00NSO52	36 019 24	Askelkytkin	2/29
OC10G10PNBN00NST52	36 019 33	Askelkytkin	2/29
OC10G12PNBN00NSO34	36 018 84	Askelkytkin	2/27
OC10G12PNBN00NSO43	36 019 00	Askelkytkin	2/28
OC10G12PNBN00NST34	36 018 93	Askelkytkin	2/27
OC10G12PNBN00NST43	36 019 10	Askelkytkin	2/28
OC10GFP32S	36 024 57	Etulevy	2/43
OC10GLP32B	36 024 62	Osoitekilpi	2/43
OC10GLP32G	36 024 63	Osoitekilpi	2/43
OC10GNUT	36 024 72	Varamutteri pikakiinnit- teisille vääntimille	2/45
OC10GPNB	36 023 82	Väännin	2/39
OC10GPNG	36 023 83	Väännin	2/39
OC10GPXB	36 023 92	Väännin	2/39
OC10GPXG	36 023 93	Väännin	2/39
OC10GR455	36 024 70	Vara-avain	2/45
OC10GRIP32	36 024 74	Varasuojakalvo ruuvi- kiinnitteisille vääntimille	2/45
OC10GRNB	36 024 37	Väännin	2/41
OC10GRNG	36 024 38	Väännin	2/41
OC25G01KNBN00NA01	36 017 97	Auki/Kiinni-kytkin	2/21
OC25G01KNBN00NA1	36 017 81	Auki/Kiinni-kytkin	2/20
OC25G01MNGN00NA01	36 016 55	Auki/Kiinni-kytkin	2/21
OC25G01MNGN00NA1	36 016 56	Auki/Kiinni-kytkin	2/20
OC25G01PNBN00NA01	36 016 57	Auki/Kiinni-kytkin	2/21
OC25G01PNBN00NA1	36 016 58	Auki/Kiinni-kytkin	2/19
OC25G01PXB00NA1	36 017 85	Auki/Kiinni-kytkin	2/20
OC25G01RNB00NA1	36 017 69	Auki/Kiinni-kytkin	2/20
OC25G02KNBN00NU1	36 018 31	Vaihtokytkin	2/22
OC25G02MNGN00NA02	36 016 59	Auki/Kiinni-kytkin	2/21
OC25G02MNGN00NA2	36 016 60	Auki/Kiinni-kytkin	2/20
OC25G02MNGN00NSE15	36 021 74	Pumpun käynnistys- kytkin	2/34
OC25G02MNGN00NSEA0	36 021 82	Start-kytkin	2/34
OC25G02MNGN00NSO21	36 018 81	Askelkytkin	2/26
OC25G02MNGN00NU1	36 016 61	Vaihtokytkin	2/22
OC25G02MNGN00NUK1	36 016 62	Vaihtokytkin	2/22
OC25G02MNGN00NUP1	36 016 64	Vaihtokytkin	2/22
OC25G02MNGN00NURR1	36 018 45	Vaihtokytkin	2/23
OC25G02MNGN00NWS1	36 018 58	Vaihtokytkin	2/23
OC25G02PNBN00NA02	36 016 65	Auki/Kiinni-kytkin	2/21
OC25G02PNBN00NA2	36 016 66	Auki/Kiinni-kytkin	2/19
OC25G02PNBN00NSA2	36 021 76	Stop-kytkin	2/34

Lajimerkki	Snro	Kuvaus	Sivu
OC25G02PNBN00NSE15	36 021 73	Pumpun käynnistys- kytkin	2/34
OC25G02PNBN00NSE2	36 021 79	Start-kytkin	2/34
OC25G02PNBN00NSEA0	36 016 67	Start-kytkin	2/34
OC25G02PNBN00NSEA1	36 021 77	Start-kytkin	2/34
OC25G02PNBN00NSO21	36 018 77	Askelkytkin	2/26
OC25G02PNBN00NU1	36 016 68	Vaihtokytkin	2/22
OC25G02PNBN00NUK1	36 016 69	Vaihtokytkin	2/22
OC25G02PNBN00NUP1	36 016 70	Vaihtokytkin	2/22
OC25G02PNBN00NURR1	36 016 71	Vaihtokytkin	2/23
OC25G02PNBN00NWC1	36 018 63	Vaihtokytkin	2/24
OC25G02PNBN00NWS1	36 016 72	Vaihtokytkin	2/23
OC25G02PXBN00NA2	36 017 86	Auki/Kiinni-kytkin	2/20
OC25G02PXBN00NWS1	36 018 54	Vaihtokytkin	2/23
OC25G02RBNB00NA2	36 017 71	Auki/Kiinni-kytkin	2/20
OC25G02RBNB00NU1	36 018 22	Vaihtokytkin	2/22
OC25G02RBNB00NWS1	36 018 50	Vaihtokytkin	2/23
OC25G03KNBN00NA03	36 017 98	Auki/Kiinni-kytkin	2/21
OC25G03KNBN00NA3	36 017 83	Auki/Kiinni-kytkin	2/20
OC25G03MNGN00NA03	36 017 99	Auki/Kiinni-kytkin	2/21
OC25G03MNGN00NA3	36 017 89	Auki/Kiinni-kytkin	2/20
OC25G03MNGN00NSO31	36 018 89	Askelkytkin	2/27
OC25G03MNGN00NST31	36 018 97	Askelkytkin	2/27
OC25G03MNGN00NUR13	36 021 83	Start-kytkin	2/34
OC25G03PNBN00NA03	36 016 73	Auki/Kiinni-kytkin	2/21
OC25G03PNBN00NA3	36 016 74	Auki/Kiinni-kytkin	2/19
OC25G03PNBN00NB070	36 021 98	Binäärikoodikytkin	2/38
OC25G03PNBN00NB071	36 021 99	Binäärikoodikytkin	2/38
OC25G03PNBN00NSO31	36 018 85	Askelkytkin	2/27
OC25G03PNBN00NST31	36 018 94	Askelkytkin	2/27
OC25G03PNBN00NUR13	36 021 81	Start-kytkin	2/34
OC25G03PXBN00NA3	36 017 87	Auki/Kiinni-kytkin	2/20
OC25G03RBNB00NA3	36 017 73	Auki/Kiinni-kytkin	2/20
OC25G04MNGN00NST30	36 016 76	Ilmastointikytkin	2/33
OC25G04MNGN00NU2	36 018 33	Vaihtokytkin	2/22
OC25G04MNGN00NUK2	36 016 77	Vaihtokytkin	2/22
OC25G04MNGN00NUP2	36 016 78	Vaihtokytkin	2/22
OC25G04MNGN00NV3	36 021 89	Volttimittarikytkin	2/35
OC25G04MNGN00NVN3	36 021 86	Volttimittarikytkin	2/35
OC25G04MNGN00NWS2	36 016 79	Vaihtokytkin	2/23
OC25G04PNBN00NA04	36 016 87	Auki/Kiinni-kytkin	2/21
OC25G04PNBN00NA4	36 016 88	Auki/Kiinni-kytkin	2/19
OC25G04PNBN00NB090	36 023 73	Binäärikoodikytkin	2/38
OC25G04PNBN00NB091	36 023 74	Binäärikoodikytkin	2/38
OC25G04PNBN00NB110	36 023 76	Binäärikoodikytkin	2/38
OC25G04PNBN00NSO22	36 018 78	Askelkytkin	2/26
OC25G04PNBN00NSO41	36 019 02	Askelkytkin	2/28
OC25G04PNBN00NST30	36 016 89	Ilmastointikytkin	2/33
OC25G04PNBN00NST41	36 019 14	Askelkytkin	2/28
OC25G04PNBN00NU2	36 016 90	Vaihtokytkin	2/22
OC25G04PNBN00NUK2	36 016 91	Vaihtokytkin	2/22
OC25G04PNBN00NUP2	36 016 92	Vaihtokytkin	2/22
OC25G04PNBN00NURR2	36 018 43	Vaihtokytkin	2/23
OC25G04PNBN00NV3	36 021 88	Volttimittarikytkin	2/35
OC25G04PNBN00NVN3	36 021 85	Volttimittarikytkin	2/35
OC25G04PNBN00NW2	36 021 68	Suunnanvaihtokytkin	2/33
OC25G04PNBN00NWC2	36 018 64	Vaihtokytkin	2/24
OC25G04PNBN00NWS2	36 016 93	Vaihtokytkin	2/23

Lajimerkki	Snro	Kuvaus	Sivu
OC25G04PXBN00NA4	36 017 88	Auki/Kiinni-kytkin	2/20
OC25G04PXBN00NWS2	36 018 55	Vaihtokytkin	2/23
OC25G04RBNB00NA4	36 017 75	Auki/Kiinni-kytkin	2/20
OC25G04RBNB00NU2	36 018 23	Vaihtokytkin	2/22
OC25G04RBNB00NWS2	36 018 51	Vaihtokytkin	2/23
OC25G05PNBN00NA05	36 017 93	Auki/Kiinni-kytkin	2/21
OC25G05PNBN00NA5	36 016 94	Auki/Kiinni-kytkin	2/19
OC25G05PNBN00NSO51	36 019 26	Askelkytkin	2/29
OC25G05PNBN00NST51	36 019 35	Askelkytkin	2/29
OC25G05PNBN00NW3	36 021 69	Suunnanvaihtokytkin	2/33
OC25G06KNBN00NU3	36 018 32	Vaihtokytkin	2/22
OC25G06MNGN00NA06	36 018 00	Auki/Kiinni-kytkin	2/21
OC25G06MNGN00NA6	36 017 90	Auki/Kiinni-kytkin	2/20
OC25G06MNGN00NAU31	36 021 95	Ampeerimittarikytkin	2/37
OC25G06MNGN00NU3	36 018 40	Vaihtokytkin	2/22
OC25G06MNGN00NUK3	36 016 95	Vaihtokytkin	2/22
OC25G06MNGN00NV30	36 023 79	Volttimittarikytkin	2/36
OC25G06MNGN00NVN30	36 021 91	Volttimittarikytkin	2/35
OC25G06MNGN00NWS3	36 018 59	Vaihtokytkin	2/23
OC25G06PNBN00NA06	36 017 94	Auki/Kiinni-kytkin	2/21
OC25G06PNBN00NA6	36 016 96	Auki/Kiinni-kytkin	2/19
OC25G06PNBN00NAU31	36 021 93	Ampeerimittarikytkin	2/37
OC25G06PNBN00NB072	36 023 72	Binäärikoodikytkin	2/38
OC25G06PNBN00NSO23	36 018 79	Askelkytkin	2/26
OC25G06PNBN00NSO32	36 018 86	Askelkytkin	2/27
OC25G06PNBN00NSO61	36 019 44	Askelkytkin	2/30
OC25G06PNBN00NST32	36 018 95	Askelkytkin	2/27
OC25G06PNBN00NST61	36 019 52	Askelkytkin	2/30
OC25G06PNBN00NU3	36 016 97	Vaihtokytkin	2/22
OC25G06PNBN00NUC3	36 018 67	Vaihtokytkin	2/24
OC25G06PNBN00NUK3	36 016 98	Vaihtokytkin	2/22
OC25G06PNBN00NUP3	36 018 39	Vaihtokytkin	2/22
OC25G06PNBN00NURR3	36 018 44	Vaihtokytkin	2/23
OC25G06PNBN00NV30	36 016 99	Volttimittarikytkin	2/36
OC25G06PNBN00NVN30	36 021 90	Volttimittarikytkin	2/35
OC25G06PNBN00NWC3	36 018 65	Vaihtokytkin	2/24
OC25G06PNBN00NWS3	36 017 00	Vaihtokytkin	2/23
OC25G06PXBN00NWS3	36 018 56	Vaihtokytkin	2/23
OC25G06RBNB00NU3	36 018 24	Vaihtokytkin	2/22
OC25G06RBNB00NWS3	36 018 52	Vaihtokytkin	2/23
OC25G07PNBN00NSO71	36 019 99	Askelkytkin	2/31
OC25G07PNBN00NST71	36 021 57	Askelkytkin	2/31
OC25G08PNBN00NA8	36 017 67	Auki/Kiinni-kytkin	2/19
OC25G08PNBN00NB092	36 023 75	Binäärikoodikytkin	2/38
OC25G08PNBN00NB112	36 023 77	Binäärikoodikytkin	2/38
OC25G08PNBN00NP12	36 021 71	Dahlander-kytkin	2/33
OC25G08PNBN00NSD	36 021 70	Tähti/kolmiokytkin	2/33
OC25G08PNBN00NSO24	36 018 80	Askelkytkin	2/26
OC25G08PNBN00NSO42	36 019 04	Askelkytkin	2/28
OC25G08PNBN00NSO81	36 021 58	Askelkytkin	2/31
OC25G08PNBN00NST42	36 019 16	Askelkytkin	2/28
OC25G08PNBN00NST81	36 021 59	Askelkytkin	2/31
OC25G08PNBN00NU4	36 018 21	Vaihtokytkin	2/22
OC25G08PNBN00NUC4	36 018 68	Vaihtokytkin	2/24
OC25G08PNBN00NV32	36 023 81	Volttimittarikytkin	2/36
OC25G08PNBN00NWC4	36 018 66	Vaihtokytkin	2/24
OC25G08PNBN00NWS4	36 017 01	Vaihtokytkin	2/23
OC25G08PXBN00NWS4	36 018 57	Vaihtokytkin	2/23

Lajimerkki	Snro	Kuvaus	Sivu
OC25G08RNB00NU4	36 018 26	Vaihtokytkin	2/22
OC25G08RNB00NWS4	36 018 53	Vaihtokytkin	2/23
OC25G09PNBN00NPW36	36 018 71	Ohituskytkin	2/25
OC25G09PNBN00NSO33	36 018 87	Askelkytkin	2/27
OC25G09PNBN00NSO91	36 021 60	Askelkytkin	2/31
OC25G09PNBN00NST33	36 018 96	Askelkytkin	2/27
OC25G09PNBN00NST91	36 021 61	Askelkytkin	2/31
OC25G09PNBN00NWS36	36 018 69	Ohituskytkin	2/25
OC25G10PNBN00NAU32	36 021 94	Ampeerimittari-kytkin	2/37
OC25G10PNBN00NAV12	36 021 97	Volttiampeerimittari-kytkin	2/37
OC25G10PNBN00NSO10	36 021 62	Askelkytkin	2/32
OC25G10PNBN00NSO52	36 019 28	Askelkytkin	2/29
OC25G10PNBN00NST10	36 021 63	Askelkytkin	2/32
OC25G10PNBN00NST52	36 019 42	Askelkytkin	2/29
OC25G10PNBN00NVA21	36 021 96	Volttiampeerimittari-kytkin	2/37
OC25G10PNBN00NWS5	36 017 03	Vaihtokytkin	2/23
OC25G11PNBN00NSO11	36 021 64	Askelkytkin	2/32
OC25G11PNBN00NST11	36 021 65	Askelkytkin	2/32
OC25G12PNBN00NPW48	36 018 72	Ohituskytkin	2/25
OC25G12PNBN00NSO34	36 018 88	Askelkytkin	2/27
OC25G12PNBN00NSO43	36 019 06	Askelkytkin	2/28
OC25G12PNBN00NSO62	36 019 46	Askelkytkin	2/30
OC25G12PNBN00NST12	36 021 66	Askelkytkin	2/32
OC25G12PNBN00NST34	36 017 05	Askelkytkin	2/27
OC25G12PNBN00NST43	36 019 20	Askelkytkin	2/28
OC25G12PNBN00NST62	36 019 54	Askelkytkin	2/30
OC25G12PNBN00NWS48	36 018 70	Ohituskytkin	2/25
OC25G18PNBN00NSO63	36 019 50	Askelkytkin	2/30
OC25G18PNBN00NST63	36 019 56	Askelkytkin	2/30
OC25GFP51S	36 024 58	Etulevy	2/43
OC25GFP51Y	36 024 59	Etulevy	2/43
OC25GFP66S	36 024 60	Etulevy	2/43
OC25GFP66Y	36 024 61	Etulevy	2/43
OC25GLP51B	36 024 64	Osoitekilpi	2/43
OC25GLP51G	36 024 65	Osoitekilpi	2/43
OC25GLP66B	36 024 66	Osoitekilpi	2/43
OC25GLP66G	36 024 67	Osoitekilpi	2/43
OC25GLPRPB	36 024 68	Osoitekilpi	2/43
OC25GLPRPG	36 024 69	Osoitekilpi	2/43
OC25GMNG	36 023 96	Väännin	2/40
OC25GNUT	36 024 73	Varamutteri pikakiinnit-teisille vääntimille	2/45
OC25GP1B	36 023 97	Väännin	2/40
OC25GP1G	36 023 98	Väännin	2/40
OC25GP1Y	36 023 99	Väännin	2/40
OC25GP2B	36 024 30	Väännin	2/40
OC25GP2G	36 024 31	Väännin	2/40
OC25GP2Y	36 024 32	Väännin	2/40
OC25GP3B	36 024 33	Väännin	2/40
OC25GP3G	36 024 34	Väännin	2/40
OC25GP3R	36 024 35	Väännin	2/40
OC25GP3Y	36 024 36	Väännin	2/40
OC25GPEB	36 023 88	Väännin	2/39
OC25GPEG	36 023 89	Väännin	2/39
OC25GPFB	36 023 90	Väännin	2/39
OC25GPFG	36 023 91	Väännin	2/39

Lajimerkki	Snro	Kuvaus	Sivu
OC25GPMB	36 023 86	Väännin	2/39
OC25GPMG	36 023 87	Väännin	2/39
OC25GPNB	36 023 84	Väännin	2/39
OC25GPNG	36 023 85	Väännin	2/39
OC25GPXB	36 023 94	Väännin	2/39
OC25GPXG	36 023 95	Väännin	2/39
OC25GR1B	36 024 47	Väännin	2/42
OC25GR1G	36 024 48	Väännin	2/42
OC25GR1Y	36 024 49	Väännin	2/42
OC25GR2B	36 024 50	Väännin	2/42
OC25GR2G	36 024 51	Väännin	2/42
OC25GR2Y	36 024 52	Väännin	2/42
OC25GR3B	36 024 53	Väännin	2/42
OC25GR3G	36 024 54	Väännin	2/42
OC25GR3R	36 024 55	Väännin	2/42
OC25GR3Y	36 024 56	Väännin	2/42
OC25GR455	36 024 71	Vara-avain	2/45
OC25GREB	36 024 43	Väännin	2/41
OC25GREG	36 024 44	Väännin	2/41
OC25GRFB	36 024 45	Väännin	2/41
OC25GRFG	36 024 46	Väännin	2/41
OC25GRIP51	36 024 75	Varasuojakalvo ruuvi-kiinnitteille vääntimille	2/45
OC25GRIP66	36 024 76	Varasuojakalvo ruuvi-kiinnitteille vääntimille	2/45
OC25GRMB	36 024 41	Väännin	2/41
OC25GRMG	36 024 42	Väännin	2/41
OC25GRNB	36 024 39	Väännin	2/41
OC25GRNG	36 024 40	Väännin	2/41
OL125A1RB	36 547 02	Auki/Kiinni-kytkin	3/9
OL125A2RB	36 547 03	Auki/Kiinni-kytkin	3/9
OL125A3RB	36 547 04	Auki/Kiinni-kytkin	3/9
OL125A4RB	36 547 05	Auki/Kiinni-kytkin	3/9
OL125A6RB	36 547 06	Auki/Kiinni-kytkin	3/9
OL125A8RB	36 547 07	Auki/Kiinni-kytkin	3/9
OL125P012RB	36 547 08	Dahlander-kytkin	3/17
OL125PW36RB	36 547 09	Ohituskytkin	3/13
OL125PW48RB	36 547 10	Ohituskytkin	3/13
OL125SDRB	36 547 11	Tähti/kolmiokytkin	3/17
OL125SO31RB	36 547 12	Askelkytkin	3/14
OL125U1RB	36 547 13	Vaihtokytkin	3/10
OL125U2RB	36 547 14	Vaihtokytkin	3/10
OL125U3RB	36 547 15	Vaihtokytkin	3/10
OL125U4RB	36 547 16	Vaihtokytkin	3/10
OL125UC3RB	36 547 17	Vaihtokytkin	3/12
OL125UC4RB	36 547 18	Vaihtokytkin	3/12
OL125WS1RB	36 547 19	Vaihtokytkin	3/11
OL125WS2RB	36 547 20	Vaihtokytkin	3/11
OL125WS36RB	36 547 21	Ohituskytkin	3/13
OL125WS3RB	36 547 22	Vaihtokytkin	3/11
OL125WS48RB	36 547 23	Ohituskytkin	3/13
OL125WS4RB	36 547 24	Vaihtokytkin	3/11
OL160A1RB	36 547 25	Auki/Kiinni-kytkin	3/9
OL160A2RB	36 547 26	Auki/Kiinni-kytkin	3/9
OL160A3RB	36 547 27	Auki/Kiinni-kytkin	3/9
OL160A4RB	36 547 28	Auki/Kiinni-kytkin	3/9
OL160A6RB	36 547 29	Auki/Kiinni-kytkin	3/9
OL160A8RB	36 547 30	Auki/Kiinni-kytkin	3/9

Lajimerkki	Snro	Kuvaus	Sivu
OL160P012RB	36 547 31	Dahlander-kytkin	3/17
OL160PW36RB	36 547 32	Ohituskytkin	3/13
OL160PW48RB	36 547 33	Ohituskytkin	3/13
OL160SDRB	36 547 34	Tähti/kolmiokytkin	3/17
OL160SO31RB	36 547 35	Askelkytkin	3/14
OL160U1RB	36 547 36	Vaihtokytkin	3/10
OL160U2RB	36 547 37	Vaihtokytkin	3/10
OL160U3RB	36 547 38	Vaihtokytkin	3/10
OL160U4RB	36 547 39	Vaihtokytkin	3/10
OL160UC3RB	36 547 40	Vaihtokytkin	3/12
OL160UC4RB	36 547 41	Vaihtokytkin	3/12
OL160WS1RB	36 547 42	Vaihtokytkin	3/11
OL160WS2RB	36 547 43	Vaihtokytkin	3/11
OL160WS36RB	36 547 44	Ohituskytkin	3/13
OL160WS3RB	36 547 45	Vaihtokytkin	3/11
OL160WS48RB	36 547 46	Ohituskytkin	3/13
OL160WS4RB	36 547 47	Vaihtokytkin	3/11
OL200A1RB	36 547 48	Auki/Kiinni-kytkin	3/9
OL200A2RB	36 547 49	Auki/Kiinni-kytkin	3/9
OL200A3RB	36 547 50	Auki/Kiinni-kytkin	3/9
OL200A4RB	36 547 51	Auki/Kiinni-kytkin	3/9
OL200A6RB	36 547 52	Auki/Kiinni-kytkin	3/9
OL200A8RB	36 547 53	Auki/Kiinni-kytkin	3/9
OL200P012RB	36 547 54	Dahlander-kytkin	3/17
OL200PW36RB	36 547 55	Ohituskytkin	3/13
OL200PW48RB	36 547 56	Ohituskytkin	3/13
OL200SDRB	36 547 57	Tähti/kolmiokytkin	3/17
OL200SO31RB	36 547 58	Askelkytkin	3/14
OL200U1RB	36 547 59	Vaihtokytkin	3/10
OL200U2RB	36 547 60	Vaihtokytkin	3/10
OL200U3RB	36 547 61	Vaihtokytkin	3/10
OL200U4RB	36 547 62	Vaihtokytkin	3/10
OL200UC3RB	36 547 63	Vaihtokytkin	3/12
OL200UC4RB	36 547 64	Vaihtokytkin	3/12
OL200WS1RB	36 547 65	Vaihtokytkin	3/11
OL200WS2RB	36 547 66	Vaihtokytkin	3/11
OL200WS36RB	36 380 44	Ohituskytkin	3/13
OL200WS3RB	36 547 67	Vaihtokytkin	3/11
OL200WS48RB	36 380 45	Ohituskytkin	3/13
OL200WS4RB	36 547 68	Vaihtokytkin	3/11
OL40A1PB	36 547 71	Auki/Kiinni-kytkin	3/9
OL40A1RB	36 380 04	Auki/Kiinni-kytkin	3/9
OL40A2PB	36 547 72	Auki/Kiinni-kytkin	3/9
OL40A2RB	36 380 05	Auki/Kiinni-kytkin	3/9
OL40A3PB	36 547 73	Auki/Kiinni-kytkin	3/9
OL40A3RB	36 380 06	Auki/Kiinni-kytkin	3/9
OL40A4PB	36 547 74	Auki/Kiinni-kytkin	3/9
OL40A4RB	36 380 07	Auki/Kiinni-kytkin	3/9
OL40A6PB	36 547 76	Auki/Kiinni-kytkin	3/9
OL40A8PB	36 547 77	Auki/Kiinni-kytkin	3/9
OL40AU31RB	36 380 62	Ampeerimittarikytkin	3/17
OL40P12EPB	36 381 02	Koteloitu Dahlander-kytkin	3/25
OL40P12PB	36 547 78	Dahlander-kytkin	3/17
OL40PW36PB	36 547 79	Ohituskytkin	3/13
OL40PW48PB	36 547 80	Ohituskytkin	3/13
OL40SDEPB	36 547 81	Koteloitu tähti/kolmiokytkin	3/25

Lajimerkki	Snro	Kuvaus	Sivu
OL40SDPB	36 547 82	Tähti/kolmiokytkin	3/17
OL40SO101PB	36 547 83	Askelkytkin	3/16
OL40SO111PB	36 547 84	Askelkytkin	3/16
OL40SO31PB	36 547 85	Askelkytkin	3/14
OL40SO61PB	36 547 86	Askelkytkin	3/14
OL40SO62PB	36 547 87	Askelkytkin	3/14
OL40SO63PB	36 547 88	Askelkytkin	3/14
OL40SO71PB	36 547 89	Askelkytkin	3/15
OL40SO81PB	36 547 90	Askelkytkin	3/15
OL40SO91PB	36 547 91	Askelkytkin	3/15
OL40ST101PB	36 547 92	Askelkytkin	3/16
OL40ST111PB	36 547 93	Askelkytkin	3/16
OL40ST121PB	36 547 94	Askelkytkin	3/16
OL40ST301PB	36 547 95	Ilmastointikytkin	3/17
OL40ST61PB	36 547 96	Askelkytkin	3/14
OL40ST62PB	36 547 97	Askelkytkin	3/14
OL40ST63PB	36 547 98	Askelkytkin	3/14
OL40ST71PB	36 547 99	Askelkytkin	3/15
OL40ST81PB	36 548 00	Askelkytkin	3/15
OL40ST91PB	36 548 01	Askelkytkin	3/15
OL40U1PB	36 548 02	Vaihtokytkin	3/10
OL40U1RB	36 380 19	Vaihtokytkin	3/10
OL40U2PB	36 548 03	Vaihtokytkin	3/10
OL40U2RB	36 380 20	Vaihtokytkin	3/10
OL40U3PB	36 548 04	Vaihtokytkin	3/10
OL40U3RB	36 380 21	Vaihtokytkin	3/10
OL40U4PB	36 548 05	Vaihtokytkin	3/10
OL40U4RB	36 380 22	Vaihtokytkin	3/10
OL40UC3PB	36 548 06	Vaihtokytkin	3/12
OL40UC4PB	36 548 07	Vaihtokytkin	3/12
OL40URR1PB	36 548 08	Vaihtokytkin	3/10
OL40URR2PB	36 548 09	Vaihtokytkin	3/10
OL40URR3PB	36 548 10	Vaihtokytkin	3/10
OL40W2PB		Suunnanvaihtokytkin	3/17
OL40W3EPB	36 381 00	Koteloitu suunnanvaihtokytkin	3/25
OL40W3PB		Suunnanvaihtokytkin	3/17
OL40WC1PB	36 548 11	Vaihtokytkin	3/12
OL40WC2PB	36 548 12	Vaihtokytkin	3/12
OL40WC3PB	36 548 13	Vaihtokytkin	3/12
OL40WC4PB	36 548 14	Vaihtokytkin	3/12
OL40WS1PB	36 548 15	Vaihtokytkin	3/11
OL40WS1RB	36 380 36	Vaihtokytkin	3/11
OL40WS2PB	36 548 16	Vaihtokytkin	3/11
OL40WS2RB	36 380 37	Vaihtokytkin	3/11
OL40WS36PB	36 548 17	Ohituskytkin	3/13
OL40WS3PB	36 548 18	Vaihtokytkin	3/11
OL40WS3RB	36 380 38	Vaihtokytkin	3/11
OL40WS48PB	36 548 19	Ohituskytkin	3/13
OL40WS4PB	36 548 20	Vaihtokytkin	3/11
OL40WS4RB	36 380 39	Vaihtokytkin	3/11
OL63A1RB	36 023 25	Auki/Kiinni-kytkin	3/9
OL63A2RB	36 023 26	Auki/Kiinni-kytkin	3/9
OL63A3RB	36 023 27	Auki/Kiinni-kytkin	3/9
OL63A4RB	36 023 28	Auki/Kiinni-kytkin	3/9
OL63A6RB	36 023 29	Auki/Kiinni-kytkin	3/9
OL63A8RB	36 023 30	Auki/Kiinni-kytkin	3/9
OL63P012RB	36 023 07	Dahlander-kytkin	3/17

Lajimerkki	Snro	Kuvaus	Sivu
OL63PW36RB	36 023 11	Ohituskytkin	3/13
OL63PW48RB	36 023 12	Ohituskytkin	3/13
OL63SDRB	36 023 06	Tähti/kolmiokytkin	3/17
OL63SO31RB		Askelkytkin	3/14
OL63U1RB	36 380 23	Vaihtokytkin	3/10
OL63U2RB	36 380 24	Vaihtokytkin	3/10
OL63U3RB	36 023 31	Vaihtokytkin	3/10
OL63U4RB	36 023 32	Vaihtokytkin	3/10
OL63UC3RB	36 023 13	Vaihtokytkin	3/12
OL63UC4RB	36 023 14	Vaihtokytkin	3/12
OL63W2RB	36 023 08	Suunnanvaihtokytkin	3/17
OL63WC1RB	36 023 16	Vaihtokytkin	3/12
OL63WC2RB	36 023 17	Vaihtokytkin	3/12
OL63WC3RB	36 023 18	Vaihtokytkin	3/12
OL63WC4RB	36 023 19	Vaihtokytkin	3/12
OL63WS1RB	36 023 15	Vaihtokytkin	3/11
OL63WS2RB	36 023 33	Vaihtokytkin	3/11
OL63WS36RB	36 023 20	Ohituskytkin	3/13
OL63WS3RB	36 023 34	Vaihtokytkin	3/11
OL63WS48RB	36 023 21	Ohituskytkin	3/13
OL63WS4RB	36 023 35	Vaihtokytkin	3/11
OL80NA1RB	36 023 36	Auki/Kiinni-kytkin	3/9
OL80NA2RB	36 023 37	Auki/Kiinni-kytkin	3/9
OL80NA3RB	36 023 38	Auki/Kiinni-kytkin	3/9
OL80NA4RB	36 023 39	Auki/Kiinni-kytkin	3/9
OL80NA6RB	36 023 40	Auki/Kiinni-kytkin	3/9
OL80NA8RB	36 023 41	Auki/Kiinni-kytkin	3/9
OL80NP012RB	36 023 49	Dahlander-kytkin	3/17
OL80NPW36RB	36 023 53	Ohituskytkin	3/13
OL80NPW48RB	36 023 54	Ohituskytkin	3/13
OL80NSDRB	36 023 48	Tähti/kolmiokytkin	3/17
OL80NSO31RB		Askelkytkin	3/14
OL80NU1RB	36 023 55	Vaihtokytkin	3/10
OL80NU2RB	36 023 42	Vaihtokytkin	3/10
OL80NU3RB	36 023 43	Vaihtokytkin	3/10
OL80NU4RB	36 023 44	Vaihtokytkin	3/10
OL80NUC3RB	36 023 56	Vaihtokytkin	3/12
OL80NUC4RB	36 023 57	Vaihtokytkin	3/12
OL80NW2RB	36 023 50	Suunnanvaihtokytkin	3/17
OL80NWC1RB	36 023 59	Vaihtokytkin	3/12
OL80NWC2RB	36 023 60	Vaihtokytkin	3/12
OL80NWC3RB	36 023 61	Vaihtokytkin	3/12
OL80NWC4RB	36 023 62	Vaihtokytkin	3/12
OL80NWS1RB	36 023 58	Vaihtokytkin	3/11
OL80NWS2RB	36 023 45	Vaihtokytkin	3/11
OL80NWS36RB	36 023 63	Ohituskytkin	3/13
OL80NWS3RB	36 023 46	Vaihtokytkin	3/11
OL80NWS48RB	36 023 64	Ohituskytkin	3/13
OL80NWS4RB	36 023 47	Vaihtokytkin	3/11
OLF130	36 548 48	Etulevy	3/21
OLF64	36 548 49	Etulevy	3/21
OLF72	36 023 05	Kaiverruslevy	3/22
OLF90	36 548 50	Etulevy	3/21
OLFB64	36 548 51	Osoitekilpi	3/22
OLFG64	36 548 52	Osoitekilpi	3/22
OLFY130	36 548 53	Etulevy	3/21
OLFY64	36 548 54	Etulevy	3/21
OLFY90	36 548 55	Etulevy	3/21

Lajimerkki	Snro	Kuvaus	Sivu
OLR1B	36 380 64	Väännin	3/18
OLR1G	36 380 65	Väännin	3/18
OLR1R	36 380 66	Väännin	3/18
OLR2B	36 548 62	Väännin	3/18
OLR2G	36 548 63	Väännin	3/18
OLR2R	36 548 64	Väännin	3/18
OLR3B	36 548 65	Väännin	3/18
OLR3G	36 548 66	Väännin	3/18
OLR3R	36 548 67	Väännin	3/18
OLZ12	36 548 68	Akselitiiviste	3/23
OLZ1601L2	36 548 69	Kosketussuoja	3/24
OLZ1601L4	36 548 70	Kosketussuoja	3/24
OLZ1601L6	36 548 71	Kosketussuoja	3/24
OLZ2010RB	36 380 82	Väännin	3/21
OLZ2010RR	36 380 83	Väännin	3/21
OLZ208RB	36 380 80	Väännin	3/21
OLZ208RR	36 380 81	Väännin	3/21
OLZ20PB	36 380 75	Väännin	3/19
OLZ20PRY	36 380 76	Väännin	3/19
OLZ20RB	36 380 69	Väännin	3/19
OLZ20RRY	36 380 70	Väännin	3/19
OLZ332RB	36 548 74	Väännin	3/20
OLZ332RRY	36 548 75	Väännin	3/20
OLZ3DB	36 548 76	Väännin	3/19
OLZ3DR	36 548 77	Väännin	3/19
OLZ401L2	36 548 80	Kosketussuoja	3/24
OLZ401L4	36 548 81	Kosketussuoja	3/24
OLZ401L6	36 548 82	Kosketussuoja	3/24
OLZ63D34	36 380 95	Kosketussuoja	3/24
OLZ63D36	36 380 96	Kosketussuoja	3/24
OLZ63D38	36 380 97	Kosketussuoja	3/24
OLZ652	36 548 83	Ovilukituspakkaus	3/23
OLZ653	36 548 84	Ovilukituspakkaus	3/23
OLZ8RB	36 380 71	Väännin	3/19
OLZ8RR	36 380 72	Väännin	3/19
OLZ9RB	36 380 73	Väännin	3/19
OLZ9RR	36 380 74	Väännin	3/19
OMNX80	36 502 98	Mutteriavain	2/44
OMNX80	36 502 98	Mutteriavain	3/24
ONF101	36 502 84	Etulevy	3/21
ONF72	36 023 04	Kaiverruslevy	3/22
ONFB72	36 502 93	Osoitekilpi	3/22
ONFG72	36 502 95	Osoitekilpi	3/22
ONFY101	36 549 34	Etulevy	3/21
ONK95SF203	36 380 92	Vara-avain	3/24
ONPB1	36 502 80	Väännin	3/18
ONPG1	36 502 82	Väännin	3/18
ONPLB1	36 549 40	Väännin	3/18
ONPLG1	36 549 41	Väännin	3/18
ONPLR1	36 549 42	Väännin	3/18
ONPLRY1	36 549 43	Väännin	3/18
ONPR1	36 549 44	Väännin	3/18
ONPRY1	36 549 45	Väännin	3/18
ONRF101	36 380 86	Etulevy	3/21
ONRFY101	36 380 87	Etulevy	3/21
ONSB1	36 380 67	Väännin	3/19
ONSG1	36 380 68	Väännin	3/19

Lajimerkki	Snro	Kuvaus	Sivu
ONX30	36 549 86	Soviterengas pikakiin- nitteisille vääntimille	2/44
ONX99	36 502 91	Etulevy	3/21
ONXB1	36 550 02	Väännin	3/18
ONZ10L2	36 550 04	Kosketussuoja	2/44
ONZ10L4	36 550 06	Kosketussuoja	2/44
ONZ10L6	36 550 08	Kosketussuoja	2/44
ONZ11	36 550 10	Akselitiiviste	3/23
ONZ20B	36 550 12	Väännin	3/19
ONZ20RY	36 550 14	Väännin	3/19
ONZ45P	36 550 20	Ovilukituspakkaus	3/23
OTC26M25	36 550 26	Kotelo	3/25
OTC36L3/4		Kotelo	3/25
OTC36LM25	36 550 30	Kotelo	3/25
OTC36M25	36 550 32	Kotelo	3/25
OTC46LM40		Kotelo	3/25
OTC46LRM40	36 381 03	Kotelo	3/25
OTC46M25	36 550 36	Kotelo	3/25
OZ331P67B	36 023 70	Väännin	3/20
OZ331P67RY	36 023 71	Väännin	3/20
OZ331PB	36 550 16	Väännin	3/20
OZ331PRY	36 550 18	Väännin	3/20
OZ331RB	36 380 77	Väännin	3/20
OZ331RRY	36 380 78	Väännin	3/20
OZ331SPB	36 380 84	Väännin	3/20
OZ331SPRY	36 380 85	Väännin	3/20
OZ371PB	36 023 00	Väännin	3/20
OZ371PRY	36 023 01	Väännin	3/20
OZB372		Osoitekilpi	3/22
OZG71	36 023 02	Akselin ohjuri	3/20

Muistiinpanoja

A series of horizontal dotted lines for taking notes.

Muistiinpanoja

A series of horizontal dotted lines for taking notes.

Ota yhteyttä

ABB Oy

PL 182

00381 Helsinki

Puh: 010 22 11

Faksi: 010 22 22010

ABB Oy

PL 612

65101 Vaasa

Puh: 010 22 11

Faksi: 010 22 43419

www.abb.com

Huomautuksia

Pidätämme oikeuden tehdä teknisiä muutoksia tai muokata tämän asiakirjan sisältöä ilman erillistä ilmoitusta. ABB ei ota minkäänlaista vastuuta tämän asiakirjan mahdollisista virheistä tai puuttuvista tiedoista. Pidätämme kaikki oikeudet tähän asiakirjaan sekä sen sisältämään asia- ja kuvasisältöön. Asiakirjan sisällön tai sen osan jäljentäminen, luovuttaminen kolmansille osapuolille tai käyttö on kielletty ilman ABB:n kirjallista lupaa.

Copyright© 2015 ABB – Kaikki oikeudet pidätetään.