

Legende





















Icons

	LED-Leuchtmittel
	EBL mit 3-stdg. Überbrückungszeit
	Schutzart IP XX
	Schutzart IK XX gegen äußere mechanische Beanspruchung
	Erkennungsweite
	Schutzklasse I
	Schutzklasse II
	ENEC-zertifiziert

Montagearten

W	Wandaufbau
WE	Wandeinbau
D	Deckenaufbau
E	Deckeneinbau
A	Wandausleger (Pikto rechtwinklig zur Wand)
P	Pendel (Pendel i.d.R. nicht enthalten)
K	Kette (Kettenhaken enthalten, Kette nicht)
S	Deckenaufbau mit Seil (Seil i.d.R. nicht enthalten)
SE	Deckeneinbau mit Seil (Seil i.d.R. nicht enthalten)

Piktogramme

	Einseitig	Doppelseitig
LMU		
LML		
LMR		
LMO		
LML/R		
LMU/U		
LMO/O		
LMUL		
LMUR		
LMUL/UR		
LMOL		
LMOR		
LMOL/OR		

Siehe Hinweise zur Katalognutzung Seiten 126-127

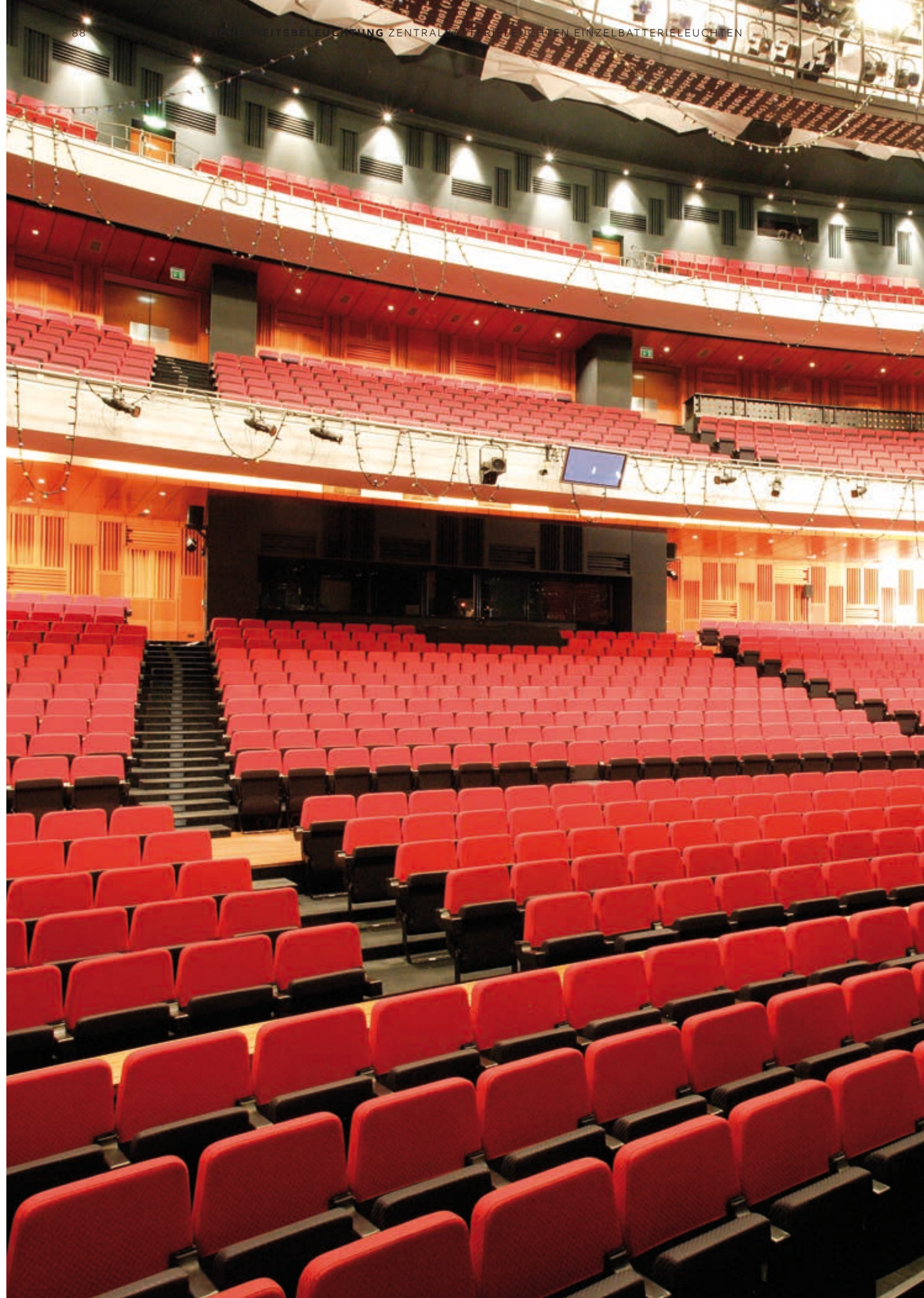

Inlux

Inlux 58

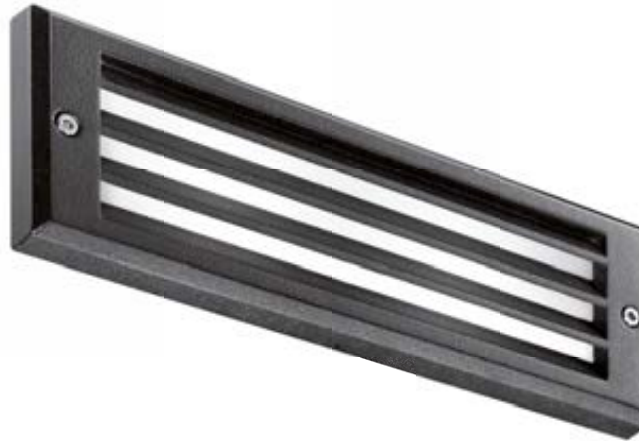

Inlux 58 SL Wandeinbau

Inlux 58

Kleine, robuste, stoßfeste Sicherheitsleuchte mit Lamellenblende für Stufeneinbau.

Technische Daten

- **Gehäuse:** Aluminium-Druckguss, schwarz
- **Anschlussspannung:**
220...240V AC 50/60 Hz
176...275V DC
- **Zulässige Umgebungstemperatur:**
-5...+35°C Dauerschaltung
+5...+40°C Bereitschaftsschaltung
- **Leuchtmittel** inklusive

Optionen

Kinoleuchte Cinema mit LED, mit reduziertem Lichtstrom im Netzbetrieb und 100 % Lichtstrom bei Netzausfall

Gehäusefarbe in jedem RAL-Ton möglich

Sonderzeichen, Sonderpiktogramme

Weitere Informationen zu der Leuchte finden Sie unter:
new.abb.com/low-voltage/de/produkte/sicherheitsbeleuchtung/kaufel/produkte/leuchten/inlux-58



Legende

Icons



LED-Leuchtmittel



EBL mit 3-stdg. Überbrückungszeit



Schutzart IP XX

Schutzart IK XX
gegen äußere mechanische Beanspruchung

Erkennungsweite



Schutzklasse I



Schutzklasse II



ENEC-zertifiziert

Montagearten

W	Wandaufbau	
WE	Wandeinbau	
D	Deckenaufbau	
E	Deckeneinbau	
A	Wandausleger	(Pikto rechtwinklig zur Wand)
P	Pendel	(Pendel i.d.R. nicht enthalten)
K	Kette	(Kettenhaken enthalten, Kette nicht)
S	Deckenaufbau mit Seil	(Seil i.d.R. nicht enthalten)
SE	Deckeneinbau mit Seil	(Seil i.d.R. nicht enthalten)

Piktogramme

	Einseitig	Doppelseitig
LMU		
LML		
LMR		
LMO		
LML/R		
LMU/U		
LMO/O		
LMUL		
LMUR		
LMUL/UR		
LMOL		
LMOR		
LMOL/OR		

Siehe Hinweise zur Katalognutzung Seiten 126-127

Inlux

Inlux 58



Laufende Nr.	Artikel-Bezeichnung	Bestell-Nr.	Montageart				Leuchtmittel	Leistungs- aufnahme (VA/W)	Gewicht (kg)	Anmerkungen	Artikel-Nr. Basisleuchte
			Zubehör enthalten	Zubehör separat	RZL/SL	Piktogramm EKW (m)					
Zentralbatterieleuchten - viaFlex											
1	INLUX 58 LED WE FLX	BLS9405801	WE	-	SL	-	LED 2 W	7,4 / 3,8	1,0	inkl. Betoneinbaugeschäse	BLS4200480
Zentralbatterieleuchten											
2	INLUX 58 LED WE EVG220	BLS9105801	WE	-	SL	-	LED 2 W	7,4 / 3,6	0,9	inkl. Betoneinbaugeschäse	BLP6016336

Zubehör	Bestell-Nr.	für Montageart	Gewicht (kg)	Anmerkungen
Artikel-Bezeichnung				
BETONEINGIESS- / UNTERPUTZKASTEN	inkl.	WE	0,2	standardmäßig im Lieferumfang der Leuchte enthalten

Inlux
Inlux 58



Maßzeichnungen Leuchten

Inlux 58 WE

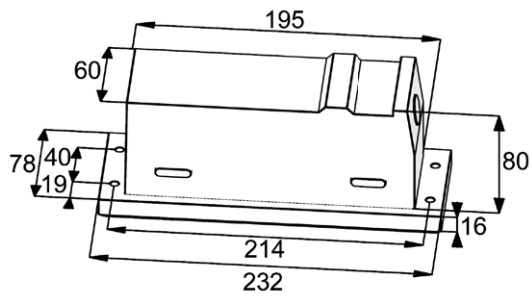

Wandausschnitt: 195x60 mm

Inlux 58 WE mit Betoneinbaukasten

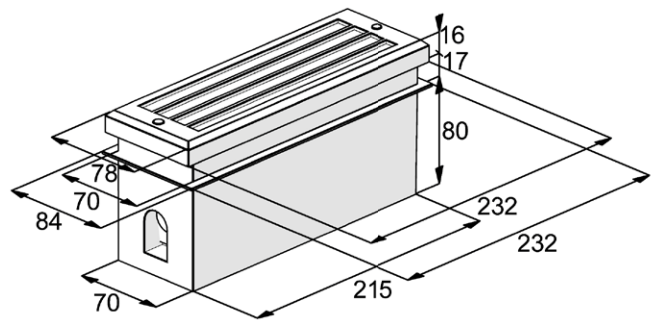

Legende

Icons

	LED-Leuchtmittel
	EBL mit 3-stdg. Überbrückungszeit
	Schutzart IP XX
	Schutzart IK XX gegen äußere mechanische Beanspruchung
	Erkennungsweite
	Schutzklasse I
	Schutzklasse II
	ENEC-zertifiziert

Montagearten

W	Wandaufbau
WE	Wandeinbau
D	Deckenaufbau
E	Deckeneinbau
A	Wandausleger (Pikto rechtwinklig zur Wand)
P	Pendel (Pendel i.d.R. nicht enthalten)
K	Kette (Kettenhaken enthalten, Kette nicht)
S	Deckenaufbau mit Seil (Seil i.d.R. nicht enthalten)
SE	Deckeneinbau mit Seil (Seil i.d.R. nicht enthalten)

Piktogramme

	Einseitig	Doppelseitig
LMU		
LML		
LMR		
LMO		
LML/R		
LMU/U		
LMO/O		
LMUL		
LMUR		
LMUL/UR		
LMOL		
LMOR		
LMOL/OR		

Siehe Hinweise zur Katalognutzung Seiten 126-127

Hinweise zur Katalognutzung

Bitte bestellen Sie komplette Leuchten immer mit der „Bestell-Nr.“. Unter „Bestell-Nr.“ haben wir für Sie bereits alle Komponenten zusammengefasst, die Sie für eine Leuchte der entsprechenden Montageart benötigen.

Beispiel:

Bestell-Nr. BLS9401102
Optima 11 LED D FLX
bestehend aus:
Art.-Nr. BLS4200665
Optima 11 W/D LED FLX *
Art.-Nr. BLP663325K Optima 11
Piktogrammhalter doppelseitig

* Dies ist die Basisleuchte. Sie finden die „Art.-Nr. der Basisleuchte“ zur Information auch am Ende der Tabellenzeile.

Optima Optima 11



Laufende Nr.	Artikel-Bezeichnung	Bestell-Nr.	Montageart		RZL/SL	Piktogramm EKW (m)	Leuchtmittel Leistungs- aufnahme (VA/W)	Gewicht (kg)
			Zubehör enthalten	Zubehör separat				
Zentralbatterieleuchten - viaFlex								
1	OPTIMA 11 LED W/D FLX	BLS9401101	W/D	-	RZL+SL	Set 20 LED 12 W	8 / 8,6	0,6
2	OPTIMA 11 LED D FLX	BLS9401102	D	-	RZL	Set 20 LED 12 W	8 / 8,6	0,7

Montagearten:
siehe Legende im Ausklapper

Montageart (Zubehör enthalten)

Der Lieferumfang der Bestell-Nr. beinhaltet bereits alle notwendigen Komponenten für die genannten Montagearten, es braucht also kein Zubehör zusätzlich bestellt zu werden

Montageart (Zubehör separat)

Die Leuchte mit der Bestell-Nr ist für die genannte Montageart vorbereitet, es muss jedoch noch Zubehör mitbestellt werden, z. B. ein Pendel

Leuchtenbezeichnungen

Laufende Nr.	Artikel-Bezeichnung	Bestell-Nr.	Montageart	
			Zubehör enthalten	Zubehör separat
Zentralbatterieleuchten - viaFlex				
1	OPTIMA 11 LED W/D FLX	BLS9401101	W/D	-

OPTIMA 11 **LED** **W/D** **FLX**

Name und Nummer der Leuchtenfamilie

Leuchtmittel

LED: LED-Leuchtmittel
RLED: Retrofit-LED-Leuchtmittel
Leuchtmittel bei allen Leuchten inklusive

Montageart

W: Wandaufbau
WE: Wandeinbau
D: Deckenaufbau
E: Deckeneinbau
A: Wandausleger
P: Pendel
K: Kette
S: Deckenaufbau mit Seil

Elektrische Ausführung

FLX: Zentralbatterieleuchte, inkl. Leuchtenbaustein für Mischbetrieb und Einzelleuchtenüberwachung, mit Netzüberwachungs- und Schalteinang (viaFlex)

EVG220: Zentralbatterieleuchte, ohne Einzelleuchtenüberwachung, nicht für Mischbetrieb geeignet

M3 BUS: Einzelbatterieleuchte, 3-stdg., inkl. Kommunikationseinheit für zentrale Überwachung über Bus (Naveo/DCP)

M3 SÜ: Einzelbatterieleuchte, 3-stdg., selbstüberwachend, mit selektiver Status- und Fehleranzeige mittels LED

Ausklappseite aus dem Umschlag öffnen

Abkürzungen

- ZBL** = Zentralbatterieleuchte
- EBL** = Einzelbatterieleuchte
- RZL** = Rettungszeichenleuchte
- SL** = Sicherheitsleuchte
- EKW** = Erkennungsweite einer Rettungszeichenleuchte

Icons Leuchteigenschaften

Bestimmte Leuchteigenschaften sind nur optional erhältlich oder gelten nicht für alle Leuchtenversionen. Nicht alle Eigenschaften sind miteinander kombinierbar.

CE-Zeichen

Alle Leuchten dieses Katalogs tragen das CE-Zeichen

Icons:
siehe Legende im Ausklapper



Die „Basisleuchte“ ist Hauptbestandteil der links in der Tabellenzeile genannten „Bestell-Nr.“.

In vielen Fällen kann jedoch allein mit der Basisleuchte nicht die gewünschte Montageart realisiert werden. Dafür ggf. zusätzlich notwendige Komponenten und Piktogramme beinhaltet die „Bestell-Nr.“.

Leistungsaufnahme Zentralbatterieleuchten:

VA = Nennwert der Leistungsaufnahme (Scheinleistung) im Netzbetrieb
W = Nennwert der Leistungsaufnahme (Wirkleistung) im Batteriebetrieb

Leistungsaufnahme Einzelbatterieleuchten:

VA = Nennwert der Leistungsaufnahme (Scheinleistung) im Netzbetrieb bei Dauerschaltung und Batterieladung

Set: Bestellnummer enthält ein Piktogramm-Set, mindestens bestehend aus LMU, LML, LMR und bei doppelseitigen Piktogrammen auch „blind“. Die Information zur Art des Piktogrammes (Klebpiktogramm, Folienpiktogramm oder Piktogrammscheibe) finden Sie zusätzlich bei den unter Ersatzteilen aufgeführten einzelnen Piktogrammen.

Alle Rettungszeichenleuchten-Bestellnummern beinhalten entweder ein Piktogramm oder ein Piktogramm-Set:

Einzel: Ein einseitiges Piktogramm bzw. ein doppelseitiges Piktogramm. Bei Bestellung bitte gewünschte Pfeilrichtung(en) angeben

Inhaltsverzeichnisse

Dieser Katalog hat 3 Inhaltsverzeichnisse, die die gezielte Suche erleichtern

Inhalt Zentralbatterieleuchten

Übersicht über alle ZBL

Inhalt Einzelbatterieleuchten

Übersicht über alle EBL

Anwendungskriterien

Übersicht aller Leuchten zu wichtigen Anwendungskriterien (z. B. hohe Schutzart)

Projektierungsdaten / Wartungsfaktor

Allen in diesem Katalog genannten Projektierungsdaten liegt einheitlich, unabhängig vom verwendeten Leuchtmittel, ein leuchtenbezogener Wartungsfaktor von 0,8 zugrunde, d. h. die in den Tabellen gezeigten Abstände wurden bereits um den Faktor 0,8 verringert. Für genaue Berechnungen stehen Ihnen zu allen Leuchten entsprechende Lichtstärkeverteilungsdaten im Eulumdat-Format als Download auf unserer Internetseite zur Verfügung: abb.de/kaufel

Ersatzteile

Dargestellter **Ersatzteilmumfang** begrenzt auf Piktogramme und mechanische Komponenten

Piktogramme: siehe Legende im Ausklapper

Ersatzteile	Artikel-Nr.	für Montageart	Gewicht (kg)	Anmerkungen
Artikel-Bezeichnung				
81 ISO PIKTO LMU	BLP15122258/20	-	0,1	
81 ISO PIKTO LMR	BLP15122252/20	-	0,1	Piktogrammtafel 22m