

Montagehandleiding

voor produkttype ACS 400

Voor begin montage

CONTROLEER INHOUD DOOS: ACS 400, handleiding, boormal, montagehandleiding, kabelopvangplaten.

CONTROLEER MONTAGEPLAATS: Raadpleeg de handleiding.

BENODIGD GEREEDSCHAP: Schroevendraaiers, striptang, meetlint, 4 stuks 5x12 mm-schroeven, boormachine.

VAN MOTORTYPEPLAATJE: Voedingsspanning, nominale motorstroom, nominale frequentie, nominaal toerental, nominaal vermogen, Cos ϕ .

Opmerking! Deze montagehandleiding dient alleen om toeren-regeling van één motor in te stellen.



DE OMFORMER MAG NIET OP DE VOEDINGSSPANNING AANGESLOTEN ZIJN



CONTROLEER OF MOTOR GESCHIKT IS VOOR GEBRUIK MET DE ACS 400. DE INSTALLATIE VAN DE ACS 400 MOET WORDEN UITGEVOERD DOOR EEN GEKVALIFICEERD ELEKTRICIEN. **INSTALLEER DE OMFORMER NIET BIJ TWIJFEL.**

1

De bovendeksel van de doos is een boormal voor muurbevestiging.

Haal de mal van de doos.

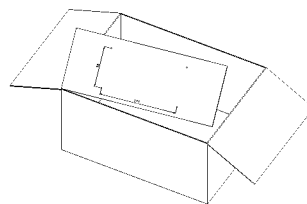

2

De ACS 400 mag **ALLEEN** verticaal worden gemonteerd op een effen, stevig oppervlak, vrij van warmte, vocht en condensvorming. Zorg voor luchtstroomopeningen van minimaal 200 mm boven en onder en 50 mm langs de zijkanten van de omvormer.

1. Markeer de posities voor de bevestigingsgaten met behulp van de boormal.
2. Boor de gaten.
3. Plaats vier schroeven of gebruik bouten en moeren (afhankelijk van het montageplaats).

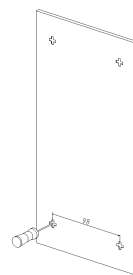

3

Plaats de ACS 400 op de bevestigingspunten en draai deze in alle vier hoeken stevig vast.

Opmerking! Til de ACS 400 alleen op aan het frame en niet aan de kap.

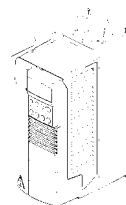

ABB

4

1. Verwijder het bedieningspaneel als dat is gemonteerd.
2. In de sparing van het bedieningspaneel zit een opening. Ontgrendel de klemrip binnenin.
3. Verwijder de kap.

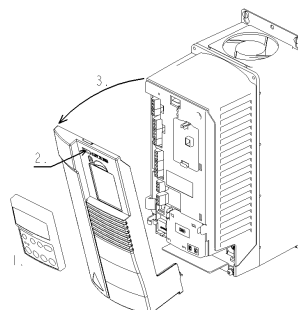

5

1. Strip de mantelisolatie van de motor- en voedingskabel. Draai de afschermingsdraden in elkaar.
2. Maak geschikte gaten in de doorvoeringen voor de motor- en voedingskabel.
3. Voor minimale radiofrequentiestoring (RFI) aan de motorkant het kabelscherm bij kabelinvoer 360°

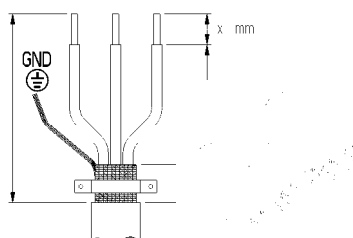

STOP!



6

CONTROLEER DE ISOLATIE VAN DE MOTOR EN VAN DE NETVOEDINGS- EN MOTORKABEL VOOR MONTAGE.

7

MOTOR EN NETVOEDINGSAANSLUITINGEN

1. Leid de motor- en voedingskabel door de kabelvangplaten.
2. Sluit de motorkabel aan op de aansluitklemmen gemarkeerd met U2 V2 W2 rechts in de ACS 400.
3. Sluit de voedingskabel aan op de aansluitklemmen gemarkeerd met U1 V1 W1 links in de ACS 400.
4. ZORG VOOR EEN JUISTE AARDING.

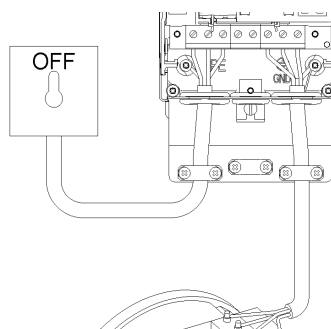

OPMERKING!

De ACS 400 heeft geen interne zekeringen. Zorg ervoor dat de juiste zekeringen zijn aangebracht in de voeding. Raadpleeg de gebruikershandleiding van de ACS 400 voor de juiste maat zekeringen.

8

Plaats de kap terug:

1. Haak eerst de uiteinden aan de onderkant vast.
2. Klik de klemlip op zijn plaats.
3. Plaats het bedieningspaneel terug indien aanwezig.

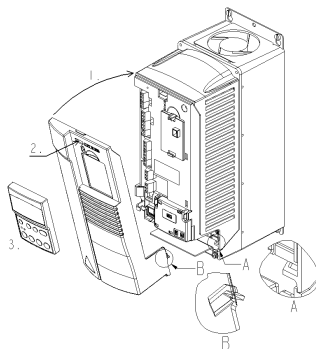

STOP!



9

ZORG ervoor dat het starten van de motor geen gevaar kan opleveren, als het aangedreven werktuig schade kan oplopen bij een onjuiste draairichting van de motor wordt het aanbevolen om het aangedreven werktuig los te koppelen voordat u de eerste start gaat uitvoeren.

10

ZONDER BEDIENINGSPANEEL:

Opmerking! De aandrijving kan starten wanneer de netvoeding is ingeschakeld.

Voor analoge toerentalreferentie sluit u een potentiometer (2-10 k Ω) aan op de aansluitklemmen 1-4.

Standaardinstelling voor AI1 is spanning.

De nominale waarden van de motor zijn standaard 400(230) V en 50 Hz en 1440 rpm.

Activeer de digitale ingang DI 1 om de aandrijving te starten.

De digitale ingang DI 2 is standaard gedeactiveerd bij een draairichting vooruit. Activeer DI 2 voor de draairichting achteruit.

Schakel de voedingsspanning in.

Opmerking! Raadpleeg de gebruikershandleiding van de ACS 400 voor meer informatie over I/O-instellingen.

MET BEDIENINGSPANEEL:

Ga verder met stap 11.

I/O-BESTURINGSAANSLUITINGEN (X1)

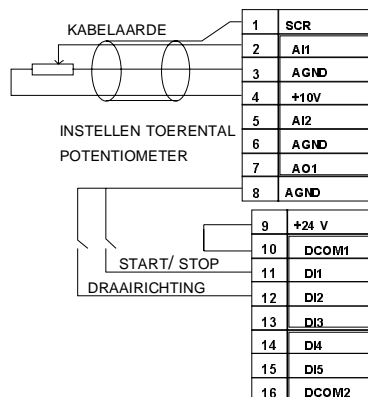

11

1. Display toont de UITGANG-modus.

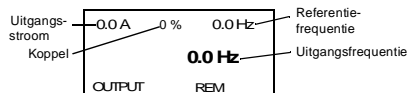

2. Stel de bedieningsmodus in op lokaal door de toets ingedrukt te houden totdat "LOKALE BEDIENING" wordt weergegeven. Na het loslaten van de toets verschijnt de tekst LOC op het display.

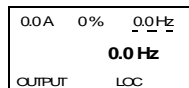

3. De volgende ACS 400-parameters moeten worden ingesteld:

- 9901 TAAL
- 9905 M NOM SPANNING
- 9906 M NOM STROOM
- 9907 M NOM FREQ
- 9908 M NOM TOERENTAL
- 9909 NOM VERMOGEN
- 9910 MOTOR COS PHI

4. Instructies voor het instellen van de parameters:

• Druk op om het menu weer te geven. De aanduiding MENU verschijnt.

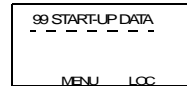

• Druk op om de opstartgegevensgroep (99) te selecteren.

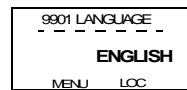

• Selecteer de parameter met of .

• Druk op om de parameterinstelmodus te selecteren.



• Verander de waarde met of .

• Druk op om de nieuwe waarde vast te leggen.

5. Druk tweemaal op na het instellen van alle opstartparameters om terug te keren naar het UITGANG-display.

6. Raadpleeg de gebruikershandleiding voor meer informatie.

12

De motor is nu bedrijfsklaar.

Druk op de START/STOP-toets om de motor aan te zetten.



13

Opmerking! Controleer of de motor in de gewenste draairichting draait, voordat u het toerental van de motor verhoogt.

Het instellen van de toerental-referentie:

- Druk op om de referentie te verhogen.
- Druk op om de referentie te verlagen.

Druk op om de motor te stoppen.

Opmerking! Schakel de netvoeding altijd uit voordat u aan de ACS 400 of motor gaat werken.



▶ vooruit



◀ achteruit