

KAUFEL®

BRIO+/ DBR

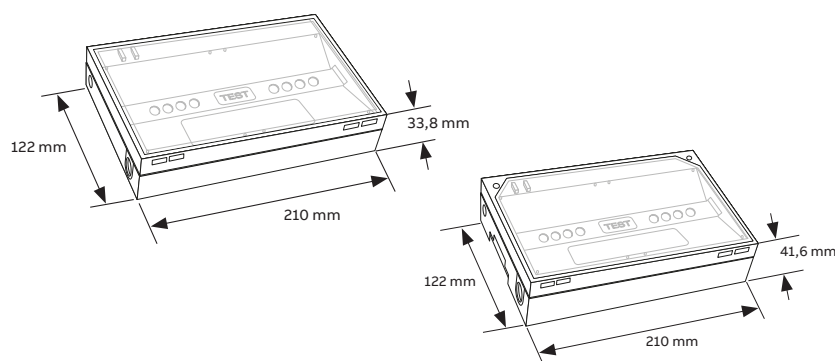

1. Présentation

1.1 Présentation BAES/DBR

Bloc Autonome d'évacuation à LED avec fonction DBR (Dispositif de Balisage Renforcé) existant en version Autotestable SATI et Adressable SATI. Pour son raccordement, une seule ligne de télécommande suffit. Il doit être relié à un boîtier d'interface Bi-DBR/DL. Ces appareils sont homologués NF AEAS et sont conformes aux normes :

- NF EN 60598-2-22
- NF C 71-800
- NF C 71-820 (SATI) - NF EN 62034
- Admis à la marque NF Environnement NF 413
- Et au BP96-101 (Référentiel de bonnes pratiques sur l'évacuation des personnes en situation de handicap dans les établissements recevant du public)



Les certificats d'homologation sont disponibles sur notre site internet www.kaufel.fr ou sur demande auprès du service commercial.

1.2 Accessibilité des personnes handicapées

L'article GN 8 définit les principes fondamentaux de conception et d'exploitation d'un établissement pour tenir compte des difficultés rencontrées lors de l'évacuation et de l'incapacité d'une partie du public à évacuer ou à être évacué rapidement.

Désormais tous les ERP doivent être en mesure d'accueillir les personnes handicapées quelque soit la nature de leur handicap. Nouvelles impositions de l'article GN8 concernant l'éclairage de sécurité et l'alarme incendie:

- Créer à chaque niveau des espaces d'attente sécurisés (excepté dans le cas particulier des bâtiments en rez-de-chaussée (CO14 et CO60))

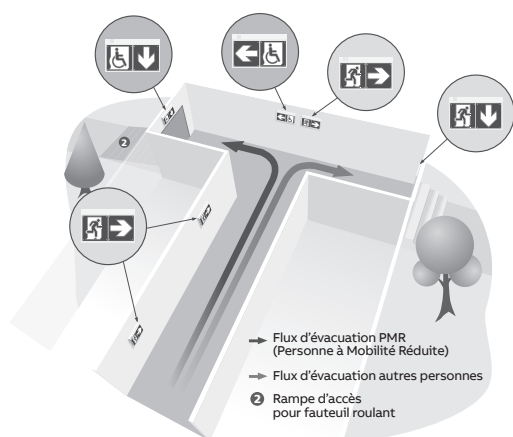

Exemple 1

Couloir en T avec sortie comprenant quelques marches d'escalier à droite et sortie à gauche avec quelques marches d'escalier + rampe d'accès fauteuils roulants.

Désignation	Technologie	Référence	Licence
BRIO+ 60L A/DBR	Autotestable SATI	280 001	T12064
BRIO+ ET 60L A/DBR	Autotestable SATI	280 002	T12065
BRIO+ 60L COM/DBR	Adressable SATI	280 003	T12066
BRIO+ ET 60L COM/DBR	Adressable SATI	280 004	T12067

2. Caractéristiques techniques	Version non-étanche	Version étanche
Tension nominale d'alimentation	230Vca 50Hz	230Vca 50Hz
Consommation	<1,4 W	<1,4 W
Flux assigné	45 lm	45 lm
Indice de protection	IP42 / IK07	IP65 / IK10
Autonomie assignée	1 H	1 H
Classe isolation	II	II
Température de fonctionnement	0 à 40°C	0 à 40°C
Tenue au fil incandescent	960°C	960°C
Poids	0,462 kg	0,506 kg
Dimensions	210x122x33,8 mm	210x122x41,6 mm

- Créer des cheminements praticables, menant aux sorties ou aux espaces d'attente sécurisés
- Installer un équipement d'alarme perceptible

Conformément au « Référentiel de bonnes pratiques sur l'évacuation des personnes en situation de handicap dans les établissements recevant du public » (AFNOR P96- 101) KAUFEL® a développé un BAES permettant un balisage renforcé des cheminements vers les sorties ou Espace d'Attente sécurisés pour les personnes à mobilité réduite.

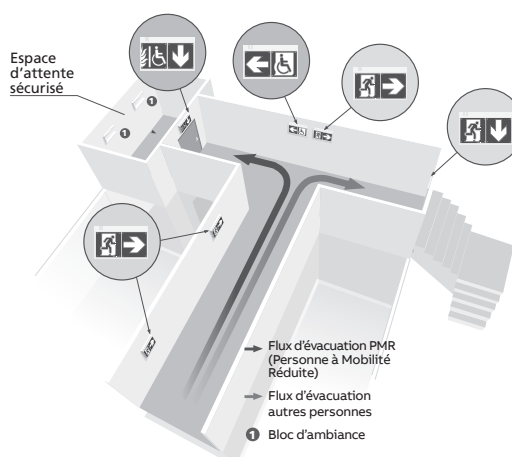

Exemple 2

Couloir en T avec sortie vers escalier à droite et espace d'attente sécurisé à gauche en étage.

3. Environnement

REACH :

KAUFEL s'assure auprès de ses fournisseurs et sous-traitants que les matières et composants fournis ne contiennent pas de substances soumises à autorisation. Les produits équipés d'au moins une batterie Ni-Cd, contiennent du Cadmium (substance dangereuse pour l'environnement) et du Nickel (pouvant être dangereux en cas de contact prolongé avec la peau). Les produits équipés d'au moins une batterie Ni-MH, contiennent du Nickel (pouvant être dangereux en cas de contact prolongé avec la peau).

DEEE :

Le recyclage des équipements électriques permet de préserver les ressources naturelles et d'éviter tout risque de pollution. A cette fin, ABB par sa marque KAUFEL® remplit ses obligations légales DECRET n°2014-928 du 19 août 2014 relatives à la fin de vie des systèmes de sécurité (alarmes incendies et éclairage de sécurité) qu'il met sur le marché en finançant la filière de recyclage dédiée aux DEEE Pro qui les reprend gratuitement. (plus d'informations sur www.es-r.fr).

KAUFEL® en imprimant ce document sur papier 100% recyclable, contribue activement à la protection de l'environnement.

4. Installation et raccordement

4.1 Composition de l'appareil

L'appareil est composé d'un boîtier servant de patère de fixation **1**, d'un réflecteur équipé d'une carte électronique et d'une batterie **2**, d'une vasque **3**, pour la version étanche, d'un sachet d'accessoires **4** composé de : 2 passe fils, 2 vis et de trois étiquettes **5**.

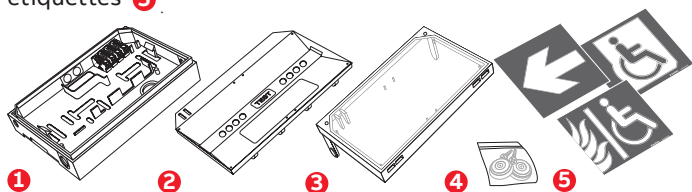

4.3 Passage de câble

La patère de fixation **1** est pourvue de 4 entrées de câbles défonçables Ø21 (pour les versions étanches) ou Ø16 (pour les versions non étanches) sur ses côtés et d'une dans son fond (à gauche du bornier de raccordement). Pour défoncer une entrée de câbles, utiliser un tournevis et un marteau puis la défoncer depuis l'intérieur du boîtier. Pour les versions étanches, placer ensuite les passe-fils **4** sur les entrées operculées.

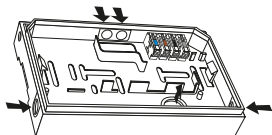

4.5 Raccordement

Une fois la patère **1** fixée au mur, procéder au raccordement des fils conducteurs (secteur et télécommande). Pour ce faire dénuder les câbles sur 5mm et les insérer dans le connecteur en respectant les emplacements SECTEUR et TELECOMMANDE. Un logement de clipsage situé à droite du connecteur permet d'y insérer le(s) fil(s) de terre non-raccordé(s). Plaquer les conducteurs contre le fond de la patère pour ne pas gêner le clipsage du réflecteur.

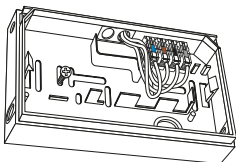

Conducteurs section 1,5mm²

- Secteur : Bleu (~), Marron(~)
- Télécommande : Noir (+), Gris (-)
- Terre : \perp

4.7 Pose des étiquettes

Retirer le film protecteur, puis clipser les 2 étiquettes **5** à l'intérieur de la vasque **3** suivant les combinaisons possibles indiquées ci-dessous.

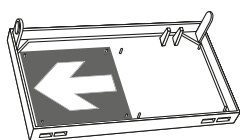

4.2 Démontage du produit

Le produit étant livré assemblé il faut tout d'abord le démonter (cf Étape 1 et 2).

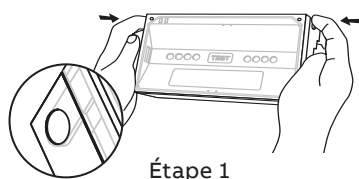

Étape 1

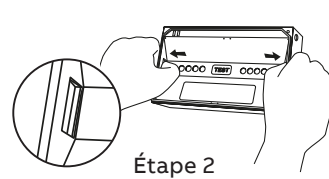

Étape 2

4.4 Montage mural

La patère de fixation **1** dispose de multiples points de guidage, elle permet également de visser la patère sans perçage préalable à travers la paroi transparente.

Pour ce, utiliser 2 vis de diamètre 4 à tête plate sans joint et visser perpendiculairement au support. Faire pénétrer les têtes de vis dans la matière plastique afin d'assurer l'étanchéité.

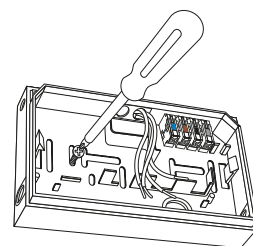

4.6 Pose du réflecteur

Placer le réflecteur équipé de sa carte électronique et de sa batterie **2** en face de la patère de fixation **1** et appuyer fortement pour que l'ensemble se clipse. A l'issue, s'assurer que le réflecteur est bien aligné avec le rebord de la patère.

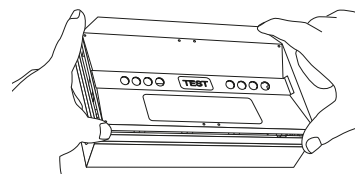

4.8 Pose de la vasque

Étape 1 : introduire la partie basse de la vasque **3** dans les ergots de la patère **1**

Étape 2 : faire pivoter la vasque afin que ses pattes de fixation se clipsent dans la patère

Étape 3 : pour la version étanche, visser les 2 vis **4** à chaque extrémité supérieure de la vasque dans la patère.

Étape 1

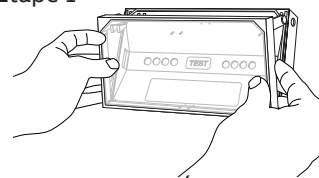

Étape 2



Étape 3

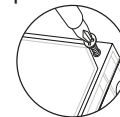

5. Mise en service de l'installation

24h - Mettre sous tension l'installation sans aucune interruption pendant 24h (bloc opérationnel après cette durée de charge, batterie livrée déchargée). Veillez à ce que le Bi-DBR/DL soit bien raccordé au bus de télécommande.

- Vérifier si les 4 LEDs blanches de veille et la LED verte sont allumées.
- Le produit est protégé contre les inversions de raccordement entre l'alimentation et la télécommande pendant une durée de 24h. Délai au cours duquel vous devez rétablir le bon raccordement.

APRÈS 24h de charge

A - Configuration pour utilisation sans respect de la polarité de télécommande:

- BT12V : Appuyer 3 fois sur le bouton « ALLUMAGE » de la télécommande dans un délai de 6s (la BT12V doit être chargée). La prise en compte de cette configuration est signalée par le clignotement simultané des 2 LEDs SATI.
- BT5F : Repolarisation manuelle du site (voir notice).
- BT4000 : Configuration en mode « non-polarisé » (voir notice).

B - Vérification du bon fonctionnement de l'installation:

- Couper l'alimentation secteur du bloc. Il passe à l'état de fonctionnement (Les 4 LEDs de secours s'allument).
- Lancer un ordre d'extinction à l'aide du boîtier de télécommande: le bloc passe au repos (Les 8 LEDs blanches sont éteintes).
- Lancer un ordre d'allumage à l'aide du boîtier de télécommande: le bloc repasse à l'état de secours (Les 4 LEDs secours s'allument et les 4 LEDs DBR s'allument pendant 5s).
- Rétablir l'alimentation secteur du bloc. Il revient à l'état de veille (4 LEDs blanches et 1 LED verte SATI allumées).

C - Configuration Mode « Pair / Impair »:

Cette configuration permet de reporter les tests réglementaires de 24 h sur la moitié des blocs dans les établissements recevant du public en permanence, sans rajout d'une ligne de télécommande supplémentaire afin de ne pas décharger simultanément tous les

blocs. Par défaut les blocs sont configurés "pair" en sortie d'usine. La configuration se fait 1 bloc sur 2 en mode impair par intervention manuelle sur le bloc. Pour cela appuyer sur le bouton poussoir « TEST » situé sur le réflecteur (accessible une fois la vasque retirée) et maintenir la pression jusqu'au clignotement des LEDs de couleur verte et jaune, comme indiqué ci-après.

Configuration mode Impair

Relâcher la pression sur le bouton poussoir lorsque les LEDs clignent alternativement.

Configuration mode Pair

Relâcher la pression sur le bouton poussoir lorsque les LEDs clignent simultanément. Le produit continue de clignoter pendant quelques secondes dans la configuration programmée (paire ou impaire).

Par défaut l'heure de référence des tests est l'heure de la 1^{ère} mise sous tension du produit. Néanmoins il est possible d'initialiser l'heure et le jour des tests par l'intermédiaire des boîtiers de télécommande :

- Soit par la BT 12V : effectuer un appui sur le bouton ALLUMAGE pendant plus de 10s à l'instant « T » auquel vous voulez que les tests automatiques s'effectuent.
- Soit par la BT5F : Maintenir le bouton "ALLUMAGE" pendant 3 secondes. Les tests hebdomadaires et trimestriels auront lieu au même jour et à la même heure que le moment où a été effectuée cette opération.
- Soit par la BT 4000 : effectuer l'initialisation des jours et heures de tests automatiques comme indiqué dans la notice BT 4000 (partie 4 §C). Ceci permet de configurer le jour et l'heure des tests sans être obligé d'être présent à l'instant « T ».

Ainsi les blocs en mode PAIR se testeront au jour et à l'heure choisis puis les blocs en mode IMPAIR se décaleront de 24h pour effectuer leurs tests.

6. Schéma de câblage

6.1 Fonctionnement de la partie DBR

Pour permettre l'activation de la fonction « Balisage Renforcé » le bus de télécommande des BRIO+ ET 60LA DBR doit être raccordé à un boîtier interface Réf. BI-DBR/DL. Ce boîtier interface est raccordé à un contact sec disponible du Système de sécurité Incendie (SSI). Lorsqu'un processus d'alarme général est généré par le SSI, le contact sec sur lequel est raccordé le BI-DBR/DL s'ouvre lui transmettant ainsi l'information. Le BI-DBR/DL envoie ensuite une commande via le bus de télécommande. Les appareils (BAES + DBR) qui sont raccordés sur le bus de télécommande et conçus pour interpréter correctement cette commande passent en mode « balisage renforcé » pendant 5 mn. Le fonctionnement en mode « Balisage Renforcé » se manifeste par un clignotement des LEDs (de la partie DBR) à une fréquence de 0,5Hz.

6.2 Surveillance du bus

Les BAES+DBR surveillent en permanence l'état du bus de télécommande. Si celui-ci est défaillant (coupure ou court-circuit), les produits passent en mode « balisage renforcé » dans un délai de 100 secondes et pour une durée de 5 mn. A l'issue de ce cycle, si le bus est toujours défaillant, les produits signalent un défaut bus (voir Tableau résultat des tests).

6.3 Fonction DBR

Lorsque le produit est en veille et que l'alarme incendie est déclenchée, le flux lumineux de la fonction DBR se superpose au flux de veille. Flux veille + Flux DBR : 3lm+45lm. Lorsque le produit est en secours et que l'alarme incendie est déclenchée, le flux lumineux de la fonction DBR se superpose au flux de secours. Flux secours + Flux DBR : 45lm+45lm.

6.4 Synchronisation

Les BAES+DBR se situant sur le même bus de télécommande sont tous synchrones. C'est-à-dire qu'ils clignoteront tous en même temps lors du déclenchement d'une alarme incendie.

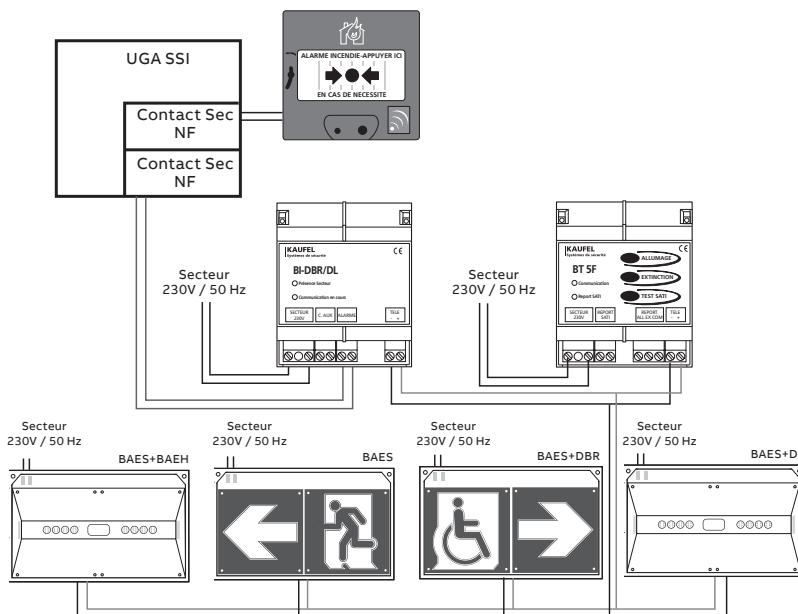







7. Maintenance

7.1 Bloc à technologie autotestable

L'article EC 14 du règlement de sécurité impose une vérification périodique des installations d'éclairage de sécurité par l'exploitant. Une maintenance annuelle doit être réalisée par une personne qualifiée et toutes anomalies doivent être corrigées rapidement (NF C 71-830). De plus, elles doivent être consignées dans un registre de sécurité.

Cet appareil effectue automatiquement les tests périodiques définis dans la norme NF C 71-820 ci-après :

- En permanence : test des lampes de veilleuses et de la charge batterie.
- Une fois par semaine: simulation de la défaillance de l'alimentation secteur du bloc pendant 30s pour le contrôle du bon fonctionnement des lampes de secours.
- Une fois par trimestre (12 semaines) : simulation de la défaillance de l'alimentation secteur du bloc pendant 1 heure par le contrôle de l'autonomie de l'appareil. Les résultats des tests sont relevés visuellement par les LEDs SATI auprès de chaque appareil. Se référer au tableau ci-dessous.

Constat	Explication	Explication	Action
 Voyant LED SATI vert fixe jaune éteint	Aucun problème	-	-
 Voyant LED SATI jaune fixe + LED veilleuses éteintes	Défaut charge	Batterie déconnectée	Reconnecter la batterie (si le défaut persiste= retour usine)
 Voyant LED SATI jaune fixe + LED veilleuses allumées	Défaut autonomie	Batterie ne tient pas la durée d'autonomie assignée	Remplacer la batterie
 Voyant LED SATI jaune clignotante	Défaut lampe(s) (Led)	1 ou plusieurs LED blanches sont défectueuses	Retour usine
 Voyant LED SATI verte clignotante	Test en cours	Test hebdomadaire ou trimestriel	-
 Voyant LED SATI verte clignotante par intermittence	Test différé	Test d'autonomie lancé alors que le bloc n'est pas suffisamment chargé	-
 Voyant LED SATI verte fixe et jaune clignotante	Défaut bus de télécommande	Discontinuité ou court-circuit du bus de télécommande	Vérifier le câblage du bus de télécommande

7.2 Bloc à technologie adressable

Cet appareil effectue automatiquement les tests périodiques définis dans la norme NF C 71-820 et NF EN 62034 comme le bloc à technologie AUTOTESTABLE, mais permet de plus un traitement des résultats par une centrale de gestion qui interroge chacun des appareils connectés sur la ligne de télécommande. Ils pourront être imprimés et joints au registre de sécurité de l'établissement. Pour plus de détails, se référer au manuel d'utilisation du système de supervision.

NB : L'adresse numérique du bloc est située à droite des LEDs SATI.

8. Pièce de rechange

Désignation	Descriptif	Référence
2 batteries «2VST AAL»	Accumulateur bâton	758 701

9. Garantie

Cet appareil est garanti 3 ans contre tout vice de fabrication, pièces et main d'oeuvre comprises, excepté la batterie, lorsqu'il est utilisé dans des conditions normales d'installation et d'utilisation. La batterie est garantie 2 ans.