



Kaufel®

Sources centrales & luminaires



Kaufel® vous propose :

- La plus large gamme de sources centrales du marché
- Des produits livrés, montés et testés
- Une fabrication française

—
Kaufel® est expert en éclairage de sécurité depuis 1960. Des services dédiés (R&D, réglementation, marketing, production...) mettent tout en œuvre pour être au plus près des besoins de nos clients, afin de leur offrir les solutions les plus adaptées. Nous proposons une offre permanente, simple à installer et à maintenir.

L'innovation est au cœur de notre ADN nous permettant ainsi d'être précurseur sur le marché de l'éclairage de sécurité. Le respect de l'environnement et des normes sont pour nous des éléments clés et le gage d'une qualité optimale de nos produits.

Sommaire

004–005	Présentation
006–007	SCA – Source centrale courant alternatif
008–009	SCB– Source centrale courant continu
010	Accessoires et Batteries
011	Guide de choix
012–020	Luminaires
021	Câblage
022	Glossaire
023	Index

Présentation

Sources centrales, fiabilité, qualité et fabrication Française



Les sources centrales proposées par ABB KAUFEL® vous assure sécurité et fiabilité pour votre bâtiment et installation de luminaire de sécurité.

L'offre ABB KAUFEL® se compose d'une large gamme de source centrale, courant alternatif 220 Vca ou continu, 24, 48 et 110 Vcc, afin de répondre aux réglementations que ce soit sur des bâtiments neufs ou existant. La gamme source centrale est bien sûr accompagnée de plusieurs gammes de luminaires d'évacuation et d'ambiance.

Les bénéfices de nos sources centrales

Facilité d'installation

- Les sources centrales sont livrées en ordre de marche, de base avec 6 départs (4 pour les petits modèles) permanents avec un filtre (RFI) en entrée et un en sortie d'utilisation
- Les batteries sont connectées et protégées par un porte fusible bipolaire
- Les presse-étoupes sont montés sur la source (uniquement pour les coffrets muraux), pour les sources en armoire au sol, des membranes souples sont préformées.

Efficacité énergétique

- La tension de sortie des sources centrales en courant continu est régulée, elles fournissent la même tension du début à la fin de l'autonomie optimisant la durée de vie des luminaires
- La sortie d'utilisation des sources centrales en courant alternatif a une sinusoïde parfaite

Sécurité et protection

- Les sources centrales sont testées et répondent aux normes de l'éclairage de sécurité
- Les contrôleurs d'isolement sont montés dans toutes les sources centrales de plus de 100 V que ce soit en Vcc ou en Vca
- Autoprotection en sortie

Nos sources sont robustes et requièrent du savoir-faire français.



Sécurité

Des performances constantes et fiables dans le temps. Conforme aux normes de sécurité



Économie

Faible entretien. Longue durée de vie des batteries. Faible consommation d'énergie grâce à la technologie LED

En fonction du type de bâtiment, les Sources Centrales sont obligatoires pour les installations d'Éclairage de Sécurité.



Effacité

Installation, configuration et exploitation efficaces et rapides. Longue durée de vie et faible maintenance.



Design

Une large gamme de luminaire pour satisfaire les plus exigeants.



Confort

Configuration, exploitation et surveillance facilitée. Programmation et surveillance via une interface PC ou smartphone avec de nombreuses possibilités d'affichage. Tests effectués automatiquement

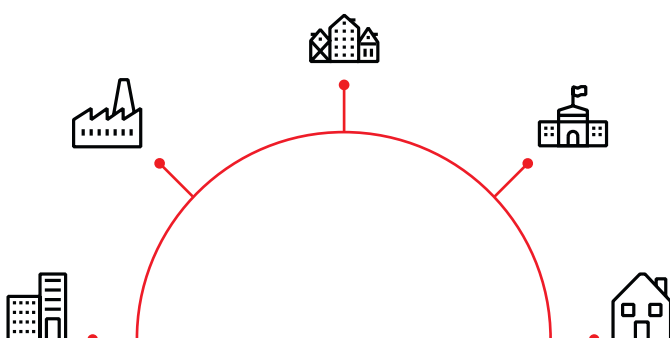

Flexibilité

Installation simple et flexible. Le système adéquat pour chaque type et chaque taille de bâtiment. Sources centrales et luminaires peuvent être combinés librement les uns aux autres.

SCA – Source centrale courant alternatif



01

02

02

01 Au sol

02 Mural

Caractéristiques clés:

- Dispositif DLD de réarmement pour limitation de décharge
- Report de synthèse de défauts par contact sec + défaut d'isolement sur borne pour GTC
- Système de mise au repos à distance
- Contrôle de l'isolement en sortie (IT) par contrôleur permanent (110 Vcc / 230 Vca)
- Batteries au plomb étanche à recombinaison des gaz sans entretien permettant d'avoir une simple ventilation naturelle haute et basse pour le local technique
- Tableau de bord piloté par microprocesseur. Les indicateurs visuelles sont numériques et la signalisation est à LED

Caractéristiques techniques

Courant alternatif type permanent (SCA) NF C 71-815 - NF EN 50171	
Puissance	en VA (Volts / Ampères)
Entrée	Monophasée 230 Vca - 50 Hz
Sortie	Monophasée 230 Vca, 50 Hz sinusoïdale en régime IT
Autonomie	1 heure mini. par batteries étanches au plomb sans entretien
Installation	Ventilée pour garantir un échauffement contrôlé
Capacité	en Ah (Ampères / heure)
Durée de vie	10 ans dans des conditions normales d'utilisation (Batterie)
Départs	4 ou 6 départs permanents protégés par disjoncteurs bipolaires*
Pose	Mural ou au sol
Raccordement	Entrée : sur bornier Sortie : sur disjoncteur

* Les sources centrales concernées par les 4 départs sont : les SCA 250, 300, 400 et 500.

SCA – Source centrale courant alternatif

Gamme SCA – Autonomie 1 Heure - Tous types d'établissements

Désignation	Code	Réf. internationale	Puissance	Départs	Dimensions (L x p x h) (mm)	Débit d'air (m ³ / h)	Poids en kg	Pose
SCA 230 Vca								
SCA 250	315 020	7TCA091320R0021	250 VA	4	470 x 220 x 660	0,23	40	Murale
SCA 300	315 021	7TCA091320R0714	300 VA	4	470 x 220 x 660	0,23	40	Murale
SCA 400	315 022	7TCA091320R0715	400 VA	4	470 x 220 x 660	0,23	45	Murale
SCA 500	315 023	7TCA091320R0716	500 VA	4	470 x 220 x 660	0,23	50	Murale
SCA 600	315 002	7TCA091320R0009	600 VA	6	730 x 245 x 665	0,23	80	Murale
SCA 800	315 003	7TCA091320R0010	800 VA	6	730 x 245 x 665	0,23	85	Murale
SCA 1000	315 004	7TCA091320R0011	1000 VA	6	730 x 245 x 665	0,23	100	Murale
SCA 1200	315 013	7TCA091320R0020	1200 VA	6	730 x 245 x 665	0,23	105	Murale
SCA 1500	315 005	7TCA091320R0012	1500 VA	6	935 x 480 x 1320	0,38	150	Sol
SCA 2000	315 006	7TCA091320R0013	2000 VA	6	935 x 480 x 1320	0,53	197	Sol
SCA 2500	315 007	7TCA091320R0014	2500 VA	6	935 x 480 x 1320	0,53	226	Sol
SCA 3000	315 008	7TCA091320R0015	3000 VA	6	935 x 480 x 1320	0,75	234	Sol
SCA 3700	315 009	7TCA091320R0016	3700 VA	6	935 x 480 x 1320	0,75	295	Sol
SCA 5000	315 010	7TCA091320R0017	5000 VA	6	935 x 480 x 1320	0,9	387	Sol
SCA 6500	315 011	7TCA091320R0018	6500 VA	6	935 x 480 x 1320	1,2	490	Sol
SCA 7500	315 012	7TCA091320R0019	7500 VA	6	935 x 480 x 1320	1,5	495	Sol

Gamme SCA – 6 Heures - Tous types d'établissements avec au moins 20 lits et sans source de remplacement (type J, O, U, R et PE) ainsi que les bâtiments d'habitations.

Désignation	Code	Réf. internationale	Puissance	Départs	Dimensions (L x p x h) (mm)	Débit d'air (m ³ / h)	Poids en kg	Pose
SCA 600 / 6 heures	315 602	7TCA091310R0638	600 VA	6	925 x 480 x 1320	0,23	nous consulter	Sol
SCA 800 / 6 heures	315 603	7TCA091310R0639	800 VA	6	925 x 480 x 1320	0,23	nous consulter	Sol
SCA 1000 / 6 heures	315 604	7TCA091310R5732	1000 VA	6	925 x 480 x 1320	0,23	nous consulter	Sol
SCA 1200 / 6 heures	316 005	7TCA091310R5000	1200 VA	6	925 x 480 x 1320	0,23	nous consulter	Sol
SCA 1800 / 6 heures	316 006	7TCA091310R0640	1800 VA	6	925 x 480 x 1320	0,53	nous consulter	Sol
SCA 2700 / 6 heures	316 009	7TCA091310R4354	2700 VA	6	925 x 480 x 1320	0,75	nous consulter	Sol

Options sur demande:

- Autonomie 6 heures : Obligatoire suivant la réglementation liée pour certains sites (Etablissements locaux à sommeil et batiments d'habitation). Voir liste ci-dessus.
- Départs supplémentaires : Il est possible d'en rajouter en complément pour les coffrets de type 02 et 01-b ou sous forme de coffret, à positionner à proximité de la source centrale.
- Carte de contacts secs défaut par défaut : Livrée de base avec une carte de contact sec de synthèse, cette dernière peut-être remplacée par une carte de contacts secs point par point (pour renvoi vers alarme technique, GTB, etc...), reprenant l'ensemble des défauts suivants :
 - Défaut secteur / Fonctionnement sur batterie
 - Défaut chargeur
 - Tension chargeur batterie trop haute
 - Tension chargeur batterie trop basse
 - Fin d'autonomie proche (10 à 15 minutes avant fin d'autonomie)
 - Fin d'autonomie
 - Défaut d'isolement (Sources alternatives et 110 Vcc).
- Système Automatique de test cyclique d'autonomie : Permet de lancer un test d'autonomie automatiquement et ainsi optimiser la durée de vie des batteries par des décharges régulières.

SCB – Source centrale courant continu



01

02

02

01 Au sol

02 Mural

Caractéristiques clés:

- Dispositif DLD de réarmement pour limitation de décharge
- Report de synthèse de défauts par contact sec + défaut d'isolement sur borne pour GTC
- Système de mise au repos à distance
- Contrôle de l'isolement en sortie (IT) par contrôleur permanent (110 Vcc / 230 Vca)
- Batteries au plomb étanche à recombinaison des gaz sans entretien permettant d'avoir une simple ventilation naturelle haute et basse pour le local technique
- Tableau de bord piloté par microprocesseur. Les indicateurs visuelles sont numériques et la signalisation est à LED

Caractéristiques techniques

Courant continu type permanent (SCB) NF C 71-815 - NF EN 50171	
Puissance	en W (Watts)
Entrée	Monophasée 230 Vca - 50 Hz
Sortie	Continu 24Vcc / 48Vcc /110Vcc
Autonomie	1 heure mini. par batteries étanches au plomb sans entretien
Installation	Ventilée pour garantir un échauffement contrôlé
Capacité	en Ah (Ampères / heure)
Durée de vie	5 ans jusqu'à 800W 10 ans au delà de 800W dans des conditions normales d'utilisation (Batterie)
Départs	4 ou 6 départs permanents protégés par fusibles bipolaires HPC*
Pose	Mural ou au sol
Raccordement	Entrée : sur bornier Sortie : sur disjoncteur

* Les sources centrales concernées par les 4 départs sont : les SCB 48/80 et 48/110.

Options sur demande:

- Autonomie 6 heures : Obligatoire suivant la réglementation liée pour certains sites (Etablissements locaux à sommeil et bâtiments d'habitation).
- Départs supplémentaires : Il est possible d'en rajouter en complément pour les coffrets de type 02 et 01-b ou sous forme de coffret, à positionner à proximité de la source centrale.
- Carte de contacts secs défaut par défaut : Livrée de base avec une carte de contact sec de synthèse, cette dernière peut-être remplacée par une carte de contacts secs point par point (pour renvoi vers alarme technique, GTB, etc...), reprenant l'ensemble des défauts suivants :
 - Défaut secteur / Fonctionnement sur batterie
 - Défaut chargeur
 - Tension chargeur batterie trop haute
 - Tension chargeur batterie trop basse
 - Fin d'autonomie proche (10 à 15 minutes avant fin d'autonomie)
 - Fin d'autonomie
 - Défaut d'isolement (Sources alternatives et 110 Vcc).
- Système Automatique de test cyclique d'autonomie : Permet de lancer un test d'autonomie automatiquement et ainsi optimiser la durée de vie des batteries par des décharges régulières.

SCB – Source centrale courant continu

Gamme SCB

Désignation	Code	Réf. internationale	Puissance	Départs	Dimensions (L x p x h) (mm)	Débit d'air (m ³ / h)	Poids en kg	Pose
24 Vcc								
SCB 24/240	331 003	7TCA091310R0642	240 W	6	730 x 245 x 665	0,09	60	Murale
SCB 24/360	331 005	7TCA091310R0644	360 W	6	730 x 245 x 665	0,09	70	Murale
SCB 24/480	331 007	7TCA091310R0646	480 W	6	730 x 245 x 665	0,09	70	Murale
SCB 24/720	331 010	7TCA091310R0649	720 W	6	730 x 245 x 665	0,18	75	Murale
SCB24/800	331 011	7TCA091310R0650	800 W	6	730 x 245 x 665	0,36	80	Murale
SCB 24/960	331 012	7TCA091310R0651	960 W	6	730 x 245 x 665	0,36	80	Murale
SCB 24/1500	331 015	7TCA091310R0653	1500 W	6	925 x 480 x 1320	0,54	120	Sol
SCB 24 / 1800	331 016	7TCA091310R0654	1800 W	6	925 x 480 x 1320	0,54	130	Sol
48 Vcc								
SCB 48 / 80	332 001	7TCA091430R0273	80W	4	470 x 220 x 660	0,15	45	Murale
SCB 48/110	332 000	7TCA091310R0658	110W	4	470 x 220 x 660	0,15	45	Murale
SCB 48/240	332 002	7TCA091310R0659	240W	6	730 x 245 x 665	0,15	65	Murale
SCB 48/360	332 003	7TCA091310R0660	360W	6	730 x 245 x 665	0,15	65	Murale
SCB 48/400	332 004	7TCA091310R0661	400W	6	730 x 245 x 665	0,15	70	Murale
SCB 48/480	332 005	7TCA091310R0662	480W	6	730 x 245 x 665	0,15	70	Murale
SCB 48/600	332 006	7TCA091310R0663	600W	6	730 x 245 x 665	0,23	75	Murale
SCB 48/720	332 007	7TCA091310R0664	720W	6	730 x 245 x 665	0,23	75	Murale
SCB 48/800	332 008	7TCA091310R0665	800W	6	730 x 245 x 665	0,23	80	Murale
SCB 48/960	332 009	7TCA091310R0666	960W	6	730 x 245 x 665	0,23	80	Murale
SCB 48/1200	332 010	7TCA091310R0667	1200W	6	730 x 245 x 665	0,3	100	Murale
SCB 48/1440	332 011	7TCA091310R0668	1440W	6	925 x 480 x 1320	0,6	140	Sol
SCB 48/1800	332 012	7TCA091310R0669	1800W	6	925 x 480 x 1320	0,6	160	Sol
SCB 48/2160	332 013	7TCA091310R0670	2160W	6	925 x 480 x 1320	0,6	250	Sol
SCB 48/2600	332 014	7TCA091310R0671	2600W	6	925 x 480 x 1320	0,6	280	Sol
SCB 48/3000	332 015	7TCA091310R0672	3000W	6	925 x 480 x 1320	0,9	285	Sol
SCB 48/3600	332 016	7TCA091310R0673	3600W	6	925 x 480 x 1320	0,9	300	Sol
110 Vcc								
SCB 110/500	333 102	7TCA091310R0684	500W	6	730 x 245 x 665	0,6	80	Murale
SCB 110/760	333 003	7TCA091310R0677	760W	6	730 x 245 x 665	0,6	nous consulter	Murale
SCB 110 / 900	333 101	7TCA091310R5070	900W	6	730 x 245 x 665	0,6	100	Murale
SCB 110/1200	333 004	7TCA091310R0678	1200W	6	730 x 245 x 665	0,6	112	Murale
SCB 110/1650	333 005	7TCA091310R0679	1650W	6	925 x 480 x 1320	0,6	140	Sol
SCB 110/1800	333 011	7TCA091310R0682	1800W	6	925 x 480 x 1320	0,9	220	Sol
SCB 110/2300	333 006	7TCA091310R0680	2300W	6	925 x 480 x 1320	0,6	204	Sol
SCB 110/2600	333 020	7TCA091310R0683	2600W	6	925 x 480 x 1320	0,6	265	Sol
SCB 110/3300	333 007	7TCA091310R0681	3300W	6	925 x 480 x 1320	0,9	302	Sol
SCB 110/4500	333 010	7TCA091830R0006	4500W	6	925 x 480 x 1320	0,6	350	Sol
SCB 110/6000	333 012	7TCA304110R0006	6000W	6	925 x 480 x 1320	0,6	nous consulter	Sol

Gamme SCB – 6 Heures

Désignation	Code	Réf. internationale	Puissance	Départs	Dimensions (L x p x h) (mm)	Débit d'air (m ³ / h)	Poids en kg	Pose
48 Vcc								
SCB 48/240 / 6 heures	332 602	7TCA091310R0675	240W	6	730 x 245 x 665	0,15	nous consulter	Murale
SCB 48/720 / 6 heures	332 607	7TCA091310R0676	720W	6	730 x 245 x 665	0,23	nous consulter	Murale
SCB 48/960 / 6 heures	332 608	7TCA091310R5779	960W	6	925 x 480 x 1320	0,23	nous consulter	Sol
SCB 48/2100 / 6 heures	332 021	7TCA091310R4565	2100W	6	925 x 480 x 1320	0,6	nous consulter	Sol

Accessoires et batteries

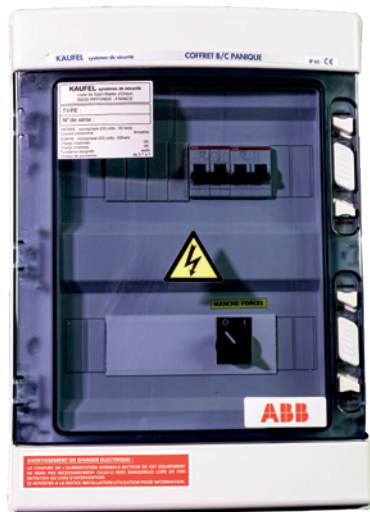

Coffret anti-panique

Le coffret anti-panique est recommandée pour la mise en repos volontaire de l'éclairage d'ambiance en présence du public dans les salles de spectacle afin d'éliminer les lumières gênantes. Marche forcée et télécommande à distance.

Référence	Code	Réf. internationale
Kit B/C panique pour SCA	332 029	7TCA091830R0002
Kit B/C panique pour SCB	332 030	7TCA091310R0674



Boîtier Surv'Eye

Le coffret SurEye permet le suivi en local de sa source centrale. Très utile pour un renvoi d'information entre le local technique et le PC surveillance du site. Distance maximum 200 mètres (pour plus d'information merci de nous consulter).

Référence	Code	Réf. internationale
Superviseur SURV'EYE	332 050	7TCA091830R0005



Transmetteur GSM-SC

Le transmetteur GSM permettant de suivre à distance sur son Smartphone via une application dédiée l'état de fonctionnement de sa source centrale. L'application envoie des alertes en cas de dysfonctionnement et le service de maintenance peut envoyer des ordres à distance à la source centrale. Dimension (LxHxP) : 180 mm x 1800 x 48,5 mm. (pour plus d'information merci de nous consulter).

Accessoires et batteries

Référence	Code	Réf. internationale	Désignation	Conditionnement
Départ supplémentaire pour source de type SCB	332 036	7TCA091830R0003	Porte fusible bi-polaire HPC - Source SCB	1
Départ supplémentaire pour source de type SCA	332 045	7TCA091830R0004	Disjoncteur bi-polaire - Source SCA	1
Batterie	758 102	7TCA091390R1204	Batterie 12V, 6,5Ah	1
Batterie	758 104	7TCA091390R1206	Batterie 12V, 17Ah	1
Batterie	758 105	7TCA091390R1207	Batterie 12V, 38Ah	1

Guide de choix LSC

—
Gamme



Désignation	Altiled	BrioSpot S	BrioSpot R	Brio+	Primo3	Duophare	Indulux	BSL+	Réglettes
Fonctions		 	 	 	 		 		
Technologies									
Conventionnel	•	•	•	•	•	•	•	•	•
Adressable	•	•	-	•	-	-	•	-	-
Sources lumineuses									
LED	•	•	•	•	•	•	•	•	•
Indices de Protection									
Non-Étanche	-	IP 43 / IK 04	IP 43 / IK 04 IP 43 / IK 08 Bloc ambiance	IP 42 / IK 07	-	-	-	-	IP 42 / IK 04
Étanche	IP 65 / IK 08	IP 66 / IK 10	-	IP 65 / IK 10	IP 65 / IK 10	IP 55 / IK 08	IP 68 / IK 10	IP 68 / IK 10	-

Tenue au fil incandescent 960°C, se reporter aux pages correspondantes ci-dessus.

Ceci favorise le repiquage de luminaire en luminaire conformément aux règles d'installation sur source centrale et diminue la quantité de boîtes de dérivation sur une même installation.



Altiled

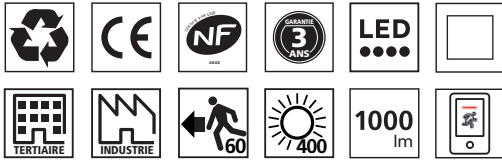

Caractéristiques clés:

- Phare orientable breveté - 360°
- Léger: 1,7 kg
- Modularité par 1000 lm
- Différents supports possibles: Murs, plafonds, piliers, chemin de câbles, en suspension, encastré...
- Supervision à distance avec l'application Naveo®Pro



Désignation	Code Réf. internationale	Code Technologie	IP/IK	P/NP	Flux (lm)	Tension d'alimentation	Conso Vcc (W)	Conso Vca (VA)	N° de licence NF	
Évacuation/Ambiance										
	ALTILED ET 48...230 / 1000L	432 500 7TCA091720R0073	■	65/08	P/NP	1000	48 à 230 Vcc 230 Vca	14	15	15092
	ALTILED ET 48...230 / 1000L avec kit d'encastrement	432 600 7TCA091720R0082	■	65/08	P/NP	1000	48 à 230 Vcc 230 Vca	14	15	15092
	ALTILED ET 48...230 / 1000L COM	437 500 7TCA091720R0074	■	65/08	P/NP	1000	48 à 230 Vcc 230 Vca	14	15	15092
	ALTILED ET 48...230 / 1000L COM avec kit d'encastrement	437 600 7TCA091720R0083	■	65/08	P/NP	1000	48 à 230 Vcc 230 Vca	14	15	15092

■ Conventionnel ■ Adressable

Important : tenue au fil incandescent 960°C Utilisable en chambre froide jusqu'à -30°C



Accessoires

Désignation	Code	Réf. internationale
Platine d'associations ALTILED*	650 000	7TCA091720R0075
Kit d'encastrement ALTILED	650 001	7TCA091720R0089

* A utiliser pour pose en IPN, piliers ou association de blocs en suspend.



Platine d'associations ALTILED*



Kit d'encastrement



Demi-Lune blanche incluse

Dimensions

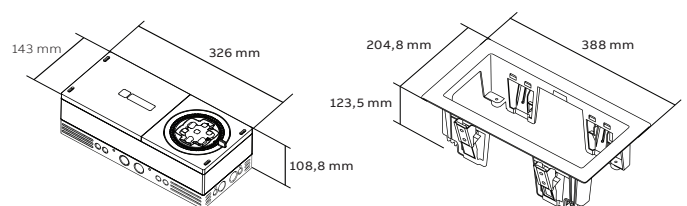

BrioSpot S



Caractéristiques clés :

- Courbes élégantes
- Gamme configurable : 1 référence
3 montages (murale, plafond, drapeau)
- NF Environnement
- Disponible en noir et blanc
- Évacuation & sécurité optimisées :
fonction intégrée de balisage d'urgence Visibilité+
- Supervision à distance avec l'application Naveo®Pro
- Durée de vie du produit de 10 ans, sous certaines conditions



Désignation	Code Réf. internationale	Technologie	IP/IK	P/NP	Flux (lm)	Tension d'alimentation	Conso Vcc (W)	Conso Vca (VA)	N° de licence NF	
Évacuation*										
	BRIOSPOT S 48...230/ 60L	103 223K 7TCA309010R0090	V+ ■	42/04	P/NP	45	48 à 220 Vcc 230 Vca	1,6	4	22027
	BRIOSPOT S 48...230/ 60L BLK**	103 231K 7TCA309010R0110	V+ ■	42/04	P/NP	45	48 à 220 Vcc 230 Vca	1,6	4	22027
	BRIOSPOT S 48...230/ 60L COM	103 224K 7TCA309010R0090	V+ ■	42/04	P/NP	45	48 à 220 Vcc 230 Vca	1,6	4	22027
	BRIOSPOT S 48...230/ 60L COM BLK**	103 232K 7TCA309010R0111	V+ ■	42/04	P/NP	45	48 à 220 Vcc 230 Vca	1,6	4	22027

Désignation	Code Réf. internationale	Technologie	IP/IK	P/NP	Flux (lm)	Tension d'alimentation	Conso Vcc (W)	Conso Vca (VA)	N° de licence NF	
Ambiance										
	BRIOSPOT S 48...230/ 400L	103 227K 7TCA309010R0094	■	42/04	P/NP	400	48 à 220 Vcc 230 Vca	6,5	15	22028
	BRIOSPOT S 48...230/ 400L BLK**	103 233K 7TCA309010R0104	■	42/04	P/NP	400	48 à 220 Vcc 230 Vca	6,5	15	22028
	BRIOSPOT S 48...230/ 400L COM	103 228K 7TCA309010R0095	■	42/04	P/NP	400	48 à 220 Vcc 230 Vca	6,5	15	22028
	BRIOSPOT S 48...230/ 400L COM BLK**	103 234K 7TCA309010R0105	■	42/04	P/NP	400	48 à 220 Vcc 230 Vca	6,5	15	22028

■ Conventionnel ■ Adressable

* Gamme vendue avec ses étiquettes réglementaires (uniquement pour l'évacuation) en installation mural et plafond.
Pour une installation en version drapeau, pictogrammes en option cf page 15 accessoires.

** BLK = noir.

Dimensions

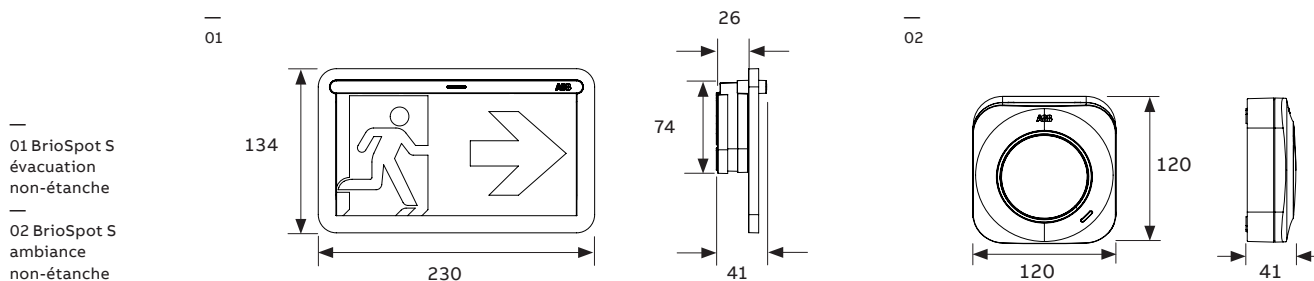

01 BrioSpot S évacuation non-étanche
02 BrioSpot S ambiance non-étanche

BrioSpot R



Caractéristiques clés :

- Courbes élégantes et harmonieuses
- NF Environnement
- Ailettes élastiques brevetées
- Utilisation d'une scie cloche standard
Diam 67 mm
- Raccordement sans outil
- Réglable facilement
- Disponible en noir et blanc



Désignation	Code Réf. internationale	Technologie	IP/IK	P/NP	Flux (lm)	Tension d'alimentation	Conso Vcc (W)	Conso Vca (VA)	N° de licence NF
Évacuation*									
BRIOSPOT R 48/60L	103 121K 7TCA309010R0128		43/04	P/NP	45	48 Vcc	< 1,2	-	17017
BRIOSPOT R 48/60L BLK**	103 125K 7TCA309010R0132		43/04	P/NP	45	48 Vcc	< 1,2	-	17017
BRIOSPOT R 230/60L	103 122K 7TCA309010R0129		43/04	P/NP	45	230 Vca 50 Hz	-	< 1,9	17016
BRIOSPOT R 230/60L BLK**	103 126K 7TCA309010R0133		43/04	P/NP	45	230 Vca 50 Hz	-	< 1,9	17016

Désignation	Code Réf. internationale	Technologie	IP/IK	P/NP	Flux (lm)	Tension d'alimentation	Conso Vca (W)	Conso Vca (VA)	N° de licence NF
Ambiance									
BRIOSPOT R 48/400L	103 123K 7TCA309010R0130		43/08	P/NP	380	48 Vcc	< 5	-	17019
BRIOSPOT R 48/400L BLK**	103 127K 7TCA309010R0134		43/08	P/NP	380	48 Vcc	< 5	-	17019
BRIOSPOT R 230/400L	103 124K 7TCA309010R0131		43/08	P/NP	380	230 Vca 50 Hz	-	< 5,5	17018
BRIOSPOT R 230/400L BLK**	103 128K 7TCA309010R0135		43/08	P/NP	380	230 Vca 50 Hz	-	< 5,5	17018

Conventionnel

* Gamme vendue avec ses étiquettes réglementaires (uniquement pour l'évacuation).

** BLK = noir.

Dimensions

01

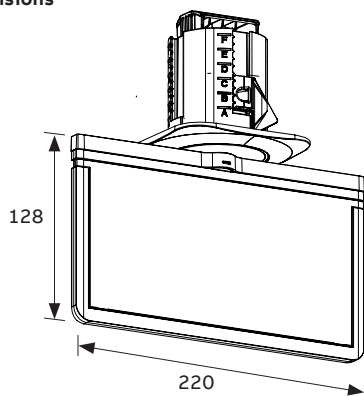

02

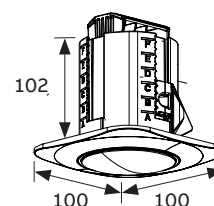

01 BrioSpot R évacuation

02 BrioSpot R ambiance

Brio+

Étanche (ET) et non-étanche

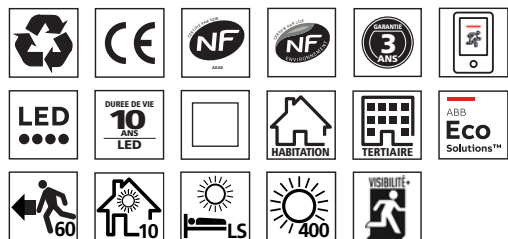

Caractéristiques clés

- Design plat
- Gamme complète
- Large gamme d'accessoires
- NF environnement
- Supervision à distance avec l'application Naveo®Pro
- Évacuation & sécurité optimisées : fonction intégrée de balisage d'urgence Visibilité+
- Durée de vie du produit de 10 ans, sous certaines conditions



Désignation	Code Réf. internationale	Technologie	IP/IK	P/NP	Flux (lm)	Conso Vcc (W)	Conso Vca (W)	Tension d'alimentation	N° de licence NF	
Évacuation non étanche***										
	BRIO+ 48...230/60L	490 701 7TCA091750R0004	Conventionnel	42/07	P/NP	45 lm	1,1	3	48 à 220 Vcc 230 Vca	10115
	BRIO + 48...230/60L COM	497 701 7TCA091750R0008	Adressable	42/07	P/NP	45 lm	1,1	3	48 à 220 Vcc 230 Vca	10114
	BRIO + 230/60L *	490 710K 7TCA304050R0000	V+ Conventionnel	42/07	P/NP	45 lm	-	3	230 Vca 50 Hz	19005
	BRIO + 230/60L COM *	497 710K 7TCA304050R0001	V+ Adressable	42/07	P/NP	45 lm	-	3	230 Vca 50 Hz	19005
Ambiance non étanche										
	BRIO+ 48...230/400L	490 801 7TCA091750R0006	Conventionnel	42/07	P/NP	340 lm	4	10	48 à 220 Vcc 230 Vca	10119
	BRIO+ 48...230/400L COM	497 801 7TCA091750R0010	Adressable	42/07	P/NP	340 lm	4	10	48 à 220 Vcc 230 Vca	10118
	BRIO + 230/400L	490 810K 7TCA304050R0004	V+ Conventionnel	42/07	P/NP	340 lm	-	10	230 Vca 50 Hz	19007
	BRIO + 230/400L COM	497 810K 7TCA304050R0007	V+ Adressable	42/07	P/NP	340 lm	-	10	230 Vca 50 Hz	19007
Évacuation étanche***										
	BRIO+ ET 48...230/60L**	490 702 7TCA091750R0005	Conventionnel	65/10	P/NP	45 lm	1,1	3	48 à 220 Vcc 230 Vca	10113
	BRIO+ ET 48...230/60L COM**	497 702 7TCA091750R0009	Adressable	65/10	P/NP	45 lm	1,1	3	48 à 220 Vcc 230 Vca	10112
	BRIO + ET 230/60L * **	490 712K 7TCA304050R0002	V+ Conventionnel	65/10	P/NP	45 lm	-	3	230 Vca 50 Hz	19004
	BRIO + ET 230/60L COM* **	497 712K 7TCA304050R0003	V+ Adressable	65/10	P/NP	45 lm	-	3	230 Vca 50 Hz	19004
Ambiance étanche										
	BRIO+ ET 48...230/400L**	490 802 7TCA091750R0007	Conventionnel	65/10	P/NP	340 lm	4	10	48 à 220 Vcc 230 Vca	10117
	BRIO+ ET 48...230/400L COM**	497 802 7TCA091750R0011	Adressable	65/10	P/NP	340 lm	4	10	48 à 220 Vcc 230 Vca	10116
	BRIO + ET 230/400L**	490 812K 7TCA304050R0006	V+ Conventionnel	65/10	P/NP	340 lm	-	10	230 Vca 50 Hz	19006
	BRIO + ET 230/400L COM**	497 812K 7TCA304050R0005	V+ Adressable	65/10	P/NP	340 lm	-	10	230 Vca 50 Hz	19006

■ Conventionnel ■ Adressable
 * référence équipée de la fonction Visibilité+
 ** Utilisable en chambre froide : -30°C
 *** Gamme vendue avec ses 2 étiquettes réglementaires (uniquement pour l'évacuation)
 Important : Tenue au fil incandescent 960°C

Dimensions

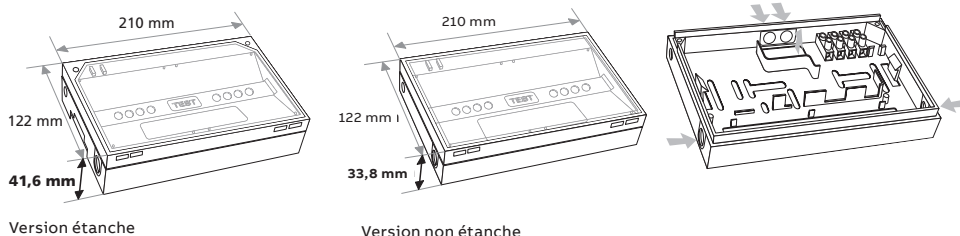

Primo3

Étanche (ET)

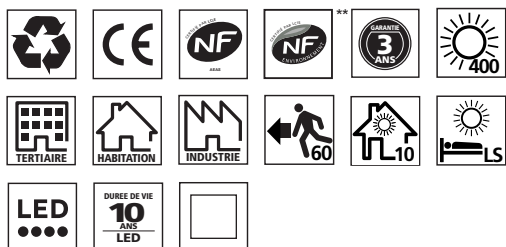

Caractéristiques clés

- Gamme robuste
- Multi applications
- NF environnement



Désignation	Code Réf. internationale	Technologie	IP/IK	P/NP	Flux (lm)	Tension d'alimentation	Conso Vcc (W)	Conso Vca (VA)	N° de licence NF
Évacuation*									
	PRIMO3 ET 48/60L	442 405K 7TCA091720R0039		65/10	P/NP	45	48 Vcc	- 0,95	14039
	PRIMO3 ET 230/60L	442 605K 7TCA091720R0043		65/10	P/NP	45	230 Vca - 50 Hz	- 1,2	14041
Ambiance									
	PRIMO3 ET 48/400L	442 225K 7TCA091720R0052		65/10	P/NP	390	48 Vcc	- 4,9	14040
	PRIMO3 ET 230/400L	442 425K 7TCA091720R0054		65/10	P/NP	400	230 Vca - 50 Hz	- 7,9	14042
	PRIMO3 ET 48/1000L	442 226K 7TCA091720R0210		65/10	P/NP	950	48 Vcc	11 -	18066
	PRIMO3 ET 230/1000L	442 426K 7TCA091720R0212		65/10	P/NP	950	230 Vca - 50 Hz	- 11	18065

Conventionnel

* Gamme évacuation livrée avec ses pictogrammes modulaires et orientables

**Sauf DBR en LSC

Utilisable en chambre froide : -30°C

IMPORTANT: Tenue au fil incandescent 960°C

Accessoires

Désignation	Code	Réf. internationale
Kit encastrément mural/plafond	642 202K	7TCA091830R0053
Porte-étiquette	663 325K	7TCA091720R0040
Grille	642 015	7TCA091360R0483
Télécommande BI-DBR / DL	280 000	7TCA091830R0001

Dimensions

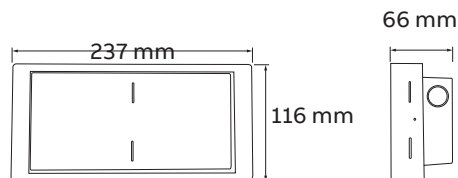

Kit encastrément
Mural/plafond



Kit encastrément
Porte-étiquette



Grille



Boîtier d'interface

Duophare

LSC



Caractéristiques clés

- Phares orientables
- Sécurité maximum
- Maintenance réduite



Désignation	Code Réf. internationale	Technologie	IP/IK	P/NP	Flux (lm)	Tension d'alimentation	Conso Vca (VA)	N° de licence NF
Ambiance								
DUO ET 230/3000L Noir	432 410 7TCA091720R0030	 Conventionnel	55/08	NP	2200	230 Vca -50Hz	60	13042



 Conventionnel

Dimensions

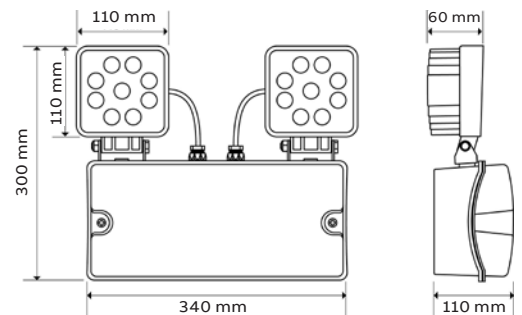



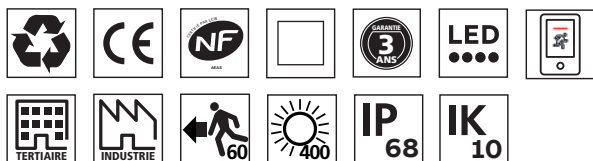







Indulux



Caractéristiques clés

- Repiquage intégré (2 entrées de câbles)
- Facile à installer
- Solution en acier inoxydable 316L
- Maintenance rapide
- Éclairage LED performant
- Pictogrammes inclus pour les versions évacuation
- Supervision à distance avec l'application Naveo®Pro



	Désignation	Code Réf. internationale	Technologie	IP/IK	P/NP	Flux (lm)	Tension d'alimentation	Conso Vcc (W)	Conso Vca (VA)	N° de licence NF	
	Évacuation*										
	INDULUX ET 48/60L	101 214K 7TCA091720R0209		68/10	P	200	48 Vcc	< 5	-	17055	
	INDULUX ET 48/60L COM	101 216K 7TCA091720R0205		68/10	P	200	48 Vcc	< 5	-		
	INDULUX ET 230/60L	101 213K 7TCA091720R0202		68/10	P	200	230 Vca - 50 Hz	< 6,5	< 7	17054	
	INDULUX ET 230/60L COM	101 215K 7TCA091720R0206		68/10	P	200	230 Vca - 50 Hz	< 6,5	< 7		
	Ambiance										
	INDULUX ET 48/400L	101 224K 7TCA091720R0203		68/10	P	350	48 Vcc	< 5	-	17057	
	INDULUX ET 48/400L COM	101 226K 7TCA091720R0208		68/10	P	350	48 Vcc	< 5	-		
	INDULUX ET 230/400L	101 223K 7TCA091160R0529		68/10	P	400	230 Vca - 50 Hz	< 6,5	< 7	17056	
	INDULUX ET 230/400L COM	101 225K 7TCA091720R0207		68/10	P	400	230 Vca - 50 Hz	< 6,5	< 7		



 Conventionnel  Adressable

* Gamme vendue avec ses étiquettes réglementaires uniquement pour l'évacuation

Température ambiante : -30°C à +40°C

IMPORTANT : Tenue au fil incandescent 960°C

Accessoires

	Désignation	Code Réf. internationale
Enjoliveurs	Couple enjoliveurs (316L) + kit de sécurité 	102 601K 7TCA091830R0075
Pictogramme	Jeu de pictogrammes évacuation 	102 701K 7TCA091830R0076

Dimensions

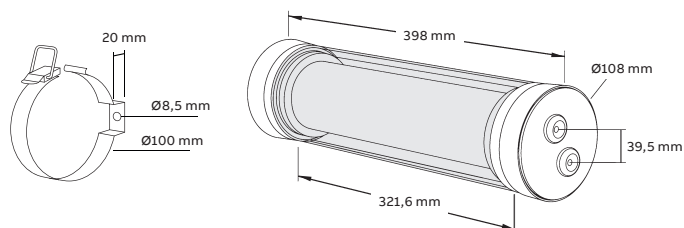

BSL+



Caractéristiques clés

- Flux lumineux : 45 lm (éclairage rasant)
- Design extra plat (21mm) minimisant l'accroche au sol
- Corps en inox 316L et 4 fenêtres diffusantes en polycarbonate
- Balise au sol à LED fournie avec un connecteur étanche IP68 (Kit de réservation en option)
- Installation tous les 15m
- Accessoires inclus (connecteur femelle, broches à sertir, vis de fixation, chevilles)



Désignation	Code Réf. internationale	Code Technologie	IP/IK	P/NP	Flux (lm)	Tension d'alimentation	Conso Vcc (W)	Conso Vca (VA)	N° de licence NF
Évacuation									
BSL + 48...230/60L	422010 7TCA304050R0021		68/10	P/NP	45	48 à 220 Vcc - 230 Vca	<0,8	<1,30	09074



Conventionnel
Visserie livrée avec le produit

Conseil d'installation

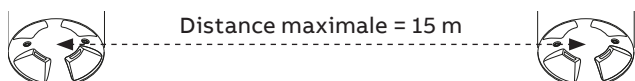

Accessoires

Désignation	Code	Réf. internationale
Kit de réservation BSL / BSL+	700 007	7TCA307020R0064
Sachet 2 broches à sertir 1,5m ²	700 101	7TCA307020R0003
Sachet 2 broches à sertir 2,5m ²	700 102	7TCA307020R0004
Connecteur femelle	700 103	7TCA307020R0005



Kit de réservation



Sachet 2 broches à sertir



Connecteur femelle

Dimensions

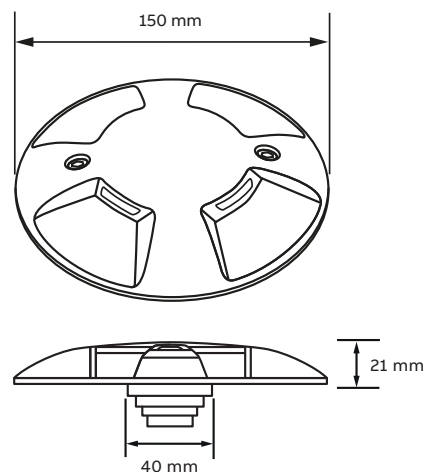

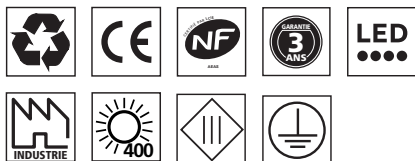

Réglettes



Caractéristiques clés

- Éclairage LED 1200 lm
- 80 LED pour éclairage uniforme
- Réglette design
- Facilité de montage

Désignation	Code Réf. internationale	Technologie	IP/IK	P/NP	Flux (lm)	Tension d'alimentation	Conso Vcc (W)	Conso Vca (VA)	Classe d'iso- lation	N° de licence NF
Ambiance										
REG 48/1200L	481 120 7TCA091030R1665		42/04	P/NP	1200	48 Vcc	16	-	III	18072
REG 230/1200L	481 119 7TCA091030R1664		42/04	P/NP	1200	230 Vca - 50 Hz	-	18	I	18004

 Conventionnel

Dimensions

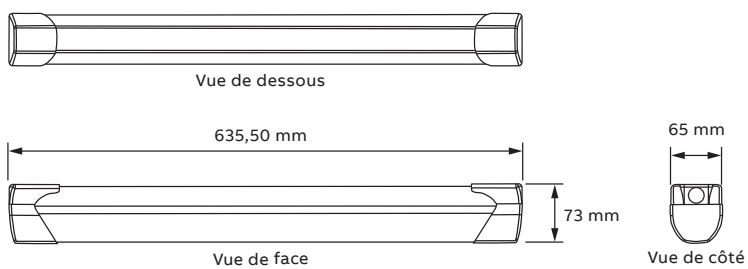

Câblage

Câblage standard

— Alimentation réseau EDF 230 Vca
Câble de type non propagateur de flamme.

— Alimentation délivrée par la source d'éclairage de sécurité
Câble de type résistant au feu durant 1 heure (CR1)

Secteur
230 Vca - 50/60 Hz

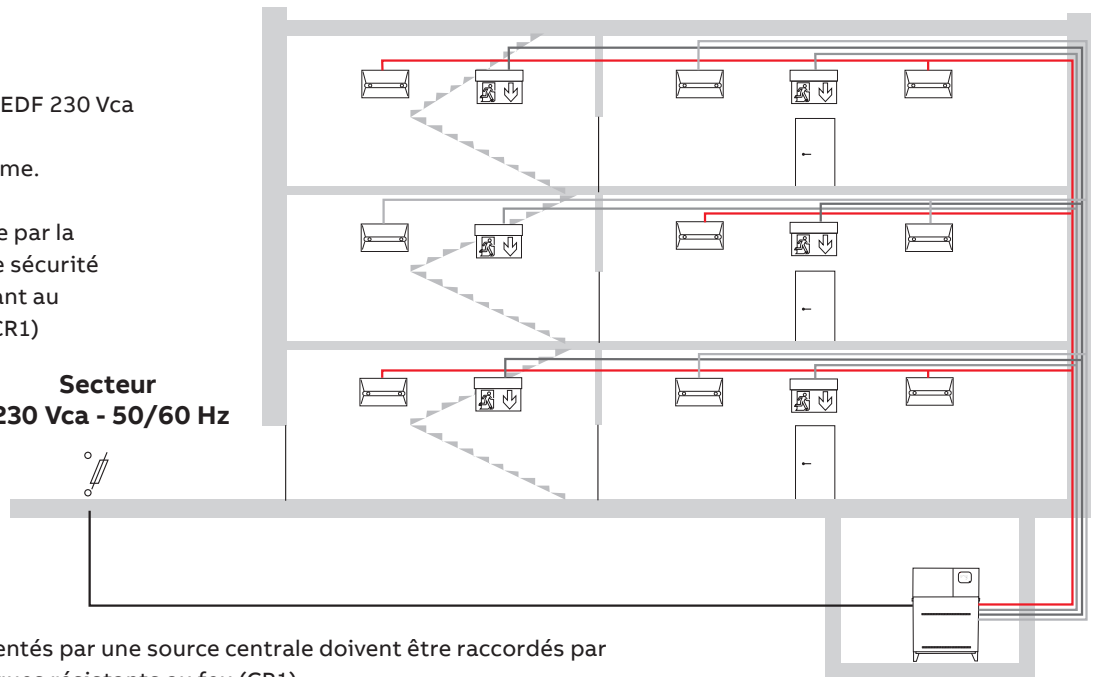

IMPORTANT :

Tous les luminaires alimentés par une source centrale doivent être raccordés par des conducteurs électriques résistants au feu (CR1).

L'éclairage d'ambiance de chaque local ainsi que l'éclairage d'évacuation de chaque dégagement d'une longueur supérieure à 15 m doivent être réalisés en utilisant chacun au moins deux circuits distincts suivant des trajets aussi différents que possible. En cas de défaillance de l'un des deux circuits, l'éclairage doit rester suffisant (ne pas raccorder 2 foyers lumineux proches sur le même circuit) (art. EC11 §7).



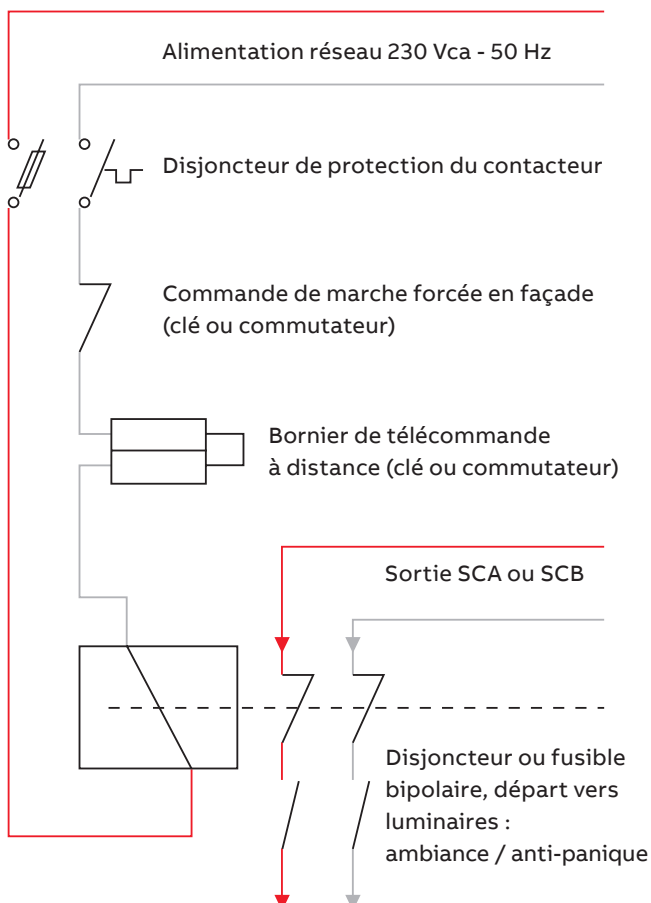





















Câblage départ anti-panique



Câblage départs Anti-Panique

Ce type d'installation concerne les établissements de type L, N, O, P ainsi que ceux qui demandent un éclairage anti-panique avec sélectivité (salles de spectacle, salles de projection). Schéma filaire d'un coffret anti-panique.

Glossaire

	Application Tertiaire		Classe II	A	Technologie Autotestable SATI	LSC	Luminaire pour Source Centrale
	Application Résidentielle		Classe III	BAEH	Bloc Autonome d'Éclairage de sécurité pour Habitation	NP	Non Permanent
	Application Industrie		Indice de protection	BAES	Bloc Autonome d'Éclairage de Sécurité	P	Permanent
	Fonction évacuation		Réglementation européenne	COM	Technologie Adressable SATI	SATI	Système Automatique de Tests Intégrés
	Fonction habitation		NF Appareils Électriques Autonomes de Sécurité	ERP	Établissement Recevant du Public	SC	Source Centrale
	Fonction locaux à sommeil		NF performance SATI	ERT	Établissements Recevant des Travailleurs	SCA	Source courant alternatif
	Fonction ambiance		NF Environnement	ET	Étanche	SCB	Source courant continu
	Parking		Source lumineuse : LED	LS	Locaux à sommeil		
	Flux assigné		Produit recyclable				
	Indice de protection		Garantie du produit				
	Classe I		Visibilité+				
	Naveo® Pro		ABB EcoSolutions™				

Désignation produit

BRIO+ ET 48...230/ 400 L COM

1

2

3

4

5

6

1 Enveloppe

2 Étanchéité

Aucune indication =
Non étanche
ET = Étanche

3 Tension d'alimentation

48...230 : multi-tensions de
48 à 220 Vcc & 230 Vca
230 : 230 Vca
48 : 48 Vcc

4 Flux / application

60 = Évacuation
10 = Habitation
LS = Locaux à Sommeil
400 = Ambiance
1000/1200/3000 = Ambiance
forte puissance

5 Lampe

L = LED

6 Technologie

Aucune indication =
Conventionnel / Standard
A = Autotestable SATI
COM = Adressable SATI

Index

Part. No.	GID No.	Page	Part. No.	GID No.	Page	Part. No.	GID No.	Page
280 000	7TCA091830R0001	16	332 015	7TCA091310R0672	9	758 104	7TCA091390R1206	10
315 002	7TCA091320R0009	7	332 016	7TCA091310R0673	9	758 105	7TCA091390R1207	10
315 003	7TCA091320R0010	7	332 021	7TCA091310R4565	9	101 213K	7TCA091720R0202	18
315 004	7TCA091320R0011	7	332 029	7TCA091830R0002	10	101 214K	7TCA091720R0209	18
315 005	7TCA091320R0012	7	332 030	7TCA091310R0674	10	101 215K	7TCA091720R0206	18
315 006	7TCA091320R0013	7	332 036	7TCA091830R0003	10	101 216K	7TCA091720R0205	18
315 007	7TCA091320R0014	7	332 045	7TCA091830R0004	10	101 223K	7TCA091160R0529	18
315 008	7TCA091320R0015	7	332 050	7TCA091830R0005	10	101 224K	7TCA091720R0203	18
315 009	7TCA091320R0016	7	332 602	7TCA091310R0675	9	101 225K	7TCA091720R0207	18
315 010	7TCA091320R0017	7	332 607	7TCA091310R0676	9	101 226K	7TCA091720R0208	18
315 011	7TCA091320R0018	7	332 608	7TCA091310R5779	9	102 601K	7TCA091830R0075	18
315 012	7TCA091320R0019	7	333 003	7TCA091310R0677	9	102 701K	7TCA091830R0076	18
315 013	7TCA091320R0020	7	333 004	7TCA091310R0678	9	103 121K	7TCA309010R0128	14
315 020	7TCA091320R0021	7	333 005	7TCA091310R0679	9	103 122K	7TCA309010R0129	14
315 021	7TCA091320R0714	7	333 006	7TCA091310R0680	9	103 123K	7TCA309010R0130	14
315 022	7TCA091320R0715	7	333 007	7TCA091310R0681	9	103 124K	7TCA309010R0131	14
315 023	7TCA091320R0716	7	333 010	7TCA091830R0006	9	103 125K	7TCA309010R0132	14
315 602	7TCA091310R0638	7	333 011	7TCA091310R0682	9	103 126K	7TCA309010R0133	14
315 603	7TCA091310R0639	7	333 012	7TCA304110R0006	9	103 127K	7TCA309010R0134	14
315 604	7TCA091310R5732	7	333 020	7TCA091310R0683	9	103 128K	7TCA309010R0135	14
316 005	7TCA091310R5000	7	333 101	7TCA091310R5070	9	103 223K	7TCA309010R0090	13
316 006	7TCA091310R0640	7	333 102	7TCA091310R0684	9	103 224K	7TCA309010R0090	13
316 009	7TCA091310R4354	7	422010	7TCA304050R0021	19	103 227K	7TCA309010R0094	13
331 003	7TCA091310R0642	9	432 410	7TCA091720R0030	17	103 228K	7TCA309010R0095	13
331 005	7TCA091310R0644	9	432 500	7TCA091720R0073	12	103 231K	7TCA309010R0110	13
331 007	7TCA091310R0646	9	432 600	7TCA091720R0082	12	103 232K	7TCA309010R0111	13
331 010	7TCA091310R0649	9	437 500	7TCA091720R0074	12	103 233K	7TCA309010R0104	13
331 011	7TCA091310R0650	9	437 600	7TCA091720R0083	12	103 234K	7TCA309010R0105	13
331 012	7TCA091310R0651	9	481 119	7TCA091030R1664	20	442 225K	7TCA091720R0052	16
331 015	7TCA091310R0653	9	481 120	7TCA091030R1665	20	442 226K	7TCA091720R0210	16
331 016	7TCA091310R0654	9	490 701	7TCA091750R0004	15	442 405K	7TCA091720R0039	16
332 000	7TCA091310R0658	9	490 702	7TCA091750R0005	15	442 425K	7TCA091720R0054	16
332 001	7TCA091430R0273	9	490 801	7TCA091750R0006	15	442 426K	7TCA091720R0212	16
332 002	7TCA091310R0659	9	490 802	7TCA091750R0007	15	442 605K	7TCA091720R0043	16
332 003	7TCA091310R0660	9	497 701	7TCA091750R0008	15	490 710K	7TCA304050R0000	15
332 004	7TCA091310R0661	9	497 702	7TCA091750R0009	15	490 712K	7TCA304050R0002	15
332 005	7TCA091310R0662	9	497 801	7TCA091750R0010	15	490 810K	7TCA304050R0004	15
332 006	7TCA091310R0663	9	497 802	7TCA091750R0011	15	490 812K	7TCA304050R0006	15
332 007	7TCA091310R0664	9	642 015	7TCA091360R0483	16	497 710K	7TCA304050R0001	15
332 008	7TCA091310R0665	9	650 000	7TCA091720R0075	12	497 712K	7TCA304050R0003	15
332 009	7TCA091310R0666	9	650 001	7TCA091720R0089	12	497 810K	7TCA304050R0007	15
332 010	7TCA091310R0667	9	700 007	7TCA307020R0064	19	497 812K	7TCA304050R0005	15
332 011	7TCA091310R0668	9	700 101	7TCA307020R0003	19	642 202K	7TCA091830R0053	16
332 012	7TCA091310R0669	9	700 102	7TCA307020R0004	19	663 325K	7TCA091720R0040	16
332 013	7TCA091310R0670	9	700 103	7TCA307020R0005	19			
332 014	7TCA091310R0671	9	758 102	7TCA091390R1204	10			



ABB France**Business Area Electrification****Produits et Systèmes Moyenne et Basse Tension**

324 rue du Chat Botté

CS 20400 Beynost

01708 Miribel cedex / France

Contact Center ABB France

Tél. : 0 810 020 000 (service 0,06 €/min + prix appel)

ou depuis l'étranger : +33 1 34 40 25 81

Email : contact.center@fr.abb.comwww.kaufel.fr

Nous nous réservons le droit d'apporter des modifications techniques ou de modifier le contenu de ce document sans préavis.

ABB décline toute responsabilité concernant toute erreur potentielle ou tout manque d'information éventuel dans ce document.

Nous nous réservons tous les droits relatifs à ce document, aux sujets et aux illustrations contenus dans ce document. Toute reproduction, divulgation à des tiers ou utilisation de son contenu, en tout ou en partie, sont interdites sans l'autorisation écrite préalable d'ABB.

Copyright© 2022 ABB - Tous droits réservés