

en Installation instructions
 de Montageanweisung
 es Instrucciones de montaje
 fr Notice de montage
 it Istruzioni di montaggio
 sv Installation och skötsel
 zh 安装说明书
 ru Инструкция по монтажу

AI581-S(-XC)

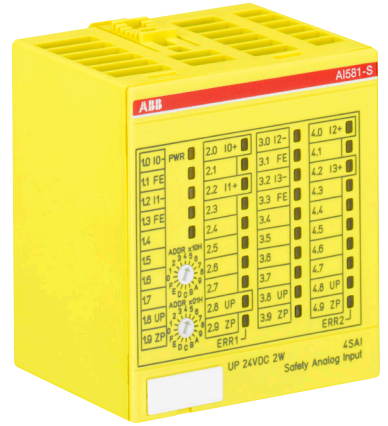

Manufacturer:

ABB AG
 Eppelheimer Str. 82
 69123 Heidelberg, Germany
 Phone: +49 62 21 701 1444
 Fax: +49 62 21 701 1382
 E-Mail: plc.support@de.abb.com
www.abb.com/PLC

UK importer:

ABB Ltd
 Daresbury Park
 WA4 4BT Cheshire
 United Kingdom



en **Warning!**

Installation and maintenance have to be performed according to the technical rules, codes and relevant standards, e.g. EN 60204-1, by skilled electricians only.

es **¡Advertencia!**

La instalación y mantenimiento de estos aparatos debe efectuarla un especialista, de acuerdo a las reglas, instrucciones y normas relevantes, p.ej.: EN60204-1.

it **Avvertenze!**

L'installazione e la manutenzione devono essere realizzate in accordo con le normative tecniche vigenti (esempio: EN60204-1) solamente da personale specializzato.

de **Warnung!**

Die Installation und Wartungsarbeiten dieses Gerätes müssen durch eine Elektrofachkraft durchgeführt werden, nach den anerkannten technischen Regeln, Vorschriften und relevanten Normen z. B. EN 60204-1.

fr **Avertissement!**

L'installation et la maintenance de cet appareil doivent être réalisées par des personnes compétentes et connaissant les textes et directives réglementaires, ainsi que les normes de référence telle que la norme EN60204-1.

sv **Varning!**

Installation och underhåll av denna apparat får endast utföras av behörig person, och enligt gällande föreskrifter och standarder t.ex. EN 60204-1.

zh **警告!**

该产品的安装和维护只能由专业技术人员根据技术规程、规定和相关的标准, 比如 EN60204的第一部分, 进行操作。

ru **Внимание!**

Монтаж и обслуживание должны выполняться только квалифицированными электриками, в соответствии с техническими правилами, нормами и соответствующими стандартами, например EN 60204-1.

AI581-S-XC

XC = eXtreme Conditions



en Symbol for XC module
 de Symbol für XC-Modul
 es Símbolo para módulo XC
 fr Symbole pour module XC
 it Simbolo condizioni ambientali estese
 sv Symbol för XC-modul
 zh 用于户外模块的标志
 ru Символ для XC модуля

en Please refer to the "Regulations Concerning the Setting up of Installations" for safety instructions: to.abb/e/ER6E15m

es Las indicaciones de seguridad se hallan en las "Prescripciones vigentes para el montaje de instalaciones": to.abb/e/ER6E15m

it Fare riferimento a „Prescrizioni per l'installazione di impianti“ per le istruzioni di sicurezza: to.abb/e/ER6E15m

de Die Sicherheitshinweise entnehmen Sie bitte den „Vorschriften für das Errichten von Anlagen“: to.abb/e/ER6E15m

fr Lisez les « Règles relatives à l'implantation des installations » pour trouver les prescriptions de sécurité: to.abb/e/ER6E15m

sv Var vänlig beakta säkerhetsinstruktionerna i "Föreskrifter för uppställning av anläggningar": to.abb/e/ER6E15m

zh 请参照“设备安装规则”的相关安全提示: to.abb/e/ER6E15m

ru Инструкции по безопасности приведены в «Положения по сооружению установок»: to.abb/e/ER6E15m



en Recycling

de Recycling

es Reciclaje

fr Recyclage

it Riciclaggio dei rifiuti

sv Avfallsåtervinning

zh 回收

ru Утилизация отходов



en Assembly

de Montage

es Montaje

fr Montage

it Montaggio

sv Montage

zh 组装

ru Сборка

en Put the module on the terminal unit - Module clicks in.

Then press the module with a force of at least 100 N into the terminal unit to achieve proper electrical contact.

de Das Modul auf die Terminal Unit stecken - Modul rastet ein.

Dann das Modul mit einer Kraft von mindestens 100 N in die Terminal Unit drücken, um eine ordnungsgemäße elektrische Verbindung herzustellen.

es Coloque el módulo en la base de terminales - El módulo se engancha.

A continuación, presione el módulo con una fuerza de al menos 100 N sobre la base de terminales para establecer una conexión eléctrica adecuada.

fr Enficher le module sur l'unité de connexion - Le module s'enclenche.

Appuyez ensuite sur le module avec une force d'au moins 100 N dans l'unité de connexion pour établir une connexion électrique correcte.

it Inserire il modulo sulla base di connessione - agganciare il modulo.

Poi premere il modulo con una forza di almeno 100 N sulla base di connessione per stabilire un collegamento elettrico corretto.

sv Placera modulen på terminalenheten - Modulen snäpper fast.

Pressa sedan modulen med en kraft på minst 100 N in i terminalenheten för att skapa en korrekt elektrisk anslutning.

zh 将模块放在端子单元上 - 模块互锁。

然后用至少100N的力将模块压入端子单元, 以建立正确的电气连接。

ru Установите модуль на клеммное устройство - модуль блокируется.

Затем вдавите модуль с усилием не менее 100 Н в клеммное устройство, чтобы установить правильное электрическое соединение.

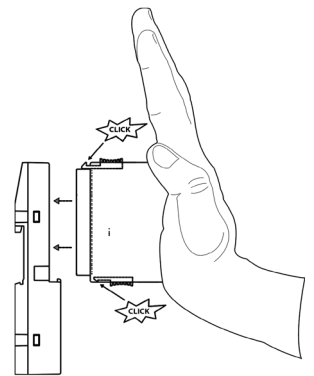

en Disassembly

de Demontage

es Desmontaje

fr Démontage

it Smontaggio

sv Demontering

zh 拆卸

ru Разборка

en ① press above and below

② remove the module

de ① oben und unten drücken

② Modul abziehen

es ① presionar arriba y abajo

② retirar el módulo

fr ① Appuyer en bas et en haut

② Retirer le module

it ① premere sopra e sotto

② rimuovere il modulo

sv ① tryck uppe och nere

② dra ut modulen

zh ① 按住上下两个卡子

② 将模块拔出

ru ① нажмите сверху и снизу

② снимите модуль

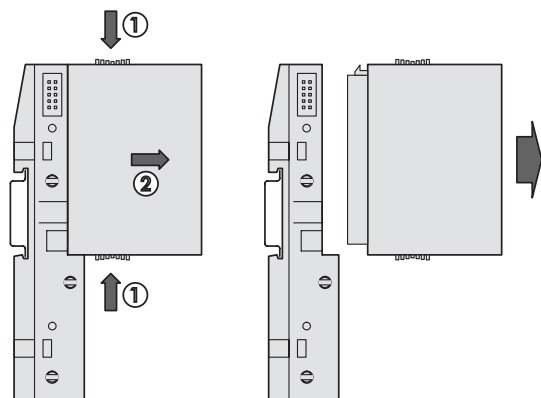

AI581-S(-XC)

en mounted on
de montiert auf
es montado en
fr monté sur
it montaggio su
sv monterad på
zh 装配在底板上
ru устанавливается на

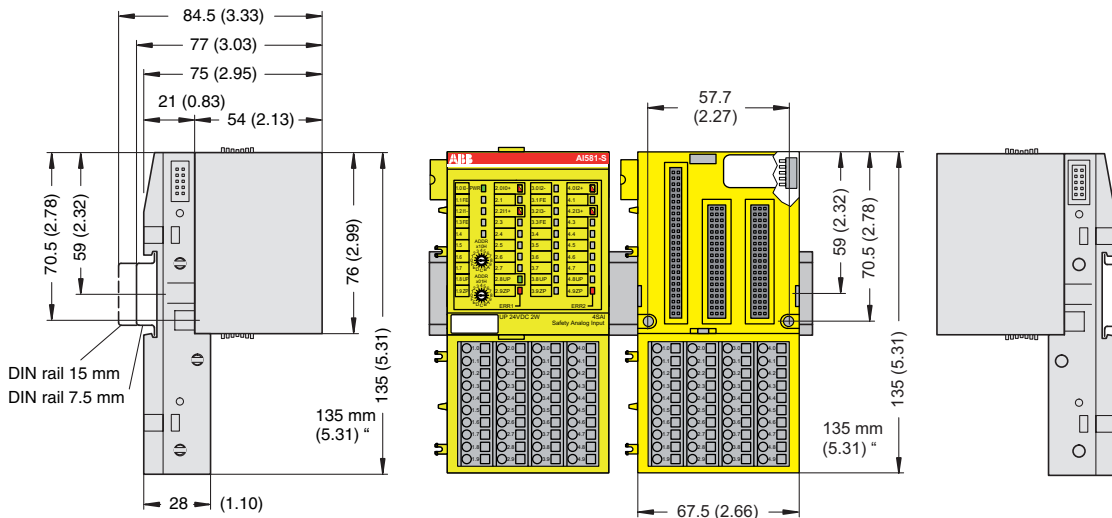

TU582-S(-XC)

en Connection de Anschluss es Conexión fr Connexion it Connessione sv Anslutning zh 连接 ru Подключение

- ① en I/O-Bus
de I/O-Bus
es Bus I/O (E/S)
fr Bus I/O (E/S)
it Bus I/O
sv I/O-buss
zh I/O-Bus
ru Шина В/В
- ② en System LED
de System-LED
es LED de sistema
fr LED système
it LED di sistema
sv System-LED
zh 系统LED
ru Системные СИД
- ③ en Allocation terminal No. - signal name
de Zuordnung Klemmen-Nr. - Signalbezeichnung
es Asignación n° de borna - nombre de la señal
fr Affectation du n° des bornes - Dénomination du signal
it allocazione num. morsetto - nome del segnale
sv Plintnummer - signalbeteckning
zh 端子位置代码及信号名称
ru Номер клеммы - имя канала
- ④ I0 - I1 / I2 - I3
en 4 yellow/red LEDs signal status
de 4 gelb/rote LEDs Signalzustand
es 4 LEDs amarillos/rojos para estado de señal
fr 4 LED jaunes/rouges, État du signal
it 4 LEDs gialli per lo stato dei segnali
sv 4 gul/röda LEDs för signalstatus
zh 4 个黄色/红色信号状态 LED
ru 4 желтых/красных СИД состояние сигналов
- ⑤ en 2 rotary switches for PROFIsafe address
de 2 Drehschalter für PROFIsafe-Adresse
es 2 selectores giratorios para dirección PROFIsafe
fr 2 commutateurs rotatifs pour l'adresse PROFIsafe
it 2 commutatori rotanti per indirizzare PROFIsafe
sv 2 vridomkopplare för PROFIsafe-adressering
zh 2 个旋转开关用于 PROFIsafe地址
ru 2 поворотных переключателя адреса PROFIsafe

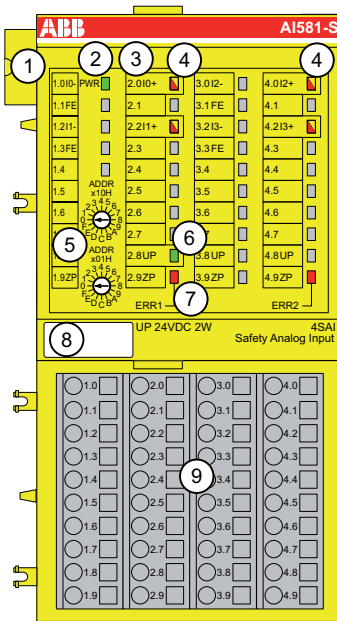

- ⑥ UP
en 1 green LED process voltage
de 1 grüne LED Versorgungsspannung
es 1 LED verde para tensión de alimentación
fr 1 LED verte, Tension d'alimentation
it 1 LED verde tensione di alimentazione
sv 1 grön LED försörjningsspänning
zh 1 个绿色过程供电电压状态指示 LED
ru 1 зеленый СИД питания каналов В/В
- ⑦ ERR1/ERR2
en 2 red LEDs to display errors
de 2 rote LEDs für Fehleranzeige
es 2 LEDs rojos para visualizar errores
fr 2 LED rouges, Signalisation d'erreurs
it 2 LEDs rossi per segnalazione di errori
sv 2 röda LED för felindikering
zh 2 个红色错误报警指示 LED
ru 2 красный СИД для индикации ошибок
- ⑧ TA525
en Label
de Beschriftungsschild
es Etiqueta
fr Dispositif de repérage
it Targhetta
sv Textskylt
zh 标签
ru Шильдик
- ⑨ TU582-S(-XC)
en I/O Terminal Unit
de E/A-Klemmenblock
es Bloque de bornas E/S
fr Embase de connectique E/S
it I/U supporto base
sv I/O anslutningar
zh I/O 底板
ru Монтажное основание В/В

en **Attention:** The process voltage must be included in the earthing concept of the control system.

de **Achtung:** Die Prozessspannung muss in das Erdungskonzept der Steuerung einbezogen werden.

es **Cuidado:** La tensión del proceso deberá incluirse en el concepto de puesta a tierra del sistema de control.

fr **Attention:** la tension d'alimentation doit être intégrée dans le concept de mise à la terre du système de commande.

it **Attenzione:** La tensione d'alimentazione deve essere inclusa nel collegamento di messa a terra del sistema.

sv **Obs!** Processspänningen måste integreras i styrningens jordningskoncept.

zh 注意: 控制系统中的过程供电电压要相应接地

ru **Внимание:** Питание каналов В/В должно быть включено в систему заземления системы управления.

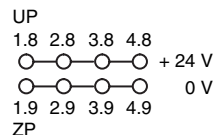

en Inputs de Eingänge es Entradas fr Entrées it Ingressi sv Ingångar zh 输入 ru Входы

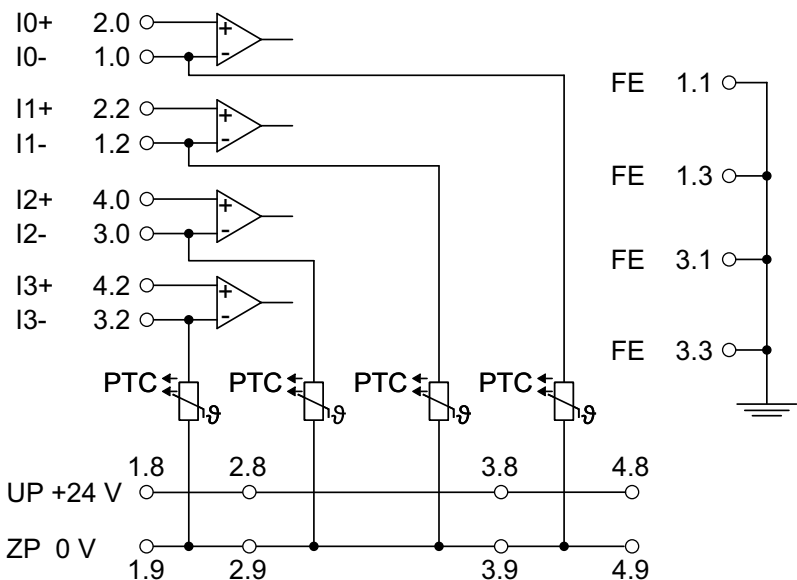

en Example for connection input
de Beispiel für Anschluss Eingang
es Ejemplo para la conexión de entrada
fr Exemple de connexion d'une entrée
it Esempio per connessione ingresso
sv Exempel för anslutning ingång
zh 输入端接线示例
ru Пример подключения входа

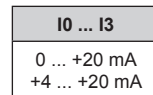

en Examples for connection, see description AI581-S
de Beispiele für Anschluss, siehe Beschreibung AI581-S
es Ejemplos de conexión, consulte manual AI581-S
fr Exemples de connexion, voir documentation AI581-S
it Esempio per connessione, vedi documentazione AI581-S
sv Exempel för anslutning, se beskrivning AI581-S
zh 输入 接线示例, 请见AI581-S块描述
ru Примеры подключения, см. описание AI581-S

en Additional information related to UL approvals: For use in XC applications maximum ambient temperature 60°C.

de Zusatzinformation gemäß UL-Zulassung: Für den Einsatz in XC-Anwendungen beträgt die maximale Umgebungstemperatur 60 °C.

es Información adicional relacionada con certificaciones UL: Temperatura ambiente máxima de 60 ° C para su uso en aplicaciones XC.

fr Information spécifique à la certification UL: Température ambiante limitée à 60°C en cas d'utilisation en condition XC.

it Informazioni aggiuntive relative all'approvazione UL: Massima temperatura ambiente 60°C per applicazioni XC.

sv Ytterligare information relaterat till UL godkännande: För användning i XC applikationer max omgivningstemperatur 60°C.

zh 针对 UL 认证的补充说明: 极端环境下运行的最高外界温度为60°C.

ru Дополнительная информация по соответствию UL: При использовании в приложениях XC, максимальная температура окружающей среды 60°C.