



**Optima**  
Optima 11



Optima 11 Decke



Optima 11 Wand



Optima 11 Decke, Einbau



Optima 11 SL

**Optima 11**

Robuste Kunststoffleuchte, universell einsetzbar als Rettungszeichen- und Sicherheitsleuchte, mit hoher Schutzart, stoß- und schlagfest.

**Technische Daten**

- **Gehäuse:** Kunststoff weiß (RAL 9010)
- **Anschlussspannung:**  
220...240V AC 50/60 Hz  
176...275V DC (nur ZBL)
- **Zulässige Umgebungstemperatur:**  
0 ... +35°C (ZBL)  
+5 ... +35°C (EBL)
- **Schutzart / Stoß- und Schlagfestigkeit:**
- IP 42 / IK 07 bzw. IP 65 / IK 10  
IK 07 und IK 10 nicht mit doppelseitigem Piktogramm
- **LED- Leuchtmittel** inklusive

**Optionen**

**Sonderzeichen, Sonderpiktogramme**

Weitere Informationen zu Optima 11 finden Sie hier:



**Projektierungstabellen**

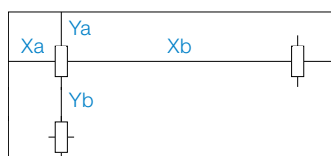

ZBL Optima 11 (LED)				
h(m)	Ya	Yb	Xa	Xb
2,5	4,23	10,29	4,22	10,22
3,0	4,54	11,17	4,53	11,10
3,5	4,78	11,92	4,77	11,85
4,0	4,97	12,56	4,96	12,50
4,5	5,11	13,11	5,10	13,05
5,0	5,19	13,58	5,19	13,52
5,5	5,23	13,95	5,23	13,90
6,0	5,23	14,26	5,22	14,21
6,5	5,18	14,50	5,17	14,45
7,0	5,08	14,66	5,08	14,61
7,5	4,93	14,76	4,93	14,72
8,0	4,72	14,80	4,72	14,76
8,5	4,45	14,78	4,45	14,73
9,0	4,11	14,69	4,11	14,64
9,5	3,67	14,54	3,67	14,49
10,0	3,09	14,32	3,10	14,26
10,5	2,27	14,01	2,28	13,95
11,0	0,61	13,63	0,60	13,58
11,5	-	13,17	-	13,11

EBL 3h Optima 11 (LED)				
h(m)	Ya	Yb	Xa	Xb
2,5	3,06	7,78	3,04	7,73
3,0	3,16	8,29	3,14	8,25
3,5	3,18	8,65	3,16	8,60
4,0	3,15	8,90	3,13	8,85
4,5	3,04	8,97	3,02	8,92
5,0	2,86	9,01	2,82	8,97
5,5	2,45	8,95	2,43	8,92
6,0	2,02	8,80	1,99	8,76
6,5	1,09	8,45	1,07	8,50
7,0	-	8,9	-	8,05

# Optima

Optima 11

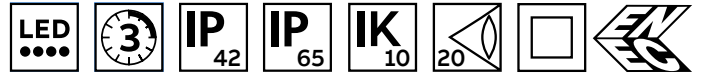

Laufende Nr.	Artikel-Bezeichnung	Bestell-Nr.	Montageart		RZL/SL	Piktogramm EKW (m)	Leuchtmittel Leistungs- aufnahme (VA/W)	Gewicht (kg)	Anmerkungen	Artikel-Nr. Basisleuchte	
			Zubehör enthalten	Zubehör separat							
<b>Zentralbatterieleuchten - viaFlex</b>											
1	OPTIMA 11 LED W/D FLX	BLS9401101	W/D	-	RZL+SL	Set 20	LED 12 W	8 / 8,6	0,6	-	BLS4200665
2	OPTIMA 11 LED D FLX	BLS9401102	D	-	RZL	Set 20	LED 12 W	8 / 8,6	0,7	doppelseitiges Piktogramm	BLS4200665
3	OPTIMA 11 LED E FLX SL	BLS9401103	E	-	SL	-	LED 12 W	8 / 8,6	0,7	inkl. Einbaurahmen	BLS4200665
4	OPTIMA 11 LED E FLX	BLS9401104	E	-	RZL	Set 20	LED 12 W	8 / 8,6	0,8	inkl. Einbaur., doppels. Piktogramm	BLS4200665
5	OPTIMA 11 LED W/D FLX IP65	BLS9401105	W/D	-	RZL+SL	Set 20	LED 12 W	8 / 8,6	0,6	-	BLS4200666
6	OPTIMA 11 LED D FLX IP65	BLS9401106	D	-	RZL	Set 20	LED 12 W	8 / 8,6	0,7	doppelseitiges Piktogramm	BLS4200666
7	OPTIMA 11 LED E FLX SL IP65	BLS9401107	E	-	SL	-	LED 12 W	8 / 8,6	0,7	inkl. Einbaur., IP65 nur Leuchte	BLS4200666
8	OPTIMA 11 LED E FLX IP65	BLS9401108	E	-	RZL	Set 20	LED 12 W	8 / 8,6	0,8	inkl. Einbaurahmen, doppelseitiges Piktogramm, IP65 nur Leuchte	BLS4200666
<b>Zentralbatterieleuchten</b>											
9	OPTIMA 11 LED W/D EVG220	BLS9101101	W/D	-	RZL+SL	Set 20	LED 12 W	8 / 8,5	0,5	-	BLP6017620
10	OPTIMA 11 LED D EVG220	BLS9101102	D	-	RZL	Set 20	LED 12 W	8 / 8,5	0,6	doppelseitiges Piktogramm	BLP6017620
11	OPTIMA 11 LED E EVG220 SL	BLS9101103	E	-	SL	-	LED 12 W	8 / 8,5	0,6	inkl. Einbaurahmen	BLP6017620
12	OPTIMA 11 LED E EVG220	BLS9101104	E	-	RZL	Set 20	LED 12 W	8 / 8,5	0,7	inkl. Einbaur., doppels. Piktogramm	BLP6017620
13	OPTIMA 11 LED W/D EVG220 IP65	BLS9101105	W/D	-	RZL+SL	Set 20	LED 12 W	8 / 8,5	0,5	-	BLP6017623
14	OPTIMA 11 LED D EVG220 IP65	BLS9101106	D	-	RZL	Set 20	LED 12 W	8 / 8,5	0,6	doppelseitiges Piktogramm	BLP6017623
15	OPTIMA 11 LED E EVG220 SL IP65	BLS9101107	E	-	SL	-	LED 12 W	8 / 8,5	0,6	inkl. Einbaur., IP65 nur Leuchte	BLP6017623
16	OPTIMA 11 LED E EVG220 IP65	BLS9101108	E	-	RZL	Set 20	LED 12 W	8 / 8,5	0,7	inkl. Einbaurahmen, doppelseitiges Piktogramm, IP65 nur Leuchte	BLP6017623
<b>Einzelbatterieleuchten - Naveo®Pro</b>											
17	OPTIMA 11 LED W/D M3 BUS	BLS9701101	W/D	-	RZL+SL	Set 20	LED 7,2 W	7,5 / -	0,7	-	BLP6017619
18	OPTIMA 11 LED D M3 BUS	BLS9701102	D	-	RZL	Set 20	LED 7,2 W	7,5 / -	0,8	doppelseitiges Piktogramm	BLP6017619
19	OPTIMA 11 LED E M3 BUS SL	BLS9701103	E	-	SL	-	LED 7,2 W	7,5 / -	0,8	inkl. Einbaurahmen	BLP6017619
20	OPTIMA 11 LED E M3 BUS	BLS9701104	E	-	RZL	Set 20	LED 7,2 W	7,5 / -	0,9	inkl. Einbaur., doppels. Piktogramm	BLP6017619
21	OPTIMA 11 LED W/D M3 BUS IP65	BLS9701105	W/D	-	RZL+SL	Set 20	LED 7,2 W	7,5 / -	0,7	-	BLP6017622
22	OPTIMA 11 LED D M3 BUS IP65	BLS9701106	D	-	RZL	Set 20	LED 7,2 W	7,5 / -	0,8	doppelseitiges Piktogramm	BLP6017622
23	OPTIMA 11 LED E M3 BUS SL IP65	BLS9701107	E	-	SL	-	LED 7,2 W	7,5 / -	0,8	inkl. Einbaur., IP65 nur Leuchte	BLP6017622
24	OPTIMA 11 LED E M3 BUS IP65	BLS9701108	E	-	RZL	Set 20	LED 7,2 W	7,5 / -	0,9	inkl. Einbaurahmen, doppelseitiges Piktogramm, IP65 nur Leuchte	BLP6017622
<b>Einzelbatterieleuchten</b>											
25	OPTIMA 11 LED W/D M3 SÜ	BLS9601101	W/D	-	RZL+SL	Set 20	LED 7,2 W	7,5 / -	0,7	-	BLP6017618
26	OPTIMA 11 LED D M3 SÜ	BLS9601102	D	-	RZL	Set 20	LED 7,2 W	7,5 / -	0,8	doppelseitiges Piktogramm	BLP6017618
27	OPTIMA 11 LED E M3 SÜ SL	BLS9601103	E	-	SL	-	LED 7,2 W	7,5 / -	0,8	inkl. Einbaurahmen	BLP6017618
28	OPTIMA 11 LED E M3 SÜ	BLS9601104	E	-	RZL	Set 20	LED 7,2 W	7,5 / -	0,9	inkl. Einbaur., doppels. Piktogramm	BLP6017618
29	OPTIMA 11 LED W/D M3 SÜ IP65	BLS9601105	W/D	-	RZL+SL	Set 20	LED 7,2 W	7,5 / -	0,7	-	BLP6017621
30	OPTIMA 11 LED D M3 SÜ IP65	BLS9601106	D	-	RZL	Set 20	LED 7,2 W	7,5 / -	0,8	doppelseitiges Piktogramm	BLP6017621
31	OPTIMA 11 LED E M3 SÜ SL IP65	BLS9601107	E	-	SL	-	LED 7,2 W	7,5 / -	0,8	inkl. Einbaur., IP65 nur Leuchte	BLP6017621
32	OPTIMA 11 LED E M3 SÜ IP65	BLS9601108	E	-	RZL	Set 20	LED 7,2 W	7,5 / -	0,9	inkl. Einbaurahmen, doppelseitiges Piktogramm, IP65 nur Leuchte	BLP6017621

# Optima

## Optima 11



Zubehör	Bestell-Nr.	für Montageart	Gewicht (kg)	Anmerkungen
<b>Artikel-Bezeichnung</b>				
<b>BALLSCHUTZKORB</b>	<b>BLP642015</b>	W/D	0,3	nicht für Leuchte mit doppelseitigem Piktogramm

Artikel-Bezeichnung	Artikel-Nr.	für Montageart	Gewicht (kg)	Anmerkungen
<b>Ersatzteile</b>				
Doppelseitiger Piktogrammhalter	BLP663325K	D / E	0,2	mit Klebepiktogramm-Set
Optima 11 W/D Piktografie Pfeil 45 Grad	BLPISOP-01101E58	W	<0,1	-
Optima 11 D Klebepiktogramm LMO	BLPISOP-01101E51	D / E	<0,1	Klebepiktogramm für doppelseitigen Piktogrammhalter
Optima 11 Einbaurahmen	BLP642202K	E	0,1	für Deckeneinbau

### Maßzeichnungen Leuchten

Optima 11 W und D

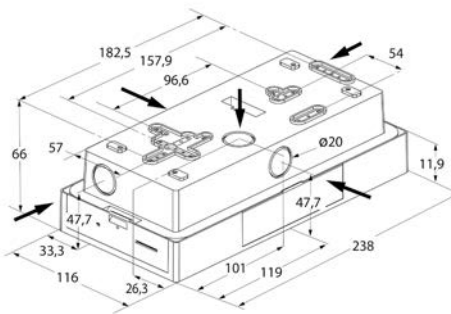

Optima 11 D

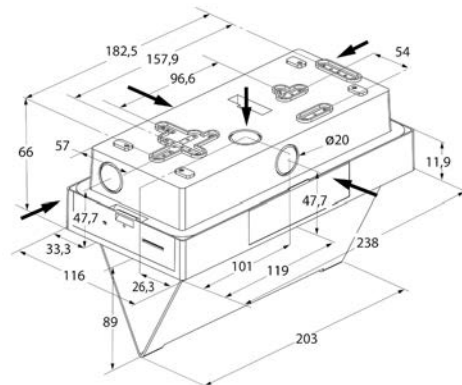

Optima 11 E (SL)

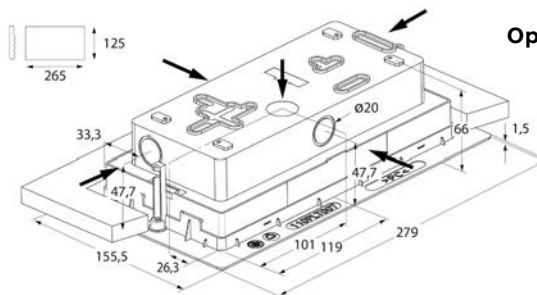

Optima 11 E

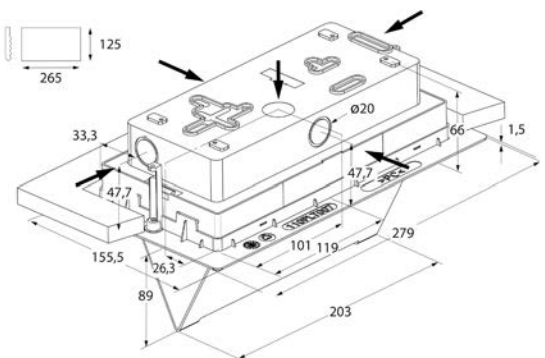





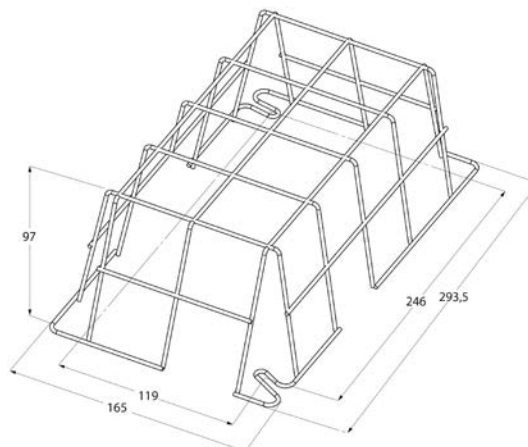





### Maßzeichnungen Zubehör

Ballschutzkorb Optima 11  
(nur für W/D)



# Legende





















## Icons

-  LED-Leuchtmittel
-  EBL mit 3-stdg. Überbrückungszeit
-  Schutzart IP XX
-  Schutzart IK XX gegen äußere mechanische Beanspruchung
-  Erkennungsweite
-  Schutzklasse I
-  Schutzklasse II
-  ENEC-zertifiziert
-  geeignet für zentrale Überwachung mit DALI-Bus
-  Brandschutzkennzeichnung D für Leuchten

## Montagearten

<b>W</b>	Wandaufbau	
<b>WE</b>	Wandeinbau	
<b>D</b>	Deckenaufbau	
<b>E</b>	Deckeneinbau	
<b>A</b>	Wandausleger	(Pikto rechtwinklig zur Wand)
<b>P</b>	Pendel	(Pendel i.d.R. nicht enthalten)
<b>K</b>	Kette	(Kettenhaken enthalten, Kette nicht)
<b>S</b>	Deckenaufbau mit Seil	(Seil i.d.R. nicht enthalten)
<b>SE</b>	Deckeneinbau mit Seil	(Seil i.d.R. nicht enthalten)

## Piktogramme

	Einseitig	Doppelseitig
<b>LMU</b>		
<b>LML</b>		
<b>LMR</b>		
<b>LMO</b>		
<b>LML/R</b>		
<b>LMU/U</b>		
<b>LMO/O</b>		
<b>LMUL</b>		
<b>LMUR</b>		
<b>LMUL/UR</b>		
<b>LMOL</b>		
<b>LMOR</b>		
<b>LMOL/OR</b>		

Siehe Hinweise zur Katalognutzung Seiten 126-127

## Hinweise zur Katalognutzung

**Bitte bestellen Sie komplette Leuchten immer mit der „Bestell-Nr.“.** Unter „Bestell-Nr.“ haben wir für Sie bereits alle Komponenten zusammengefasst, die Sie für eine Leuchte der entsprechenden Montageart benötigen.

**Beispiel:**  
 Bestell-Nr. BLS9401102  
 Optima 11 LED D FLX  
 bestehend aus:  
 Art.-Nr. BLS4200665  
 Optima 11 W/D LED FLX \*  
 Art.-Nr. BLP663325K Optima 11  
 Piktogrammhalter doppelseitig

\* Dies ist die Basisleuchte. Sie finden die „Art.-Nr. der Basisleuchte“ zur Information auch am Ende der Tabellenzeile.

**Optima**  
 Optima 11



**Montagearten:**  
 siehe Legende im Ausklapper

Laufende Nr.	Artikel-Bezeichnung	Bestell-Nr.	Montageart		RZL/SL	Piktogramm EKW (m)	Leuchtmittel Leistungs-aufnahme (VA/W)	Gewicht (kg)
			Zubehör enthalten	Zubehör separat				
<b>Zentralbatterieleuchten - viaFlex</b>								
1	OPTIMA 11 LED W/D FLX	BLS9401101	W/D	-	RZL+SL	Set 20 LED 12 W	8 / 8,6	0,6
2	OPTIMA 11 LED D FLX	BLS9401102	D	-	RZL	Set 20 LED 12 W	8 / 8,6	0,7

**Montageart (Zubehör enthalten)**  
 Der Lieferumfang der Bestell-Nr. beinhaltet bereits alle notwendigen Komponenten für die genannten Montagearten, es braucht also kein Zubehör zusätzlich bestellt zu werden

**Montageart (Zubehör separat)**  
 Die Leuchte mit der Bestell-Nr ist für die genannte Montageart vorbereitet, es muss jedoch noch Zubehör mitbestellt werden, z. B. ein Pendel

## Leuchtenbezeichnungen

Laufende Nr.	Artikel-Bezeichnung	Bestell-Nr.	Montageart	
			Zubehör enthalten	Zubehör separat
13	OPTIMA 11 LED W/D EVG220 IP65	BLS9101105	W/D	-

**OPTIMA 11**   **LED**   **W/D**   **FLX**

**Name und Nummer der Leuchtenfamilie** (points to OPTIMA 11)

**Leuchtmittel**  
 LED: LED-Leuchtmittel  
 RLED: Retrofit-LED-Leuchtmittel  
 Leuchtmittel bei allen Leuchten inklusive

**Montageart**  
 W: Wandaufbau  
 WE: Wandeinbau  
 D: Deckenaufbau  
 E: Deckeneinbau  
 A: Wandausleger  
 P: Pendel  
 K: Kette  
 S: Deckenaufbau mit Seil

## Elektrische Ausführung

**FLX:** Zentralbatterieleuchte, inkl. Leuchtenbaustein für Mischbetrieb und Einzelleuchtenüberwachung, mit Netzüberwachungs- und Schalteingang (viaFlex)

**EVG220:** Zentralbatterieleuchte, ohne Einzelleuchtenüberwachung, nicht für Mischbetrieb geeignet

**M3 BUS:** Einzelbatterieleuchte, 3-stdg., inkl. Kommunikationseinheit für zentrale Überwachung über Bus (Naveo/DCP)

**M3 SÜ:** Einzelbatterieleuchte, 3-stdg., selbstüberwachend, mit selektiver Status- und Fehleranzeige mittels LED

**Abkürzungen**

- ZBL** = Zentralbatterieleuchte
- EBL** = Einzelbatterieleuchte
- RZL** = Rettungszeichenleuchte
- SL** = Sicherheitsleuchte
- EKW** = Erkennungsweite einer Rettungszeichenleuchte

**Icons Leuchteigenschaften**

Bestimmte Leuchteigenschaften sind nur optional erhältlich oder gelten nicht für alle Leuchtenversionen. Nicht alle Eigenschaften sind miteinander kombinierbar.

**CE-Zeichen**

Alle Leuchten dieses Katalogs tragen das CE-Zeichen

**Icons:**  
siehe Legende im Ausklapper

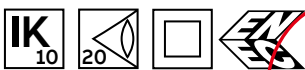

**Die „Basisleuchte“ ist Hauptbestandteil der links in der Tabellenzeile genannten „Bestell-Nr.“.**

In vielen Fällen kann jedoch allein mit der Basisleuchte nicht die gewünschte Montageart realisiert werden. Dafür ggf. zusätzlich notwendige Komponenten und Piktogramme beinhaltet die „Bestell-Nr.“.

**Leistungsaufnahme Zentralbatterieleuchten:**

VA = Nennwert der Leistungsaufnahme (Scheinleistung) im Netzbetrieb  
W = Nennwert der Leistungsaufnahme (Wirkleistung) im Batteriebetrieb

**Leistungsaufnahme Einzelbatterieleuchten:**

VA = Nennwert der Leistungsaufnahme (Scheinleistung) im Netzbetrieb bei Dauerschaltung und Batterieladung

**Set:** Bestellnummer enthält ein Piktogramm-Set, mindestens bestehend aus LMU, LML, LMR und bei doppelseitigen Piktogrammen auch „blind“. Die Information zur Art des Piktogrammes (Klebpiktogramm, Folienpiktogramm oder Piktogrammscheibe) finden Sie zusätzlich bei den unter Ersatzteilen aufgeführten einzelnen Piktogrammen.

**Alle Rettungszeichenleuchten-Bestellnummern beinhalten entweder ein Piktogramm oder ein Piktogramm-Set:**

**Einzel:** Ein einseitiges Piktogramm bzw. ein doppelseitiges Piktogramm. Bei Bestellung bitte gewünschte Pfeilrichtung(en) angeben

**Inhaltsverzeichnisse**

Dieser Katalog hat 3 Inhaltsverzeichnisse, die die gezielte Suche erleichtern

**Inhalt Zentralbatterieleuchten**

Übersicht über alle ZBL

**Inhalt Einzelbatterieleuchten**

Übersicht über alle EBL

**Anwendungskriterien**

Übersicht aller Leuchten zu wichtigen Anwendungskriterien (z. B. hohe Schutzart)

**Projektierungsdaten / Wartungsfaktor**

Allen in diesem Katalog genannten Projektierungsdaten liegt einheitlich, unabhängig vom verwendeten Leuchtmittel, ein leuchtenbezogener Wartungsfaktor von 0,8 zugrunde, d. h. die in den Tabellen gezeigten Abstände wurden bereits um den Faktor 0,8 verringert. Für genaue Berechnungen stehen Ihnen zu allen Leuchten entsprechende Lichtstärkeverteilungsdaten im Eulumdat-Format als Download auf unserer Internetseite zur Verfügung: [abb.de/kaufel](http://abb.de/kaufel)

**Ersatzteile**

Dargestellter **Ersatzteilmumfang** begrenzt auf Piktogramme und mechanische Komponenten

Piktogramme: siehe Legende im Ausklapper

Ersatzteile	Artikel-Nr.	für Montageart	Gewicht (kg)	Anmerkungen
Artikel-Bezeichnung				
81 ISO PIKTO LMU	BLP15122258/20	-	0,1	
81 ISO PIKTO LMR	BLP15122252/20	-	0,1	Piktogrammtafel 22m