

SMISLINE TP – Touch proof system

Sicher unter Spannung

Strom hinter Gittern

Das sicherste Stecksystem der Welt

Kleine Ursache, grosse Wirkung: SMISLINE TP erlaubt als weltweit erstes Stecksockelsystem das lastfreie Aufstecken und Entnehmen von Geräten und Komponenten unter Spannung – ohne zusätzliche persönliche Schutzausrüstung gegen elektrische Gefährdung. Das eröffnet Ihnen ganz neue Perspektiven in Sachen Installation, Betrieb und Flexibilität.

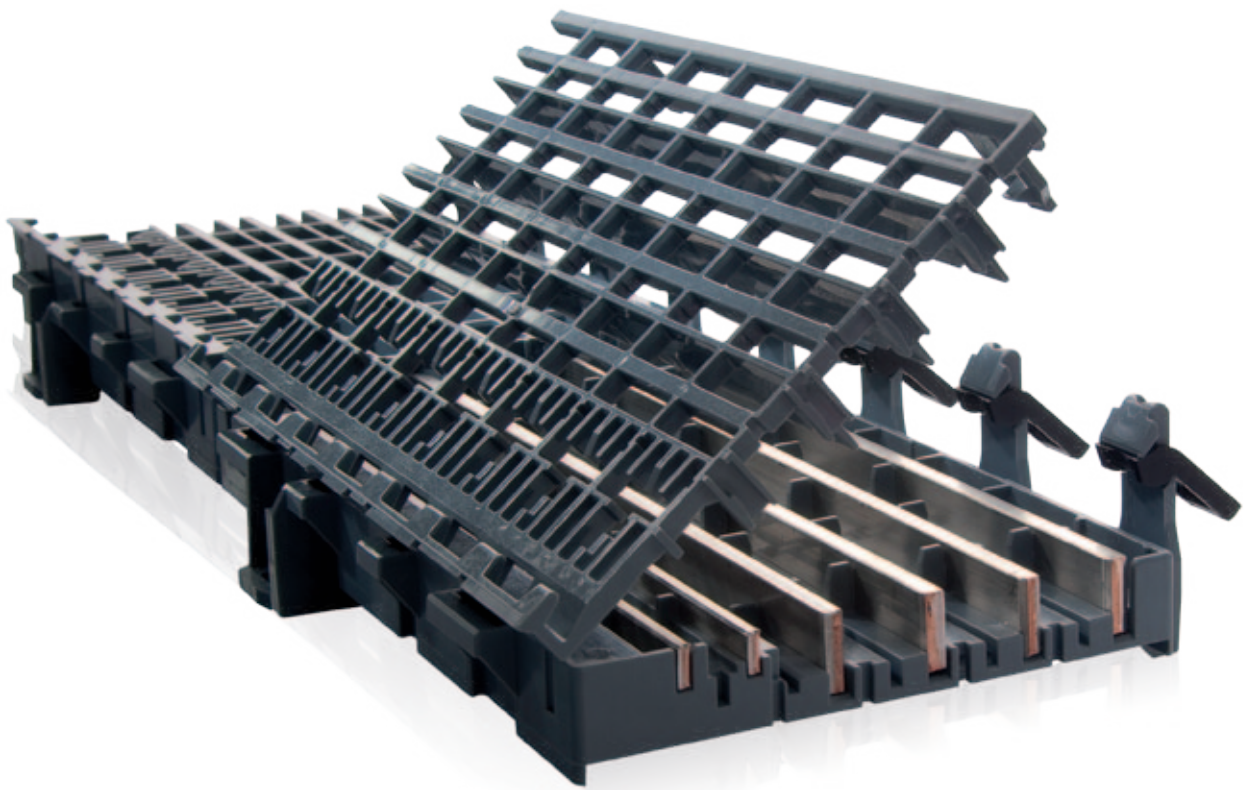

Effizienz zum Anfassen

Geräte im laufenden Betrieb aufstecken

Noch sicherer: Schutz gegen elektrische Gefährdung

ABB hat das einzigartige SMISSLINE Stecksockelsystem durch eine bahnbrechende Innovation weiter aufgewertet: Mit dem neuen SMISSLINE TP System können jetzt Geräte lastfrei aufgesteckt oder entnommen werden, ohne dass eine Gefährdung durch Körperdurchströmung entstehen würde.

Das Stecksockelsystem SMISSLINE TP ist vollumfänglich fingersicher (IP20B) – beim Aufstecken und Entnehmen der Geräte bleibt das System stets berührungsgeschützt. SMISSLINE TP verhindert eine Gefährdung von Personen durch Schaltlicht- oder Störlichtbögen.

Noch flexibler: ergänzen und ändern im laufenden Betrieb

Steckbare Geräte lassen sich schnell, sicher und einfach im laufenden Betrieb ergänzen und auswechseln. Dies ist ohne persönliche Schutzausrüstung möglich.

Dadurch profitieren Sie von mehr Flexibilität und von Einsparungen bei der Installation sowie beim Unterhalt. SMISSLINE TP bietet mehr Verfügbarkeit und Funktionssicherheit im Vergleich zu konventionellen Systemen.

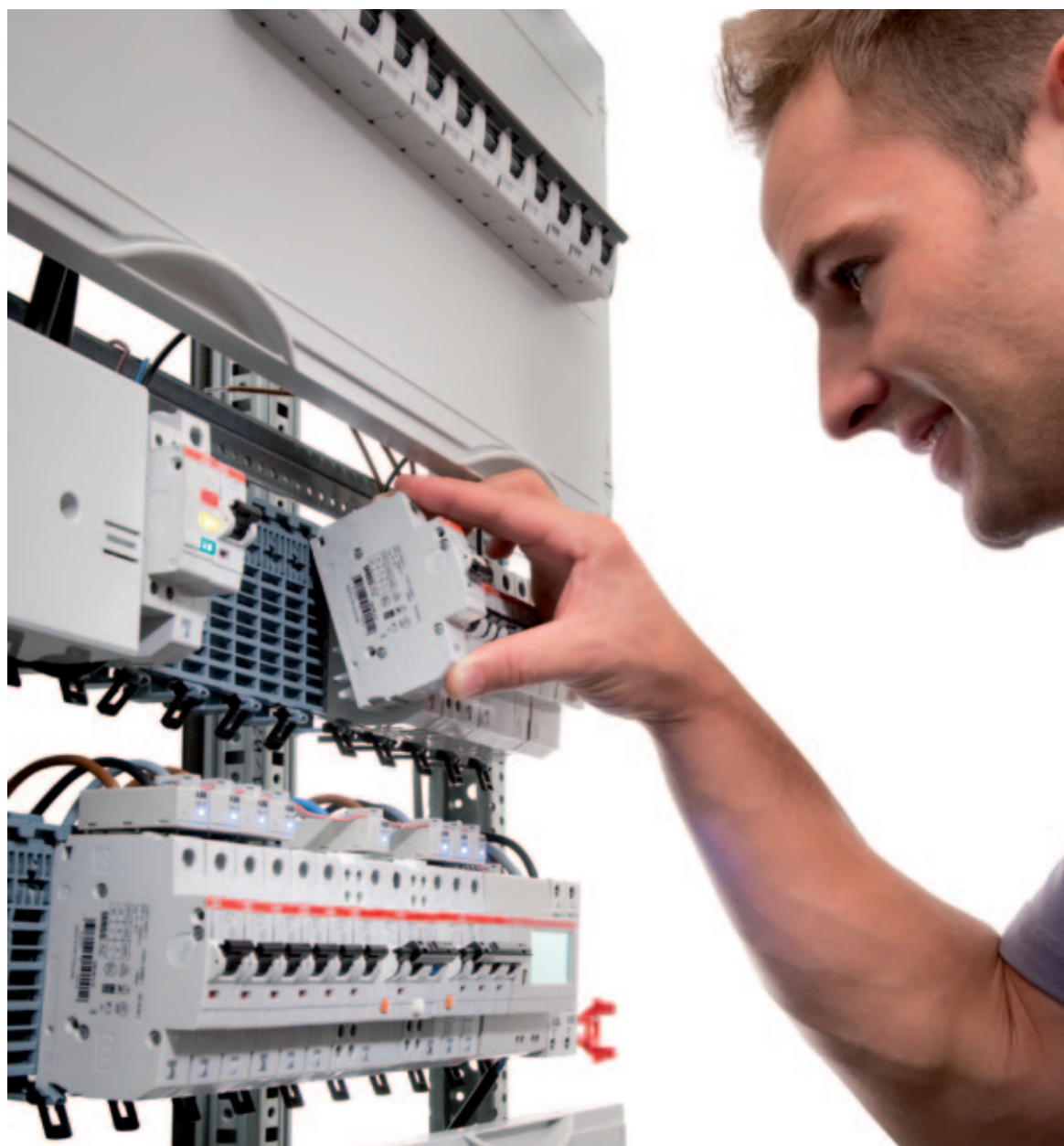

Absolut sicher ohne Schutzausrüstung

Das SMISLINE Prinzip weitergedacht

Bisher schon clever auf einen Click

Mittels der einzigartigen SMISS CLICK Funktion bei SMISLINE können fünf verschiedene Schutzgeräte auf ein Stecksockelsystem mit integrierten Stromschienen einfach aufgesteckt werden. So ermöglicht das SMISLINE System eine unkomplizierte, modulare und flexible Energieverteilung bis 200 A Nennstrom. Das schnelle und problemlose Aufstecken der Geräte ist dabei entscheidend für eine zeit- und kostensparende Planung und Ausführung.

SMISLINE TP auf einen Blick:

- **Sicher:** lastfreies Aufstecken und Entnehmen unter Spannung möglich
- **Flexibel:** rasches Auswechseln, leichte Erweiterbarkeit, gemischtpolige Anordnung möglich
- **Wirtschaftlich:** Zeit- und Platzerparnis dank Stecktechnik

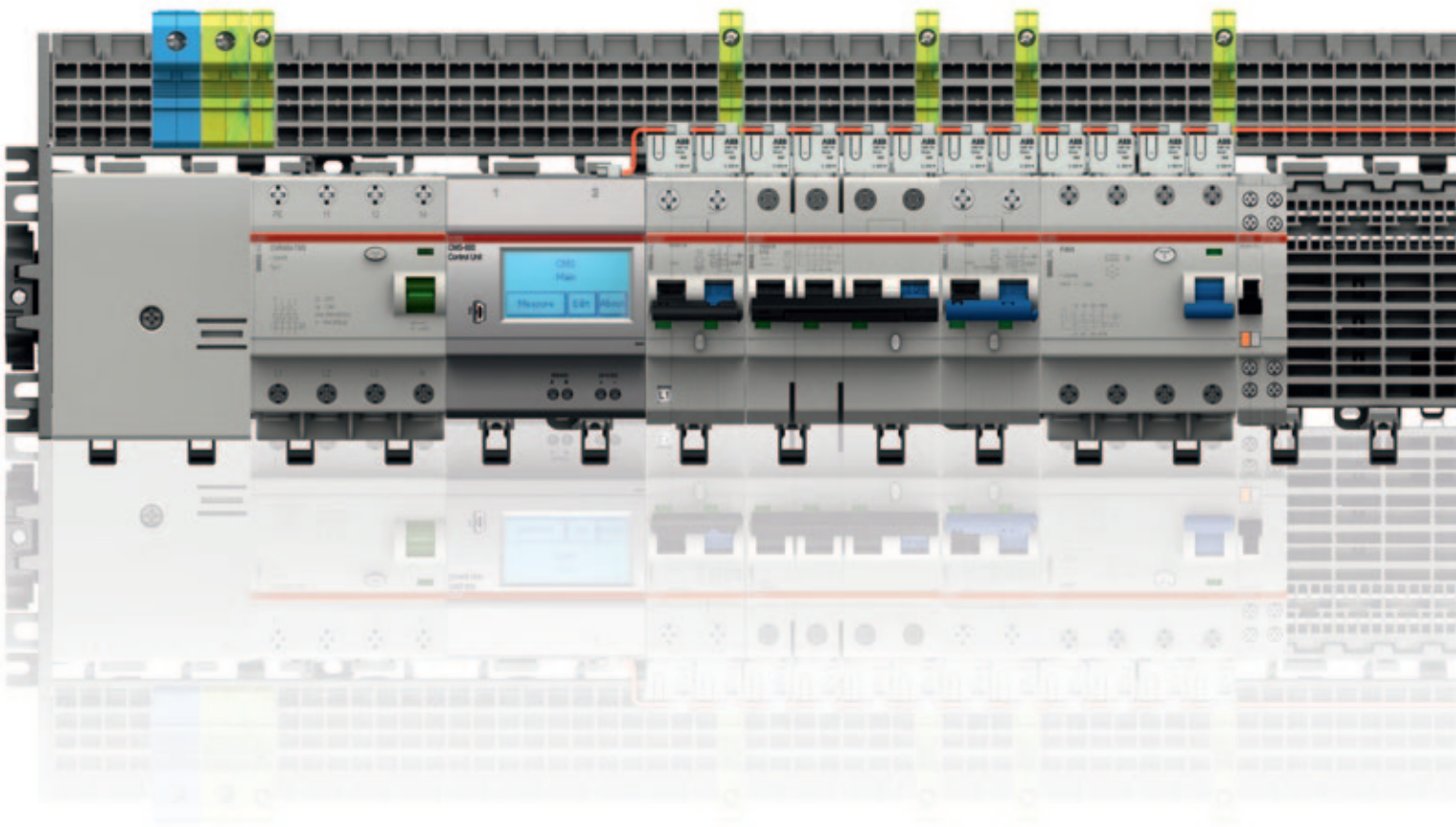

Das Sortiment:

- Leitungsschutzschalter 1-, 2-, 3- und 4-polig
- Fehlerstromschutzschalter 2- und 4-polig
- Kombierter Fehlerstrom-Leitungsschutzschalter 2- und 4-polig
- Überspannungsschutzeinrichtung Typ 2
- Lasttrennschalter
- Motorschutzschalter
- Einspeisung System max. 200 A
- Sammelschienensystem Stromschienen max. 100 A
- Strommesssystem CMS
- Umfangreiches Zubehör

SMISLINE TP: Die Erfolgsschiene wird fingersicher

Für den Installateur ist mit SMISLINE TP keine persönliche Schutzausrüstung beim lastfreien Aufstecken und Entnehmen von Geräten mehr notwendig. Dies wurde durch die deutsche Berufsgenossenschaft und Electrosuisse bestätigt (für andere Länder müssen die nationalen Normen und Bestimmungen beachtet werden). Sowohl der Einbau als auch der Betrieb und/oder die Erweiterung der Installation gehen auf diese Weise noch sicherer, zügiger und somit effizienter vonstatten.

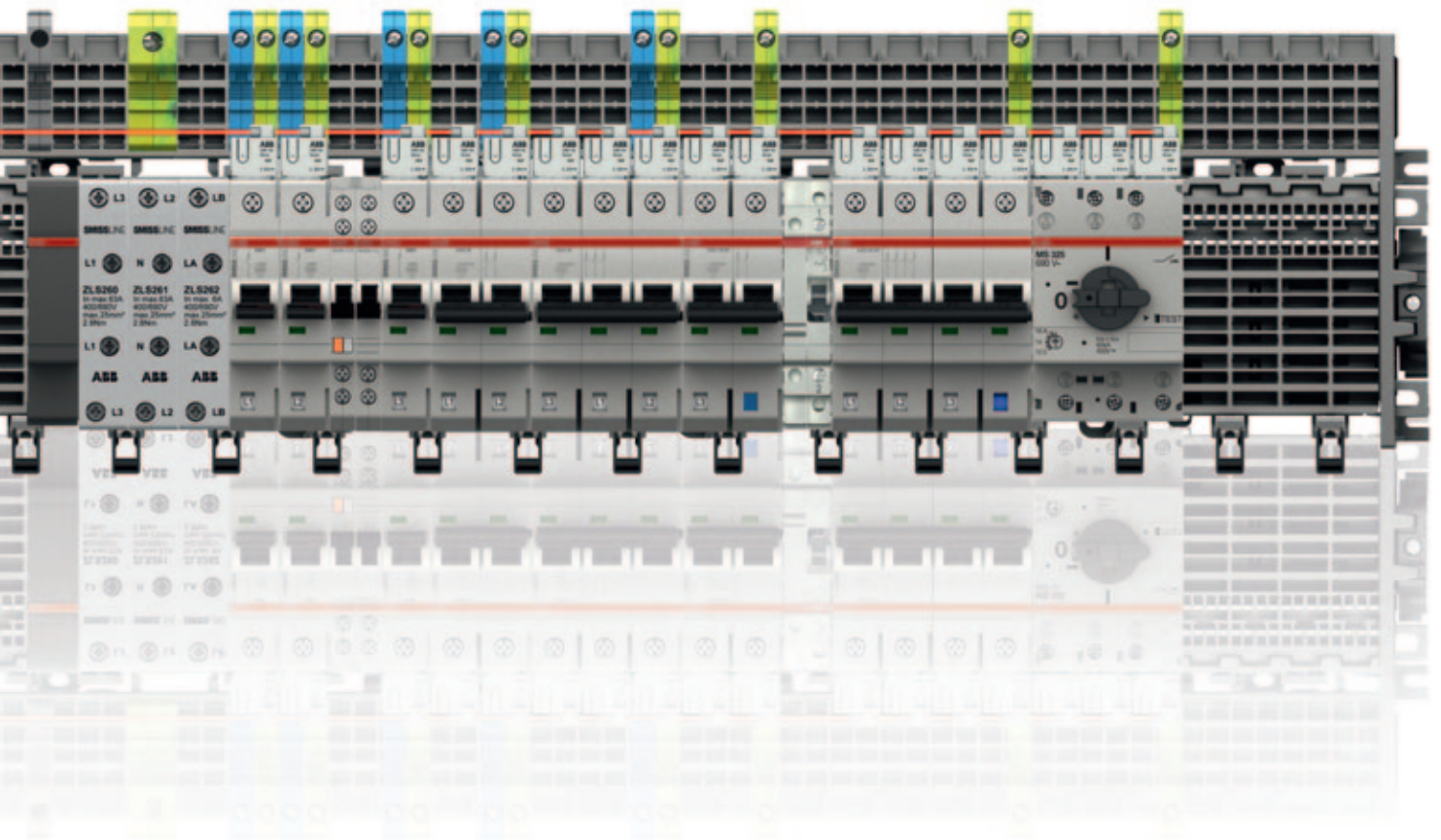

Zeitsparend im Verteilerschrank Kostensparend im Lebenszyklus

Eine elektrische Anlage muss hinsichtlich Planung, Aufbau und Wartung höchsten Anforderungen über ihren gesamten Lebenszyklus hinweg gerecht werden. Oft entsteht die Notwendigkeit, eine Anlage unter Spannung zu erweitern oder zu ändern. Auch wenn ein Arbeiten unter Spannung grundsätzlich möglich ist – in der Praxis ist dies gewöhnlich mit einem grossen (Sicherheits-)Aufwand verbunden.

Auf der sicheren Schiene Kosten sparen

Das neue fingersichere System SMISLINE TP erleichtert Arbeiten unter Spannung wesentlich: Die Geräte können direkt und ohne Schutzausrüstung aufgesteckt werden, die Eingangsverdrahtung ist schon erledigt.

Änderungen oder Erweiterungen in der Anlage können im laufenden Betrieb durchgeführt werden. Denn in vielen Anlagen bzw. Gebäuden ist es heute höchst problematisch, die Spannung zu unterbrechen, um an der Anlage zu arbeiten.

Effekt: Mit dem neuen SMISLINE TP System können Sie durch maximale Verfügbarkeit die Kosten einer Anlage im gesamten Lebenszyklus entscheidend reduzieren und gleichzeitig den Schutz von Personen deutlich verbessern.

Reduktion der Montagezeit – Erhöhung der Verfügbarkeit und Flexibilität

Mit SMISLINE TP ist eine langfristige Planung auch ohne genaue Kenntnisse der endgültigen Anlage problemlos möglich. Ebenso wie eine Neuordnung von Verbrauchern.

Änderungen an der Installation von Schaltschränken können mit diesem neuen Stecksockelsystem äusserst einfach direkt auf der Baustelle vorgenommen werden – und dies ohne Mehrkosten, da SMISLINE TP über die Sammelschienen automatisch eingangsverdrahtet ist.

Schnelles Erreichen der Gewinnschwelle

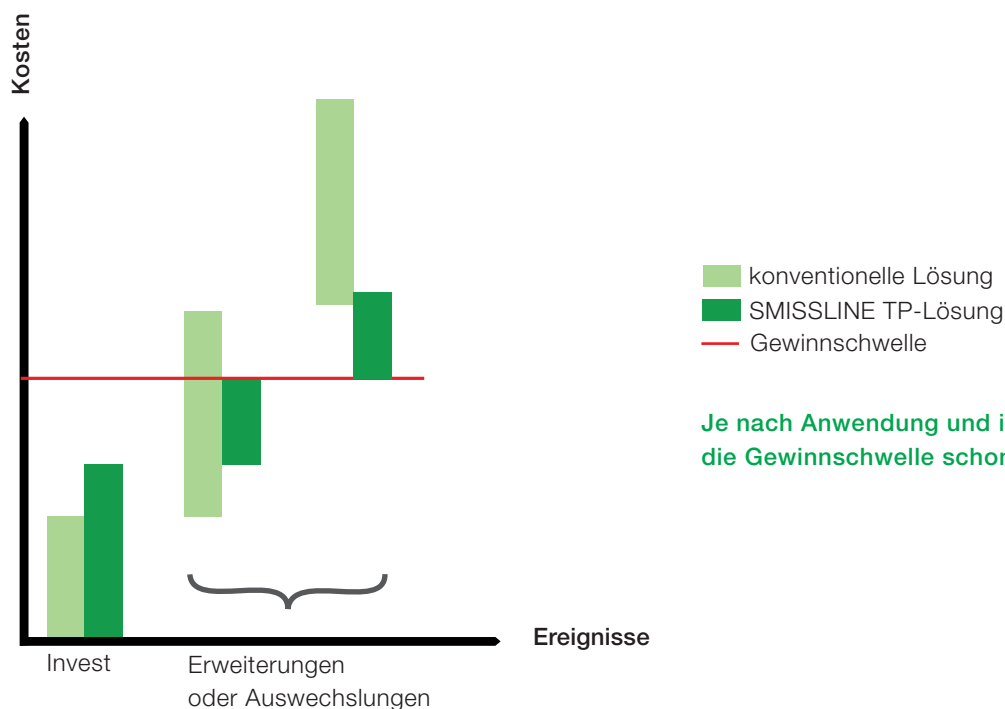

Je nach Anwendung und individuellen Ausfallkosten ist die Gewinnschwelle schon beim ersten Ereignis erreicht.

Zeit- und Platzerparnis bei Montage und Aufbau

	konventionelle Bauart	SMISSLINE TP horizontal	SMISSLINE TP vertikal
Aufbau Schrank	2,5 h	2,5 h	2,5 h
Gerätemontage und Verkabelung	6,8 h	3,0 h	2,5 h
Verdrahtung auf Abgangsklemmen	5,5 h	5,5 h	3,0 h
Summe	14,8 h	11,0 h	8,0 h
Zeitersparnis	-	25 %	45 %
Platzersparnis	-	-	20 %

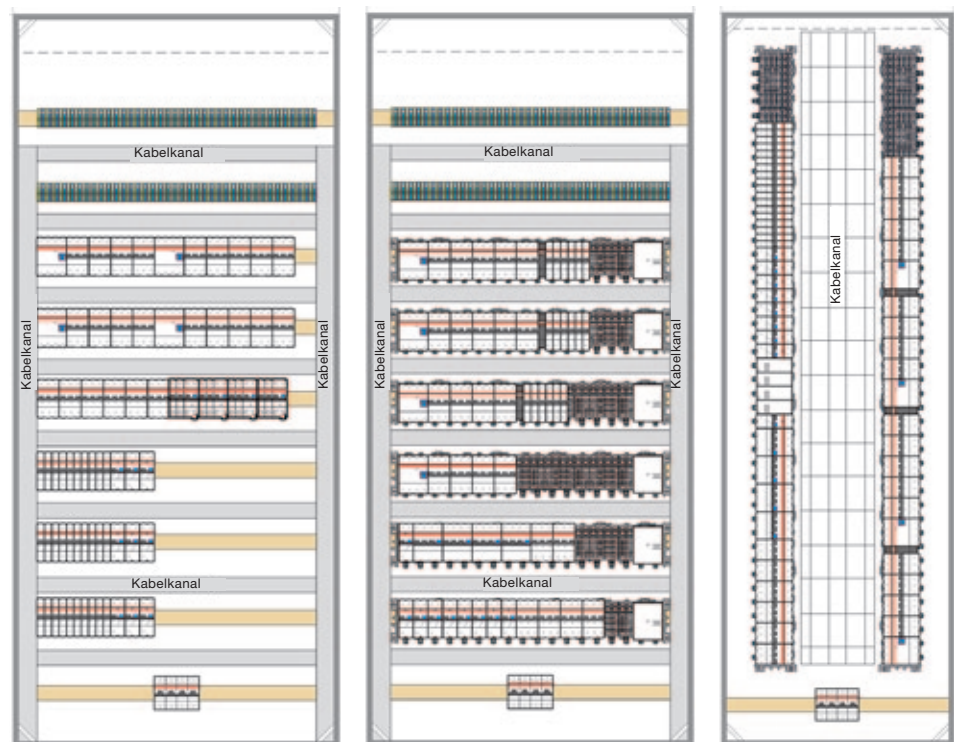

Konventionelle Montage

Der Aufbau erfordert eine umfangreiche Verkabelung der Geräte zu den Ausgangsklemmen. Der Verdrahtungsaufwand ist hier im Gegensatz zu SMISSLINE TP am grössten.

SMISSLINE TP horizontal

Die Eingangsverdrahtung ist bereits im Stecksockelsystem integriert. Im Schaltschrank reduziert dies die Verkabelung, der Schaltschrank wird dadurch deutlich übersichtlicher und aufgeräumter.

SMISSLINE TP vertikal

Zusätzlich zur integrierten Eingangsverdrahtung des Stecksockelsystems kann hier bei direkten Abgängen auf die Eingangsklemmen verzichtet werden. Der Aufbau benötigt weniger Platz und kann rasch realisiert werden. Effekt: Die Anlage ist klar strukturiert und übersichtlich – bei maximaler Kosten- und Zeitersparnis.

In der Senkrechten voller Vorteile

Durch den senkrechten Aufbau mit SMISSLINE TP ergibt sich eine kompakte Bauform, die sowohl bei Neu- als auch bei Umbauten maximale Flexibilität sowie Zeit- und Kostenersparnisse ermöglicht. Auch deshalb bietet dieses Stecksockelsystem mit integrierten Sammelschienen Planern, Schaltanlagenbauern und Endkunden gleichermaßen Vorteile.

Strommesssystem CMS

Das Strommesssystem CMS dient zur Strommessung von elektrischen Leitungen. Das System besteht aus einer Control Unit (Bedieneinheit) sowie Sensoren mit verschiedenen Messbereichen (20 A, 40 A, 80 A). Die Sensoren messen Gleich-, Wechsel- und Mischströme (TRMS). Über ein Flachbandkabel werden die Sensoren mit der Control Unit verbunden. Zur Fernabfrage der Messdaten steht eine RS485-Schnittstelle (Modbus RTU) zur Verfügung.

Freiheit in Architektur und Umsetzung Alles ist möglich

Gemischtpolige Anordnung auf DIN-Schiene

Im konventionellen Verteilerkasten muss der Sammelschienenkamm immer genau zur richtigen Gerätekombination passen. Ist dieser Kamm nicht vorhanden, entsteht ein erheblicher Mehraufwand. Deshalb muss von vornherein klar sein, welches Gerät auf welche Sammelschiene kommt. Auch die Reihenfolge der Geräte wird durch den Sammelschienenkamm vorgegeben. Zudem ist die Länge des Kamms limitiert.

Gemischtpolige Anordnung bei SMISLINE TP

Ganz egal, ob 1-, 2-, 3- oder 4-polige Geräte, ob mit oder ohne Hilfs- und/oder Signalkontakte – auf dem SMISLINE TP Stecksockel können Geräte in beliebiger Reihenfolge angeordnet werden. Selbst Geräte unterschiedlicher Bauart mit oder ohne Hilfs- und Signalkontakt können nach Belieben aneinandergereiht werden. Das hält den Kopf von der Planung bis zur Installation frei und sorgt für deutliche Zeitvorteile.

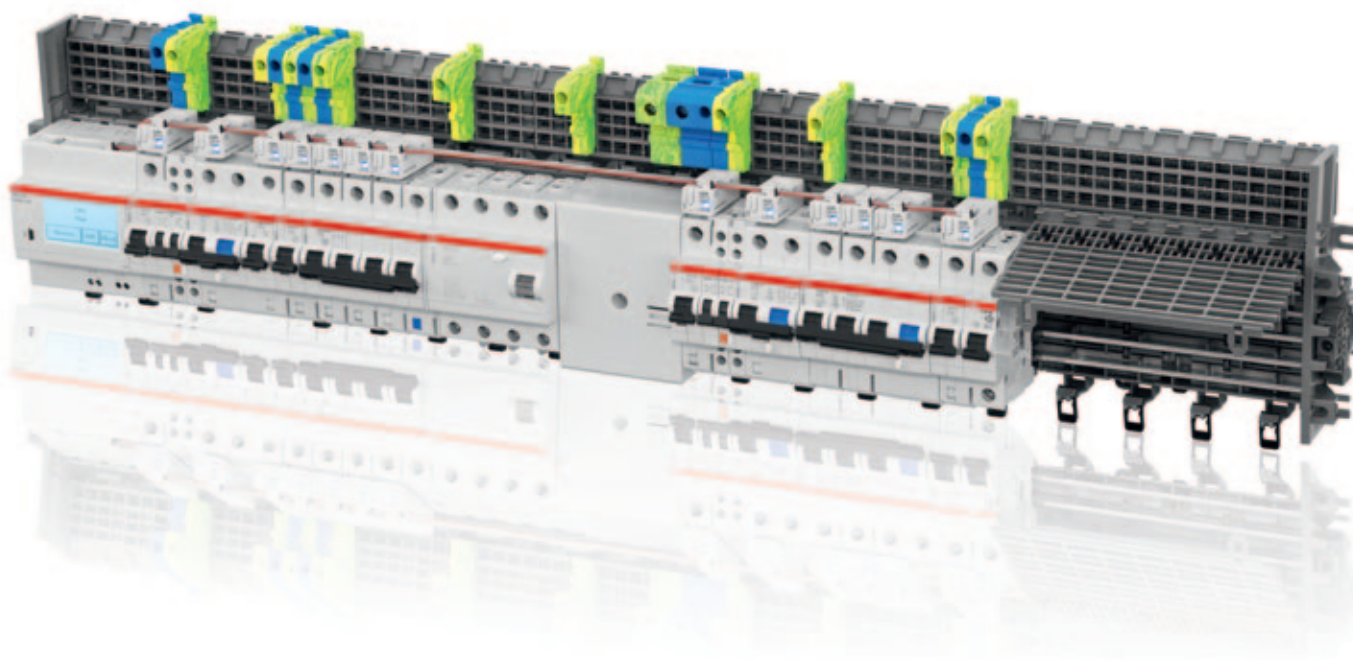

Sicherheit von Airport bis Zweckbau

Willkommen bei SMISSLINE TP

Mehr drin für viele Einsatzgebiete: Das steckbare SMISSLINE System spielt überall dort seine Stärken aus, wo für die Geräte ein schnelles Auswechseln, einfache Erweiterbarkeit, gemischtpolige Anordnung oder eine hohe Standardisierung gefordert ist.

Sicher:

- Hohe Stromverfügbarkeit
- Grosse Sicherheit bei Wartung und Service
- Komplett fingersicher IP20B
- Weltweite Approbationen

Flexibel:

- Gemischtpolige Anordnung möglich
- Verschiedene Einspeisemöglichkeiten
- Einfach ausbaubar

Wirtschaftlich:

- Rasche Nutzungsänderungen
- Einfaches Erweitern
- Kostengünstiges Auswechseln



Öffentliche Gebäude und Industriegebäude



Krankenhäuser



Rechenzentren/Critical Power



Telekommunikation



Alternative Energien



Verkehr (Flughafen, Tunnel, Infrastruktur)

Bestellangaben Stecksocket und Zubehör

Die Montage der 6- und 8-teiligen Stecksocket erfolgt entweder durch Anschrauben auf eine beliebige ebene Fläche oder durch Aufschnappen auf eine 35-mm-DIN-Tragschiene. Dabei stellt die Raststellung der Schnellbefestigung eine

besondere Erleichterung dar. Sie ermöglicht, vor der endgültigen Fixierung, ein seitliches Verschieben oder das Wiederabnehmen der Stecksocket.

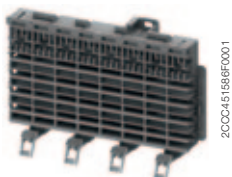

2CCC45188RF0001



2CCC45188RF0001

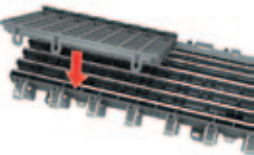

2CCC451645RF0001



2CCC45188RF0001



2CCC45119RF0001



2CCC451882F0001



2CCC451883F0001



2CCC451080F0002

Stecksocket inkl. Ober- und Unterteil

	Typenbezeichnung	Bestellnummer	EAN-Nummer	E-Nummer	VPE	Platzeinheiten	Gewicht in Gramm
			761 227				
Stecksocket 8-teilig, Länge 144 mm	ZLS908	2CCA183030R0001	141 3965	809 995 155	10	8	92
Stecksocket 6-teilig, Länge 108 mm	ZLS906	2CCA183035R0001	141 3958	809 995 145	10	6	71

Stromschienen für den Stecksocket

	Typenbezeichnung	Bestellnummer	EAN-Nummer	E-Nummer	VPE	Platzeinheiten	Gewicht in Gramm
			761 227				
Stromschiene 100 A galvanisch veredelt, 10 x 3 mm, für L1, L2, L3, N und PE – Lieferlänge 1979 mm	ZLS200	2CCF002772R0001	001 5702	809 998 005	10	110	640
Hilfsstromschiene 40 A galvanisch veredelt, 5 x 2 mm, für LA und LB – Lieferlänge 1979 mm	ZLS202	2CCF002773R0001	001 5719	809 998 015	10	110	240

Stecksocket-Endstück

	Typenbezeichnung	Bestellnummer	EAN-Nummer	E-Nummer	VPE	Platzeinheiten	Gewicht in Gramm
			761 227				
Stecksocket-Endstück für seitlichen, berührungssicheren Abschluss und mech. Fixierung einer Stecksocket-Reihe	ZLS920	2CCA183017R0001	141 5617	809 995 085	Set mit links, rechts Endstück	–	54

Stromschienen-Trennstück

dunkelgrau, zur Isolation und Distanzierung der Stromschienen- Unterbrechung an der Trennstelle, 18 mm	ZLS938	2CCA205611R0001	141 8205	809 995 565	1	1	20
--	--------	-----------------	----------	-------------	---	---	----

Bestellangaben

Zusatzsockel TP

Zusatzsockel TP

Der Zusatzsockel kann am Stecksockel einfach aufgesteckt werden und dient zur Aufnahme der aussen liegenden N- und/oder PE-Stromschienen. Bei dieser Montagevariante wird bei Leitungsschutzschaltern auf den N-Trenner im Geräteverbund verzichtet. Auf dem Stecksockel werden Steckklemmen platziert. Dabei kann die N-Klemme als lösbare Neutralleiterverbindung verwendet werden. Selbstverständlich kann auch nur eine N-Schiene oder PE-Schiene allein aufgebaut werden. Jeder Stecksockel ist mit 1 Zusatzsockel bestückbar.



2CCC45178FF0001



2CCC45178FF0001

Zusatzsockel für aussen liegende N- und PE-Stromschienen

	Typen- bezeich- nung	Bestellnummer	EAN-Nummer 761 227	E-Nummer	VPE	Platz ein- heiten	Gewicht in Gramm
- Zusatzsockel 8-teilig (passend zu Stecksockel 8-teilig)	ZLS928	2CCA183630R0001	142 0444	809 995 175	10	8	34
- Zusatzsockel 6-teilig (passend zu Stecksockel 6-teilig)	ZLS926	2CCA183635R0001	142 0437	809 995 165	10	6	26

Bestellangaben

Einspeiseblöcke, Einspeiseelemente



2CCC451406F0001

Einspeiseblock 18 mm für Einspeisung 63 A 2,5 mm² bis 25 mm² max. 1 Leiter

Einspeiseblock Anschluss oben und unten

	Typen- bezeich- nung	Bestellnummer	EAN-Nummer 761 227	E-Nummer	VPE	Platz- ein- heiten	Gewicht in Gramm	
L1, L3	63 A	ZLS260	2CCA205305R0001	011 1572	809 997 008	1	1	90
L2, N	63 A	ZLS261	2CCA205306R0001	011 1589	809 997 018	1	1	90
LA, LB	6 A	ZLS262	2CCA205307R0001	011 1596	809 997 028	1	1	90



2CCC451041100F001

Einspeiseelemente für Einspeisung 200 A 10 mm² bis 95 mm² max. 1 Leiter

Ausführung	Typen- bezeich- nung	Bestellnummer	EAN-Nummer 761 227	E-Nummer	VPE	Platz- ein- heiten	Gewicht in Gramm
Einspeiseelement L1	ZLS251	2CCV672501R0001	050 5319	809 997 017	1	2	120
Einspeiseelement L2	ZLS252	2CCV672502R0001	050 5326	809 997 027	1	2	120
Einspeiseelement L3	ZLS253	2CCV672503R0001	050 5333	809 997 037	1	2	120
Einspeiseelement N	ZLS250	2CCV672500R0001	050 5340	809 997 007	1	2	120
Einspeiseelement N	ZLS954	2CCV672508R0001	142 4404	809 997 425	1	2	100
Zusatzsockel							
Einspeiseelement PE	ZLS955	2CCV672509R0001	142 4411	809 997 435	1	2	100
Zusatzsockel							



2CCC451067F0002



2CCC451068100F001

Einspeiseblock für Einspeisung 100 A Seite, 160 A Mitte 6 mm² bis 50 mm² (2 x 25 mm²) + 2 x 10 mm² (LA, LB)

Standardeinspeiseblock inkl. Haube, komplett mit Hauptklemmen, Bauhöhe 50 mm

	Typen- bezeich- nung	Bestellnummer	EAN- Nummer 761 227	E-Nummer	VPE	Platz- ein- heiten	Gewicht in Gramm
3LN links	ZLS224	2CCF015196R0001	001 9816	809 997 045	1	4	180
3LN rechts	ZLS224R	2CCA180152R0001	051 0726	809 997 245	1	4	180
3LNAB (Hilfsstromschienen)	ZLS224LAB	2CCA180154R0001	005 4251	809 997 345	1	4	200
3L links	ZLS225	2CCF015197R0001	001 9823	809 997 055	1	4	150
3L rechts	ZLS225R	2CCA180153R0001	051 0733	809 997 255	1	4	150
3LAB (Hilfsstromschienen)	ZLS225LAB	2CCA180155R0001	005 4220	809 997 355	1	4	170



2CCC451040F0001



2CCC451078F0001

Haube zu Standardeinspeiseblock (Ersatz zu Einspeiseblock)

	ZLS235	2CCA180069R0001	002 1543	809 996 025	1	4	37
--	--------	-----------------	----------	-------------	---	---	----

Zusatzteil zu Standardeinspeiseblock

Hilfsklemme max. 2 Stück 10 mm ² (für Hilfsstrom- schienen LA, LB)	ZLS233	2CCF002786R0001	001 9151	809 997 125	2	–	10
Klemme für Einspeiseblock	ZLS232	2CCF002785R0001	001 9144	809 997 115			30

Einspeiseblock niedrig inkl. Haube, komplett mit Hauptklemmen, Bauhöhe 36 mm

3LN	ZLS228	2CCF015200R0001	001 9854	809 997 085	1	4	180
3L	ZLS229	2CCF015201R0001	001 9861	809 997 095	1	4	150

Bestellangaben

Klemmen und Trennstück Zusatzsocket

N- und PE-Klemmen

Für die Einspeisung und für die Abgänge der aussen liegenden N- und PE-Schienen stehen entsprechende N-Klemmen (hellblau) oder PE-Klemmen (gelb-grün) für die Querschnitte von 0,75 mm² Litze mit Aderendhülse oder 1 mm² Draht bis 10 mm² (max. 32 A) und für Querschnitte von 16 mm² bis 50 mm² (max. 100 A) zur Verfügung. Die neuen Klemmen (ZLS912 bis ZLS 955) des Zusatzsocket sind auf den alten Zusatzsocket ZLS810 bzw. ZLS811 abwärts-kompatibel.



2CCC451783F0001



2CCC451783F0001



2CCC451784F0001



2CCC451783F0001



2CCC451786F0001



2CCC451799F0001



2CCC451785F0001



2CCC451794F0001



2CCC451057F0002



2CCC451058100F001

N-Klemme für Zusatzsocket hellblau, für aussen liegende Schiene

	Typen- bezeich- nung	Bestellnummer	EAN-Nummer	E-Nummer	VPE	Platz ein- heiten	Gewicht in Gramm
			761 227				
N 10 mm ²	ZLS912	2CCA183460R0001	142 1090	809 997 265	10	0,5	12
N 35 mm ²	ZLS913	2CCA183470R0001	142 1304	809 997 275	10	1	30
N 95 mm ² Einspeise- element 200 A	ZLS954	2CCV672508R0001	142 4404	809 997 425	1	2	100

PE-Klemme für Zusatzsocket gelb-grün, für aussen liegende Schiene

PE 10 mm ²	ZLS915	2CCA183461R0001	142 1311	809 997 285	10	0,5	12
PE 35 mm ²	ZLS916	2CCA183471R0001	142 1328	809 997 295	10	1	30
PE 95 mm ² Einspeise- element 200 A	ZLS955	2CCV672509R0001	142 4411	809 997 435	1	2	100

Klemmen rot/orange für Zusatzsocket

	Typen- bezeich- nung	Bestellnummer	EAN-Nummer	E-Nummer	VPE	Platz ein- heiten	Gewicht in Gramm
			761 227				
10 mm ²	ZLS912/ Red	2CCA183475R0001	142 1335	809 997 365	10	0,5	12
10 mm ²	ZLS915/ Orange	2CCA183476R0001	142 1359	809 997 315	10	0,5	12
35 mm ²	ZLS913/ Red	2CCA183465R0001	142 1342	809 997 375	10	1	30
35 mm ²	ZLS916/ Orange	2CCA183466R0001	142 1366	809 997 325	10	1	30

Trenner-Block

Der dunkelgraue Trenner-Block isoliert die unterbrochenen Stromschienen-Enden gegeneinander und kennzeichnet gleichzeitig die Trennstelle nach aussen.

Trenner-Block für Zusatzsocket

	Typen- bezeich- nung	Bestellnummer	EAN-Nummer	E-Nummer	VPE	Platz ein- heiten	Gewicht in Gramm
			761 227				
dunkelgrau, zur Isolation und Distanzierung der aussen liegenden Stromschienen	ZLS917	2CCA183463R0001	142 1373	809 997 415	10	0,5	6



2CCC451782F0001

Bestellangaben Starterpaket TP 3L

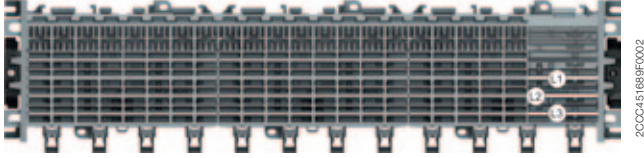

Starterpaket 3L: mit Stromschienen L1, L2, L3 inkl. Sockelendstück

Lieferbare Lösungen	Länge inkl. Sockelendstück mm	Schienenlänge mm	Typenbezeichnung	Bestellnummer	EAN- Nummer 761 227	VPE	Gewicht in Gramm
20 PLE 3L	401	357	ZLS905E20-3L	2CCA183100R0001	1413231	1	637
22 PLE 3L	437	393	ZLS905E22-3L	2CCA183102R0001	1413255	1	693
24 PLE 3L	473	429	ZLS905E24-3L	2CCA183104R0001	1413279	1	749
26 PLE 3L	509	465	ZLS905E26-3L	2CCA183106R0001	1413293	1	813
28 PLE 3L	545	501	ZLS905E28-3L	2CCA183108R0001	1413415	1	848
30 PLE 3L	581	537	ZLS905E30-3L	2CCA183110R0001	1413439	1	933
32 PLE 3L	617	573	ZLS905E32-3L	2CCA183112R0001	1413453	1	981
34 PLE 3L	653	609	ZLS905E34-3L	2CCA183114R0001	1413477	1	1044
36 PLE 3L	689	645	ZLS905E36-3L	2CCA183116R0001	1413491	1	1100
38 PLE 3L	725	681	ZLS905E38-3L	2CCA183118R0001	1413514	1	1156
40 PLE 3L	761	717	ZLS905E40-3L	2CCA183120R0001	1413538	1	1212
42 PLE 3L	797	753	ZLS905E42-3L	2CCA183122R0001	1413552	1	1276
44 PLE 3L	833	789	ZLS905E44-3L	2CCA183124R0001	1413576	1	1332
46 PLE 3L	869	825	ZLS905E46-3L	2CCA183126R0001	1413590	1	1388
48 PLE 3L	905	861	ZLS905E48-3L	2CCA183128R0001	1413613	1	1444
50 PLE 3L	941	897	ZLS905E50-3L	2CCA183130R0001	1413637	1	1508
52 PLE 3L	977	933	ZLS905E52-3L	2CCA183132R0001	1413651	1	1564
54 PLE 3L	1013	969	ZLS905E54-3L	2CCA183134R0001	1413675	1	1620
56 PLE 3L	1049	1005	ZLS905E56-3L	2CCA183136R0001	1413699	1	1675
58 PLE 3L	1058	1041	ZLS905E58-3L	2CCA183138R0001	1413712	1	1739
60 PLE 3L	1122	1078	ZLS905E60-3L	2CCA183140R0001	1413736	1	1795
62 PLE 3L	1158	1114	ZLS905E62-3L	2CCA183142R0001	1413750	1	1851
64 PLE 3L	1194	1150	ZLS905E64-3L	2CCA183144R0001	1413774	1	1907
66 PLE 3L	1230	1186	ZLS905E66-3L	2CCA183146R0001	1413798	1	1971
68 PLE 3L	1266	1222	ZLS905E68-3L	2CCA183148R0001	1413811	1	2027
70 PLE 3L	1302	1258	ZLS905E70-3L	2CCA183150R0001	1413835	1	2083
72 PLE 3L	1338	1294	ZLS905E72-3L	2CCA183152R0001	1413859	1	2139
74 PLE 3L	1374	1330	ZLS905E74-3L	2CCA183154R0001	1413873	1	2203
76 PLE 3L	1410	1366	ZLS905E76-3L	2CCA183156R0001	1413897	1	2269
78 PLE 3L	1446	1402	ZLS905E78-3L	2CCA183158R0001	1413910	1	2314
80 PLE 3L	1482	1438	ZLS905E80-3L	2CCA183160R0001	1413934	1	2370

Bestellangaben Starterpaket TP 3LN

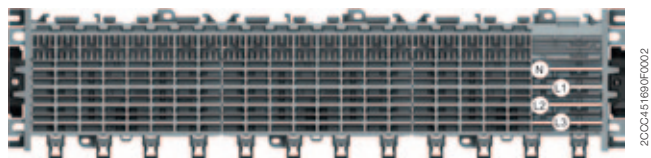

Starterpaket 3L: mit Stromschienen L1, L2, L3 und N inkl. Sockelendstück

Lieferbare Lösungen	Länge inkl. Sockelendstück mm	Schienenlänge mm	Typenbezeichnung	Bestellnummer	EAN- Nummer 761 227	VPE	Gewicht in Gramm
20 PLE 3LN	401	357	ZLS905E20-3LN	2CCA183101R0001	1413248	1	724
22 PLE 3LN	437	393	ZLS905E22-3LN	2CCA183103R0001	1413262	1	789
24 PLE 3LN	473	429	ZLS905E24-3LN	2CCA183105R0001	1413286	1	800
26 PLE 3LN	509	465	ZLS905E26-3LN	2CCA183107R0001	1413408	1	926
28 PLE 3LN	545	501	ZLS905E28-3LN	2CCA183109R0001	1413422	1	970
30 PLE 3LN	581	537	ZLS905E30-3LN	2CCA183111R0001	1413446	1	1046
32 PLE 3LN	617	573	ZLS905E32-3LN	2CCA183113R0001	1413460	1	1120
34 PLE 3LN	653	609	ZLS905E34-3LN	2CCA183115R0001	1413484	1	1193
36 PLE 3LN	689	645	ZLS905E36-3LN	2CCA183117R0001	1413507	1	1257
38 PLE 3LN	725	681	ZLS905E38-3LN	2CCA183119R0001	1413521	1	1322
40 PLE 3LN	761	717	ZLS905E40-3LN	2CCA183121R0001	1413545	1	1387
42 PLE 3LN	797	753	ZLS905E42-3LN	2CCA183123R0001	1413569	1	1459
44 PLE 3LN	833	789	ZLS905E44-3LN	2CCA183125R0001	1413583	1	1524
46 PLE 3LN	869	825	ZLS905E46-3LN	2CCA183127R0001	1413606	1	1589
48 PLE 3LN	905	861	ZLS905E48-3LN	2CCA183129R0001	1413620	1	1653
50 PLE 3LN	941	897	ZLS905E50-3LN	2CCA183131R0001	1413644	1	1726
52 PLE 3LN	977	933	ZLS905E52-3LN	2CCA183133R0001	1413668	1	1791
54 PLE 3LN	1013	969	ZLS905E54-3LN	2CCA183135R0001	1413682	1	1855
56 PLE 3LN	1049	1005	ZLS905E56-3LN	2CCA183137R0001	1413705	1	1920
58 PLE 3LN	1058	1041	ZLS905E58-3LN	2CCA183139R0001	1413729	1	1992
60 PLE 3LN	1122	1078	ZLS905E60-3LN	2CCA183141R0001	1413743	1	2057
62 PLE 3LN	1158	1114	ZLS905E62-3LN	2CCA183143R0001	1413767	1	2122
64 PLE 3LN	1194	1150	ZLS905E64-3LN	2CCA183145R0001	1413781	1	2186
66 PLE 3LN	1230	1186	ZLS905E66-3LN	2CCA183147R0001	1413804	1	2259
68 PLE 3LN	1266	1222	ZLS905E68-3LN	2CCA183149R0001	1413828	1	2324
70 PLE 3LN	1302	1258	ZLS905E70-3LN	2CCA183151R0001	1413842	1	2388
72 PLE 3LN	1338	1294	ZLS905E72-3LN	2CCA183153R0001	1413866	1	2453
74 PLE 3LN	1374	1330	ZLS905E74-3LN	2CCA183155R0001	1413880	1	2526
76 PLE 3LN	1410	1366	ZLS905E76-3LN	2CCA183157R0001	1413903	1	2590
78 PLE 3LN	1446	1402	ZLS905E78-3LN	2CCA183159R0001	1413927	1	2655
80 PLE 3LN	1482	1438	ZLS905E80-3LN	2CCA183161R0001	1413941	1	2719

Bestellangaben

Starterpaket TP 3L LA LB

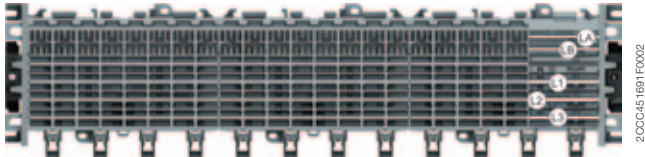

Starterpaket 3L: mit Stromschienen L1, L2, L3 und Hilfsstromschienen LA, LB inkl. Sockelendstück

Lieferbare Lösungen	Länge inkl. Sockelendstück mm	Schienenlänge mm	Typenbezeichnung	Bestellnummer	EAN- Nummer 761 227	VPE	Gewicht in Gramm
20 PLE 3L LA LB	401	357	ZLS905E20-3LLALB	2CCA183162R0001	1416904	1	753
22 PLE 3L LA LB	437	393	ZLS905E22-3LLALB	2CCA183164R0001	1416911	1	821
24 PLE 3L LA LB	473	429	ZLS905E24-3LLALB	2CCA183166R0001	1416928	1	835
26 PLE 3L LA LB	509	465	ZLS905E26-3LLALB	2CCA183168R0001	1416935	1	964
28 PLE 3L LA LB	545	501	ZLS905E28-3LLALB	2CCA183170R0001	1416942	1	1011
30 PLE 3L LA LB	581	537	ZLS905E30-3LLALB	2CCA183172R0001	1416959	1	1107
32 PLE 3L LA LB	617	573	ZLS905E32-3LLALB	2CCA183174R0001	1416966	1	1167
34 PLE 3L LA LB	653	609	ZLS905E34-3LLALB	2CCA183176R0001	1416973	1	1242
36 PLE 3L LA LB	689	645	ZLS905E36-3LLALB	2CCA183178R0001	1416980	1	1310
38 PLE 3L LA LB	725	681	ZLS905E38-3LLALB	2CCA183180R0001	1416997	1	1377
40 PLE 3L LA LB	761	717	ZLS905E40-3LLALB	2CCA183182R0001	1417000	1	1445
42 PLE 3L LA LB	797	753	ZLS905E42-3LLALB	2CCA183184R0001	1417017	1	1520
44 PLE 3L LA LB	833	789	ZLS905E44-3LLALB	2CCA183186R0001	1417024	1	1588
46 PLE 3L LA LB	869	825	ZLS905E46-3LLALB	2CCA183188R0001	1417031	1	1656
48 PLE 3L LA LB	905	861	ZLS905E48-3LLALB	2CCA183190R0001	1417048	1	1723
50 PLE 3L LA LB	941	897	ZLS905E50-3LLALB	2CCA183192R0001	1417055	1	1799
52 PLE 3L LA LB	977	933	ZLS905E52-3LLALB	2CCA183194R0001	1417062	1	1866
54 PLE 3L LA LB	1013	969	ZLS905E54-3LLALB	2CCA183196R0001	1417079	1	1934
56 PLE 3L LA LB	1049	1005	ZLS905E56-3LLALB	2CCA183198R0001	1417086	1	2001
58 PLE 3L LA LB	1058	1041	ZLS905E58-3LLALB	2CCA183200R0001	1417093	1	2077
60 PLE 3L LA LB	1122	1078	ZLS905E60-3LLALB	2CCA183202R0001	1417109	1	2144
62 PLE 3L LA LB	1158	1114	ZLS905E62-3LLALB	2CCA183204R0001	1417116	1	2212
64 PLE 3L LA LB	1194	1150	ZLS905E64-3LLALB	2CCA183206R0001	1417123	1	2279
66 PLE 3L LA LB	1230	1186	ZLS905E66-3LLALB	2CCA183208R0001	1417130	1	2355
68 PLE 3L LA LB	1266	1222	ZLS905E68-3LLALB	2CCA183210R0001	1417147	1	2423
70 PLE 3L LA LB	1302	1258	ZLS905E70-3LLALB	2CCA183212R0001	1417154	1	2490
72 PLE 3L LA LB	1338	1294	ZLS905E72-3LLALB	2CCA183214R0001	1417161	1	2558
74 PLE 3L LA LB	1374	1330	ZLS905E74-3LLALB	2CCA183216R0001	1417178	1	2633
76 PLE 3L LA LB	1410	1366	ZLS905E76-3LLALB	2CCA183218R0001	1417185	1	2701
78 PLE 3L LA LB	1446	1402	ZLS905E78-3LLALB	2CCA183220R0001	1417192	1	2768
80 PLE 3L LA LB	1482	1438	ZLS905E80-3LLALB	2CCA183222R0001	1417208	1	2836

Bestellangaben

Starterpaket TP 3LN LA LB

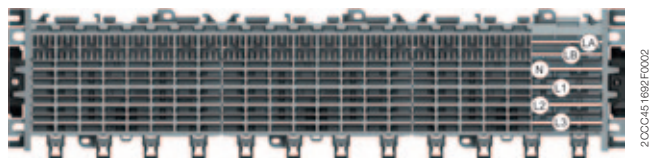

Starterpaket 3L: mit Stromschienen L1, L2, L3, N und Hilfsstromschienen LA, LB inkl. Sockelendstück

Lieferbare Lösungen	Länge inkl. Sockelendstück mm	Schienenlänge mm	Typenbezeichnung	Bestellnummer	EAN- Nummer 761 227	VPE	Gewicht in Gramm
20 PLE 3LN LA LB	401	357	ZLS905E20-3LNLALB	2CCA183163R0001	1417215	1	841
22 PLE 3LN LA LB	437	393	ZLS905E22-3LNLALB	2CCA183165R0001	1417222	1	917
24 PLE 3LN LA LB	473	429	ZLS905E24-3LNLALB	2CCA183167R0001	1417239	1	939
26 PLE 3LN LA LB	509	465	ZLS905E26-3LNLALB	2CCA183169R0001	1417246	1	1078
28 PLE 3LN LA LB	545	501	ZLS905E28-3LNLALB	2CCA183171R0001	1417253	1	1133
30 PLE 3LN LA LB	581	537	ZLS905E30-3LNLALB	2CCA183173R0001	1417260	1	1238
32 PLE 3LN LA LB	617	573	ZLS905E32-3LNLALB	2CCA183175R0001	1417277	1	1306
34 PLE 3LN LA LB	653	609	ZLS905E34-3LNLALB	2CCA183177R0001	1417284	1	1391
36 PLE 3LN LA LB	689	645	ZLS905E36-3LNLALB	2CCA183179R0001	1417291	1	1467
38 PLE 3LN LA LB	725	681	ZLS905E38-3LNLALB	2CCA183181R0001	1417307	1	1543
40 PLE 3LN LA LB	761	717	ZLS905E40-3LNLALB	2CCA183183R0001	1417314	1	1619
42 PLE 3LN LA LB	797	753	ZLS905E42-3LNLALB	2CCA183185R0001	1417321	1	1704
44 PLE 3LN LA LB	833	789	ZLS905E44-3LNLALB	2CCA183187R0001	1417338	1	1780
46 PLE 3LN LA LB	869	825	ZLS905E46-3LNLALB	2CCA183189R0001	1417345	1	1856
48 PLE 3LN LA LB	905	861	ZLS905E48-3LNLALB	2CCA183191R0001	1417352	1	1933
50 PLE 3LN LA LB	941	897	ZLS905E50-3LNLALB	2CCA183193R0001	1417369	1	2017
52 PLE 3LN LA LB	977	933	ZLS905E52-3LNLALB	2CCA183195R0001	1417376	1	2093
54 PLE 3LN LA LB	1013	969	ZLS905E54-3LNLALB	2CCA183197R0001	1417383	1	2169
56 PLE 3LN LA LB	1049	1005	ZLS905E56-3LNLALB	2CCA183199R0001	1417390	1	2246
58 PLE 3LN LA LB	1085	1041	ZLS905E58-3LNLALB	2CCA183201R0001	1417406	1	2330
60 PLE 3LN LA LB	1122	1078	ZLS905E60-3LNLALB	2CCA183203R0001	1417413	1	2406
62 PLE 3LN LA LB	1158	1114	ZLS905E62-3LNLALB	2CCA183205R0001	1417505	1	2482
64 PLE 3LN LA LB	1194	1150	ZLS905E64-3LNLALB	2CCA183207R0001	1419172	1	2559
66 PLE 3LN LA LB	1230	1186	ZLS905E66-3LNLALB	2CCA183209R0001	1417420	1	2643
68 PLE 3LN LA LB	1266	1222	ZLS905E68-3LNLALB	2CCA183211R0001	1417437	1	2719
70 PLE 3LN LA LB	1302	1258	ZLS905E70-3LNLALB	2CCA183213R0001	1417444	1	2796
72 PLE 3LN LA LB	1338	1294	ZLS905E72-3LNLALB	2CCA183215R0001	1417451	1	2872
74 PLE 3LN LA LB	1374	1330	ZLS905E74-3LNLALB	2CCA183217R0001	1417468	1	2956
76 PLE 3LN LA LB	1410	1366	ZLS905E76-3LNLALB	2CCA183219R0001	1417475	1	3032
78 PLE 3LN LA LB	1446	1402	ZLS905E78-3LNLALB	2CCA183221R0001	1417482	1	3109
80 PLE 3LN LA LB	1482	1438	ZLS905E80-3LNLALB	2CCA183223R0001	1417499	1	3185

Technische Daten

Stecksockelsystem TP

Anzahl Stromschienen	max. 8 / 3p+N / 2 Zusatzsockel PE+N 2 Stromschienen für Zusatzsockel, LA + LB
Bemessungsspannung U_e	690 VAC, 1000 VDC (400 VAC, 250 VDC bei lastfreiem Wechseln von Schutzgeräten unter Spannung)
Bemessungsisolationsspannung U_i	690 VAC, 1000 VDC
Bemessungsstossspannungsfestigkeit U_{imp}	8 kV
Bemessungsstrom I_n	Seite: 100 A, Mitte 160 oder 200 A, Hilfsstromschienen: 40 A
Bemessungskurzzeitstrom I_{cw}	10 kA/300 ms, 10 kA/50 ms für Hilfsstromschienen
Bemessungsstosstrom I_{pk}	17 kA
Bemessungskurzschlussstrom bei Schutz durch Sicherungen I_{cf}	50 kA, 690 VAC
Kurzschlusschutz AC ¹	Hochleistungsautomat S800 125 A Leistungsschalter SACE T _{max} 200 A (Einstellstrom) 160 A gG NH 00 mit 50 mm ² mit Einspeiseblock 200 A gG NH 1 mit 95 mm ² mit Einspeiseelement 40 A gG D II mit 10 mm ² für Hilfsstromschienen LA, LB oder S400 M 40 A
Kurzschlusschutz DC	Hochleistungsautomat S800 125 A SACE T _{max} T3 200 A (bis 500 V d.c.) Einspeiseblock 100 A/160 A: Sicherung 160 A gG, gL oder gR Einspeiseblock 200 A: Sicherung 200 A gG, gL oder gR
Bedingter Bemessungskurzschlussstrom I_{cc}	32,5 kA, 400 VAC
Schutzart	IP 20B
Bemessungsfrequenz	50/60 Hz
Umgebungstemperatur	max. 60°C
Dimension Stromschienen 3P+N+PE	3 x 10 mm (30 mm ²)
Dimension Hilfsstromschienen La Lb	2 x 5 mm (10 mm ²)
Dimension Stromschienen Zusatzsockel N+PE	3 x 10 mm (30 mm ²)

	Maximale Betriebsspannung	Maximaler Betriebsstrom	Anschlussmöglichkeiten
Klemmen ZLS912, ZLS915	690 VAC 1000 VDC	32 A	1 mm ² – 10 mm ² , 2 x 1,5 mm ² oder 2 x 2,5 mm ²
Klemmen ZLS913, ZLS916	690 VAC 1000 VDC	100 A	16 mm ² – 35 mm ²
Klemmen ZLS954, ZLS955	690 VAC 1000 VDC	200 A	50 mm ² – 95 mm ²

¹ Im Weiteren ist das Bemessungsschaltvermögen der Geräte am Einbauort zu beachten.

Rüttelsicherheit nach DIN EN 60 068-2-6: 5 g, 20 Frequenzzyklen

5...150...5 Hz bei 0,8 I_n

Approbationen, Normen und Massbilder SMISLINE TP

	CH	US Canada				
	SEV	CULUS	UL508	EN61439-6	EN60439-1	EN60439-2
Stecksocket ZLS906/ZLS908	<input type="checkbox"/>	<input checked="" type="checkbox"/>	<input checked="" type="checkbox"/>	<input type="checkbox"/>	<input type="checkbox"/>	<input type="checkbox"/>
Stromschiene ZLS200	<input type="checkbox"/>	<input checked="" type="checkbox"/>	<input checked="" type="checkbox"/>	<input type="checkbox"/>	<input type="checkbox"/>	<input type="checkbox"/>
Stecksocket Endstück	<input type="checkbox"/>	<input checked="" type="checkbox"/>	<input checked="" type="checkbox"/>	<input type="checkbox"/>	<input type="checkbox"/>	<input type="checkbox"/>
Einspeiseblock ZLS224, ZLS225	<input checked="" type="checkbox"/>	<input checked="" type="checkbox"/>	<input type="checkbox"/>	<input checked="" type="checkbox"/>	<input checked="" type="checkbox"/>	<input type="checkbox"/>
Klemmen für Zusatzsocket ZLS912 bis ZLS916	<input type="checkbox"/>	<input type="checkbox"/>	<input type="checkbox"/>	<input type="checkbox"/>	<input type="checkbox"/>	<input type="checkbox"/>
Klemmen für Zusatzsocket ZLS954, ZLS955	<input type="checkbox"/>	<input type="checkbox"/>	<input type="checkbox"/>	<input type="checkbox"/>	<input type="checkbox"/>	<input type="checkbox"/>

Das Stecksockelsystem benötigt kein CCC und GOST. Dies ist nur für Geräte erforderlich.

- Geräte sind genehmigt
- Geräte sind zur Genehmigung eingereicht

SMISLINE Stecksocket mit Zusatzsocket

Stecksocket

– 8 Platzeinheiten

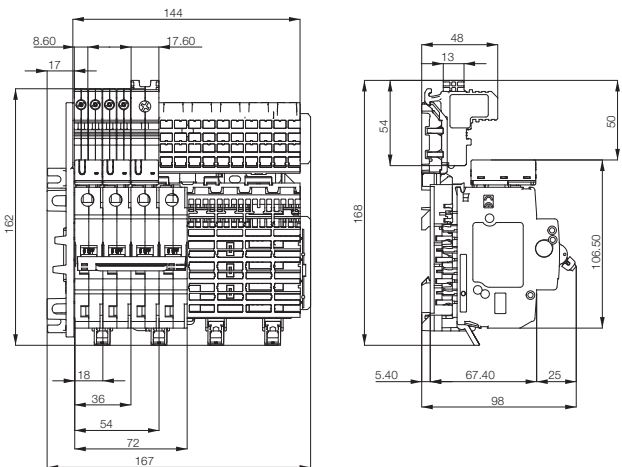

SMISLINE Stecksocket

Stecksocket

– 6 Platzeinheiten

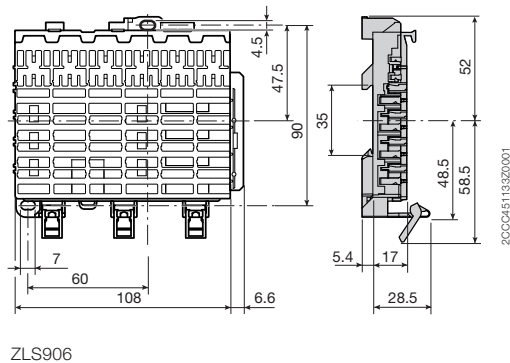

Alle Geräte und Komponenten mit dem TP-Aufdruck lassen sich auf den TP-Stecksocket ZLS906 und ZLS908 aufstecken. Diese sind auch abwärtskompatibel auf den Stecksocket ZLS806 und ZLS808. Alle Geräte und Komponenten ohne TP-Aufdruck dürfen nicht auf den TP-Stecksocket aufgesteckt werden! Die neuen Klemmen (ZLS912 bis ZLS 955) des Zusatzsocket sind mit dem alten Zusatzsocket ZLS810 bzw. ZLS811 abwärtskompatibel.



Kontakt

ABB Schweiz AG

Niederspannungsprodukte

Brown Boveri Platz 3
CH-5400 Baden
Tel. +41 (0)58 586 00 00
Fax +41 (0)58 586 06 01

ABB Suisse SA

Produits basse tension

Avenue de Cour 32
CH-1007 Lausanne
Tél. +41 (0)58 588 40 50
Fax +41 (0)58 588 40 95

www.abb.ch/gebaeudeautomation

ABB STOTZT-KONTAKT GmbH

Eppelheimer Strasse 82
DE-69123 Heidelberg
Tel. +49 (0) 6221 7010
Fax +49 (0) 6221 7011325
EMail: desst.info@de.abb.com

www.abb.de/stotzkontakt

ABB AG

Low Voltage Products

ClemensHolzmeisterStrasse 4
AT-1109 Wien
Tel. +43 (0) 1 601 090
Fax +43 (0) 1 601 098600
EMail: abb.lpvs@at.abb.com

www.abb.at

www.abb.com/lowvoltage

Vertriebsbüro

Lagerhausstrasse 30
AT-5071 Salzburg
Tel. +43 (0)662 850150 6583
Fax +43 (0)662 850150 6548
EMail: abb.lpvs@at.abb.com

Aufgrund möglicher Veränderungen in Bestimmung und Materialien sind die in diesem Katalog enthaltenen Eigenschaften und Masse nur nach einer Bestätigung durch ABB verbindlich zu betrachten.